

Neue Erkenntnisse zur Stadtentstehung Leipzigs

**Ergebnisse der archäologischen Untersuchungen
im Nordwest-Viertel der Leipziger Innenstadt**

**Inaugural-Dissertation
in der Fakultät Geschichts- und Geowissenschaften
der Otto-Friedrich-Universität Bamberg**

vorgelegt von

Stefan Koch

aus

Ulm

Bamberg, den 6. Juli 2007

Tag der mündlichen Prüfung: 7. Februar 2008

Dekan/Dekanin: Universitätsprofessor Dr. Mark Häberlein

Erstgutachter/-in: Universitätsprofessor Dr. Ingolf Ericsson

Zweitgutachter/-in: Privatdozent Dr. Hans Losert

Neue Erkenntnisse zur Stadtentstehung Leipzigs

**Ergebnisse der archäologischen Untersuchungen
im Nordwest-Viertel der Leipziger Innenstadt**

Textband, Katalog- und Abbildungsband sowie Beilagen

Katalog- und Abbildungsband

**Inaugural-Dissertation
in der Fakultät Geschichts- und Geowissenschaften
der Otto-Friedrich-Universität Bamberg**

vorgelegt von

Stefan Koch

aus

Ulm

Bamberg, den 6. Juli 2007

Inhaltsverzeichnis

Abkürzungsverzeichnis / Abbildungsnachweis	S. 1
Konkordanz der Befunde	S. 2
Kombinierter Befund- und Fundkatalog	S. 6
Übersicht und Konkordanz der Flächen und Profile	S. 42
Übersicht über die Tafeln	S. 43
Tafeln	S. 44

Abkürzungsverzeichnis:

B	Breite	N / nördl.	Norden / nördlich
Bdm	Bodendurchmesser	Ofl.	Oberfläche
bearb.	bearbeitet	OK	Oberkante
Bef. / Bef.-Nr.	Befund(e) / Befundnummer(n)	O / östl.	Osten / östlich
BG	Baugrube(n)	oxid.	oxidierend
BS	Bodenscherbe(n)	P	Pfosten
bzw.	beziehungsweise	PL	Pfostenloch, Pfostenlöcher
Dm	Durchmesser	Pr.	Profil, Profilzeichnung
dok. / Dok.	dokumentiert / Dokumentation	PS	Planierschicht(en)
EB	Erbefund(e)	R	Rand, Randform
erh.	erhalten	Rdm	Randdurchmesser
Fl.	Fläche, Flächenzeichnung	reduz.	reduzierend
FM	Fundament(e)	RS	Randscherbe(n)
Fragm.	Fragment(e)	Str.	Straße
FW	Flechtwerk	S / südl.	Süden / südlich
G	Gefäßform(en)	Taf.	Tafel(n)
GA	Grabungsabschnitt(e)	UK	Unterkante
Gdm	größter Durchmesser	urspr.	ursprünglich
Gew	Gewicht	V	Verzierung(en)
GR	Grube(n)	v. a.	vor allem
GW	Gewachsener Boden	verm.	vermutlich
H	Höhe	VF	Verfüllung(en)
HH	Horizontalholz, Horizontalhölzer	Vgl.	Vergleich
Inv.-Nr.	Inventarnummer	VH	Vertikalholz, Vertikalhölzer
Jh.	Jahrhundert(e)	viell.	vielleicht
Kap.	Kapitel	W / westl.	Westen / westlich
KS	Konstruktion(en)	WA	Warenart(en)
L	Länge	wahrsch.	wahrscheinlich
LA	Latrine(n)	WS	Wandscherbe(n)
LH	Laufhorizont(e)	z. B.	zum Beispiel
max.	maximal	z. T.	zum Teil
min. / mind.	minimal / mindestens	zus.	zusammen
mNN	Meter über Normalnull		

Abbildungsnachweis:

Taf. 1 a	aus Merian, Topogr. Sax. Sup. 1650
Taf. 1 b	Delineatio sowol Belagerung als Übergab der Statt Leipzig und Vestung Pleissenburg, 1642
Taf. 2 a	Umzeichnung der Stadtviertel nach einer Vorlage von um 1720 (in: R. Lübke 1994, S. 34)
Taf. 2 b	Plan von Leipzig und seinen Vorstädten, 1814 (in: G. Grebenstein 1985, S. 59)
Taf. 3 a	T. Westphalen 1994, Abb. 1 (auf S. 165)
Taf. 3 b	F. Winkler 1998, Abb. 4 b (auf S. 20), orientiert an E. Müller
Taf. 4 a	H. Küas 1976a, Abb. 22 (auf S. 48)
Taf. 4 b	H. Arnhold 1960/ 1961, Abb. II
Taf. 5	Umzeichnungen: Kataster vom Juni 1929
Taf. 6	Umzeichnungen: Plan von Leipzig der Stadt und den Vorstädten (Promenaden bey Leipzig, Beilage)
Taf. 7	aus dem Fotoarchiv des Landesamtes für Archäologie Sachsen

Die Fund- und Profilzeichnungen wurden im Auftrag des Landesamtes für Archäologie Sachsen unter Anleitung des Verfassers der Arbeit angefertigt; ebenso wurden dort die großen Flächenzeichnungen digitalisiert. Wenn es nicht anders vermerkt, stammen die Zeichnungen und Fotografien vom Verfasser der Arbeit.

Konkordanz der Befunde

Publ.	Dokumentation	Publ.	Dokumentation
000	L-47: Bef.-Nr. 21	500	L-46: Bef.-Nr. 9
001	L-47: Bef.-Nr. 16	501	L-46: Bef.-Nr. 33
002	L-47: Bef.-Nr. 23	502	L-46: Bef.-Nr. 19* (östlicher Teil)
003	L-47: Bef.-Nr. 3	503	L-46: Bef.-Nr. 29, 30, 32
004	L-47: Bef.-Nr. 2, 5	504	L-46: Bef.-Nr. 8
005	L-47: Bef.-Nr. 1	505	L-46: Bef.-Nr. 15
006	L-47: Bef.-Nr. 34	506	L-46: Bef.-Nr. 81
007	L-47: Bef.-Nr. 26	507	L-46: Bef.-Nr. 20, 23
008	L-47: ohne Bef.-Nr.	508	L-46: Bef.-Nr. 24, 25, 26
009	L-47: Bef.-Nr. 7, 8	509	L-46: Bef.-Nr. 27, 28
010	L-47: Bef.-Nr. 4, 6	510	L-46: Bef.-Nr. 31
011	L-47: Bef.-Nr. 14, 15	511	L-46: Bef.-Nr. 12, 13, 40
012	L-47: Bef.-Nr. 11	512	L-46: Bef.-Nr. 77
013	L-47: Bef.-Nr. 9, 10	513	L-46: Bef.-Nr. 75, 79, 80
014	L-47: Bef.-Nr. 19*, 20	514	L-46: ohne Bef.-Nr.
015	L-47: Bef.-Nr. 24	515	L-46: ohne Bef.-Nr.
016	L-47: Bef.-Nr. 25	516	L-46: Bef.-Nr. 19* (westlicher Teil)
017	L-47: Bef.-Nr. 33	517	L-46: Bef.-Nr. 78* (östlicher Teil)
018	L-47: Bef.-Nr. 31	518	L-46: Bef.-Nr. 3* (unterer Teil)
019	L-47: Bef.-Nr. 30	519	L-46: Bef.-Nr. 39
020	L-47: Bef.-Nr. 27, 28	520	L-46: Bef.-Nr. 10, 49-74
021	L-47: Bef.-Nr. 29	521	L-46: Bef.-Nr. 18, 76
022	L-47: Bef.-Nr. 32	522	L-46: Bef.-Nr. 42-45
023	L-47: Bef.-Nr. 17, 36	523	L-46: Bef.-Nr. 47, 48
024	L-47: Bef.-Nr. 18	524	L-46: Bef.-Nr. 3* (oberer Teil), 35
025	L-47: Bef.-Nr. 12, 13	525	L-46: Bef.-Nr. 78* (westlicher Teil)
026	L-47: Bef.-Nr. 35	526	L-46: Bef.-Nr. 4, 36
100	L-10: ohne Bef.-Nr.	527	L-46: Bef.-Nr. 21
101	L-10: Bef.-Nr. 1, 60a, 60b	528	L-46: Bef.-Nr. 22
102	L-10: Bef.-Nr. 11	600	L-44: Bef.-Nr. 0000, 2131/ 2159; L-46: Bef.-Nr. 2011
103	L-10: Bef.-Nr. 6	601	L-46: Bef.-Nr. 3025, 3031
104	L-10: Bef.-Nr. 44, 45	602	L-44: Bef.-Nr. 2152/ 4125
105	L-10: Bef.-Nr. 54, 55	603	L-44: Bef.-Nr. 4101
106	L-10: Bef.-Nr. 58, 59	604	L-44: Bef.-Nr. 2154
107	L-10: Bef.-Nr. 61, 62	605	L-44: Bef.-Nr. 2103
108	L-10: Bef.-Nr. 65, 66	606	L-44: Bef.-Nr. 2144/ 4100/ 4111* in Pr. 11
109	L-10: Bef.-Nr. 67, 68	607	L-44: Bef.-Nr. 2143/ 4070/ 4110, 4115
110	L-10: Bef.-Nr. 9, 17, 53	608	L-44: Bef.-Nr. 2130, 2155-2157, 2161, 2162
111	L-10: Bef.-Nr. 73, 74	609	L-44: Bef.-Nr. 2160
112	L-10: Bef.-Nr. 26	610	L-44: Bef.-Nr. 2141
113	L-10: Bef.-Nr. 25	611	L-44: Bef.-Nr. 4071, 4109, 4116
114	L-10: Bef.-Nr. 75, 76	612	L-44: Bef.-Nr. 2069/ 2167
115	L-10: Bef.-Nr. 2, 20, 46, 56	613	L-44: Bef.-Nr. 2071
116	L-10: Bef.-Nr. 63, 64	614	L-44: Bef.-Nr. 2117
117	L-10: Bef.-Nr. 69, 70	615	L-44: Bef.-Nr. 2080, 2083, 2116
118	L-10: Bef.-Nr. 71, 72, 77	616	L-44: Bef.-Nr. 2031, 2056-2058, 2060-2062, 2073, 2088, 2090
119	L-10: Bef.-Nr. 4, 21, 27, 57	617	L-46: Bef.-Nr. 2013, 2083
200	L-01: Bef.-Nr. 202	618	L-46: Bef.-Nr. 2079
201	L-01: Bef.-Nr. 282	619	L-46: Bef.-Nr. 2028
202	L-01: Bef.-Nr. 275	620	L-44: Bef.-Nr. 2015, 2032, 2033
203	L-01: Bef.-Nr. 195, 235	621	L-44: Bef.-Nr. 3033, 3034, 3043
204	L-01: Bef.-Nr. 165	622	L-44: Bef.-Nr. 4103
205	L-01: Bef.-Nr. 201	623	L-44: Bef.-Nr. 4102
206	L-01: Bef.-Nr. 183, 197	624	L-44: ohne Bef.-Nr.
207	L-01: Bef.-Nr. 247	625	L-44: Bef.-Nr. 2158
208	L-01: Bef.-Nr. 175	626	L-44: Bef.-Nr. 2164, 2165
209	L-01: Bef.-Nr. 192	627	L-44: Bef.-Nr. 2163, 2166
210	L-01: Bef.-Nr. 92	628	L-44: Bef.-Nr. 4080
211	L-01: Bef.-Nr. 107, 117	629	L-44: Bef.-Nr. 4082
212	L-01: Bef.-Nr. 251	630	L-44: Bef.-Nr. 4073
213	L-01: Bef.-Nr. 179	631	L-44: Bef.-Nr. 4072
214	L-01: Bef.-Nr. 253	632	L-44: Bef.-Nr. 4047, 4060, 4065
215	L-01: Bef.-Nr. 250	633	L-46: Bef.-Nr. 3030
216	L-01: Bef.-Nr. 254	634	L-46: Bef.-Nr. 2015
217	L-01: Bef.-Nr. 233	635	L-46: Bef.-Nr. 2039
218	L-01: Bef.-Nr. 306	636	L-46: ohne Bef.-Nr.
219	L-01: Bef.-Nr. 307, 308	637	L-46: Bef.-Nr. 2085, 2091*
220	L-01: Bef.-Nr. 318, 319	638	L-46: Bef.-Nr. 2090
221	L-01: Bef.-Nr. 292, 296, 312, 313	639	L-46: Bef.-Nr. 2091*
222	L-01: Bef.-Nr. 293, 298	640	L-46: Bef.-Nr. 2080

Publ. Dokumentation

223 L-01: Bef.-Nr. 242, 290, 294, 302, 305
224 L-01: Bef.-Nr. 314, 315, 317
225 L-01: Bef.-Nr. 291, 295
226 L-01: Bef.-Nr. 299, 300
227 L-01: Bef.-Nr. 283, 284
228 L-01: Bef.-Nr. 288, 301, 316
229 L-01: Bef.-Nr. 88, 188, 199
230 L-01: Bef.-Nr. 325
231 L-01: Bef.-Nr. 82, 124, 125
232 L-01: Bef.-Nr. 248, 329
233 L-01: Bef.-Nr. 287, 320*
234 L-01: Bef.-Nr. 327, 328
235 L-01: Bef.-Nr. 258, 265
236 L-01: Bef.-Nr. 335
237 L-01: Bef.-Nr. 303, 304
238 L-01: Bef.-Nr. 320*, 321
239 L-01: Bef.-Nr. 225, 272
240 L-01: Bef.-Nr. 128
241 L-01: Bef.-Nr. 85, 126, 148-151
242 L-01: Bef.-Nr. 106, 152
243 L-01: Bef.-Nr. 276, 277
244 L-01: Bef.-Nr. 323, 324
245 L-01: Bef.-Nr. 80, 86
246 L-01: Bef.-Nr. 333
247 L-01: Bef.-Nr. 330
248 L-01: Bef.-Nr. 331
249 L-01: Bef.-Nr. 263
250 L-01: Bef.-Nr. 332
251 L-01: Bef.-Nr. 112, 210, 222
252 L-01: Bef.-Nr. 114, 223, 224
253 L-01: Bef.-Nr. 113, 155, 219
254 L-01: Bef.-Nr. 161, 207, 220
255 L-01: Bef.-Nr. 162, 209, 221
256 L-01: Bef.-Nr. 268-270
257 L-01: Bef.-Nr. 136, 245, 246
258 L-01: Bef.-Nr. 129*, 130-135, 243, 244
259 L-01: Bef.-Nr. 203-206
260 L-01: Bef.-Nr. 153
261 L-01: Bef.-Nr. 227, 264
262 L-01: Bef.-Nr. 280*
263 L-01: Bef.-Nr. 177
264 L-01: Bef.-Nr. 280*
265 L-01: Bef.-Nr. 230
266 L-01: Bef.-Nr. 281
267 L-01: Bef.-Nr. 232
268 L-01: Bef.-Nr. 185*
269 L-01: Bef.-Nr. 286
270 L-01: Bef.-Nr. 271
271 L-01: Bef.-Nr. 167
272 L-01: Bef.-Nr. 187, 231
273 L-01: Bef.-Nr. 326
274 L-01: Bef.-Nr. 185*
275 L-01: Bef.-Nr. 166-173*, 211, 213-215, 228, 237, 240-242
276 L-01: Bef.-Nr. 186, 260, 266*, 267, 279, 289, 310
277 L-01: Bef.-Nr. 110, 111, 121-123
278 L-01: Bef.-Nr. 309
279 L-01: Bef.-Nr. 80, 81, 90, 91
280 L-01: Bef.-Nr. 94
281 L-01: Bef.-Nr. Lesefunde
300 L-01: Bef.-Nr. 856, 867
301 L-01: Bef.-Nr. 962
302 L-01: Bef.-Nr. 852
303 L-01: Bef.-Nr. 999
304 L-01: Bef.-Nr. 966
305 L-01: Bef.-Nr. 797
306 L-01: Bef.-Nr. 975* in Pr. 22
307 L-01: Bef.-Nr. 996
308 L-01: Bef.-Nr. 911
309 L-01: Bef.-Nr. 892
310 L-01: Bef.-Nr. 893
311 L-01: Bef.-Nr. 816
312 L-01: Bef.-Nr. 931
313 L-01: Bef.-Nr. 704, 796, 808
314 L-01: Bef.-Nr. 981
315 L-01: Bef.-Nr. 805

Publ. Dokumentation

641 L-46: Bef.-Nr. 2005, 2006
642 L-46: Bef.-Nr. 2117
643 L-44: Bef.-Nr. 4027; L-46: Bef.-Nr. 3001-3008
644 L-44: Bef.-Nr. 4034, 4077-4079, 4085, 4105, 4106
645 L-44: Bef.-Nr. 4081
646 L-44: Bef.-Nr. 4043*, 4083; L-46: Bef.-Nr. 3051
647 L-46: Bef.-Nr. 3023
648 L-46: Bef.-Nr. 3024
649 L-46: Bef.-Nr. 3052
650 L-44: Bef.-Nr. 2168/ 4037
651 L-46: Bef.-Nr. 2009, 2010
652 L-44: Bef.-Nr. 4049, 4067, 4068
653 L-44: Bef.-Nr. 4031, 4032, 4107, 4108
654 L-44: Bef.-Nr. 4111* in Pr. 13
655 L-44: Bef.-Nr. 4046, 4053, 4061, 4063, 4064; L-46: Bef.-Nr. 3026, 3027
656 L-44: Bef.-Nr. 4043*, 4075, 4076
657 L-44: Bef.-Nr. 4040*, 4044
658 L-46: Bef.-Nr. 3014
659 L-46: Bef.-Nr. 2012
660 L-44: ohne Bef.-Nr.
661 L-44: Bef.-Nr. 2070, 2072, 2084/ 3085, 2128, 3036, 3096-3098, 3101
662 L-44: Bef.-Nr. 2135/ 3133, 2136-2138, 3037
663 L-46: Bef.-Nr. 2003, 2004
664 L-44: Bef.-Nr. 2109
665 L-44: Bef.-Nr. 2129
666 L-44: Bef.-Nr. 4074
667 L-46: Bef.-Nr. 2016
668 L-44: Bef.-Nr. 4112-4114
669 L-44: Bef.-Nr. 4041, 4086
670 L-46: Bef.-Nr. 3028
671 L-44: Bef.-Nr. 4038
672 L-44: Bef.-Nr. 3117, 3118/ 3146, 3120
673 L-46: Bef.-Nr. 2089
674 L-44: Bef.-Nr. 2153
675 L-44: Bef.-Nr. 3119
676 L-44: Bef.-Nr. 4042; L-46: Bef.-Nr. 2019, 2092-2095
677 L-46: Bef.-Nr. 2142
678 L-46: Bef.-Nr. 2022, 2096, 2097, 2134
679 L-46: Bef.-Nr. 2137-2140
680 L-44: Bef.-Nr. 2007-2009, 2023
681 L-44: Bef.-Nr. 2002, 2003
682 L-44: Bef.-Nr. 4029
683 L-44: Bef.-Nr. 4048; L-46: Bef.-Nr. 3017
684 L-44: Bef.-Nr. 2000
685 L-44: Bef.-Nr. 2010 A
686 L-44: Bef.-Nr. 2010 B
687 L-44: Bef.-Nr. 2065
688 L-46: Bef.-Nr. 2098
689 L-46: Bef.-Nr. 2036
700 L-44: Bef.-Nr. 0000, 3189
701 L-44: Bef.-Nr. 3220
702 L-44: ohne Bef.-Nr.
703 L-44: ohne Bef.-Nr.
704 L-44: Bef.-Nr. 3147
705 L-44: Bef.-Nr. 3145
706 L-44: Bef.-Nr. 3144
707 L-44: Bef.-Nr. 3163, 3164
708 L-44: Bef.-Nr. 3162
709 L-44: Bef.-Nr. 3103/ 3143
710 L-44: Bef.-Nr. 3056, 3075
711 L-44: Bef.-Nr. 3070
712 L-44: ohne Bef.-Nr.
713 L-44: Bef.-Nr. 3039, 3040, 3093
714 L-44: Bef.-Nr. 3038
715 L-44: Bef.-Nr. 3044, 3092
716 L-44: Bef.-Nr. 3034, 3050
717 L-44: Bef.-Nr. 3033, 3036, 3043, 3112
718 L-44: Bef.-Nr. 3211, 3239
719 L-44: Bef.-Nr. 3184, 3185/ 3209, 3205, 3210, 3240
720 L-44: Bef.-Nr. 3181-3183
721 L-44: Bef.-Nr. 3176/ 3178/ 3187, 3179, 3180
722 L-44: Bef.-Nr. 3071, 3168-3175a, 3177, 3238
723 L-44: Bef.-Nr. 3219
724 L-44: Bef.-Nr. 3191, 3192
725 L-44: Bef.-Nr. 3133

Publ. Dokumentation

316 L-01: Bef.-Nr. 631
317 L-01: Bef.-Nr. 763
318 L-01: Bef.-Nr. 854
319 L-01: Bef.-Nr. 963
320 L-01: Bef.-Nr. 764
321 L-01: Bef.-Nr. 765, 766
322 L-01: Bef.-Nr. 634
323 L-01: Bef.-Nr. 692
324 L-01: Bef.-Nr. 698
325 L-01: Bef.-Nr. 683, 695, 751-754
326 L-01: Bef.-Nr. 811, 830
327 L-01: Bef.-Nr. 938
328 L-01: Bef.-Nr. 940
329 L-01: Bef.-Nr. 941
330 L-01: Bef.-Nr. 853, 855, 872, 879-886
331 L-01: Bef.-Nr. 812, 814, 894
332 L-01: Bef.-Nr. 834, 842, 843, 850, 851
333 L-01: Bef.-Nr. 840, 841, 844-849, ohne Bef.-Nr.
334 L-01: Bef.-Nr. 997, 998
335 L-01: Bef.-Nr. 693
336 L-01: Bef.-Nr. 694
337 L-01: Bef.-Nr. 876
338 L-01: Bef.-Nr. 1014
339 L-01: Bef.-Nr. 982
340 L-01: Bef.-Nr. 912*, 1013
341 L-01: Bef.-Nr. 912*
342 L-01: Bef.-Nr. 1017
343 L-01: Bef.-Nr. 688
344 L-01: Bef.-Nr. 699
345 L-01: Bef.-Nr. 865
346 L-01: Bef.-Nr. 871
347 L-01: Bef.-Nr. 863
348 L-01: Bef.-Nr. 857-859, 861, 862, 864, 866, 868, 875
349 L-01: Bef.-Nr. 860, 874
350 L-01: ohne Bef.-Nr.
351 L-01: Bef.-Nr. 989
352 L-01: Bef.-Nr. 1000
353 L-01: Bef.-Nr. 991, 992
354 L-01: Bef.-Nr. 1016
355 L-01: Bef.-Nr. 767
356 L-01: ohne Bef.-Nr.
357 L-01: Bef.-Nr. 768
400 L-35: Bef.-Nr. 0000, 1006, 3227-3229
401 L-35: Bef.-Nr. 3079, 3127
402 L-35: Bef.-Nr. 1001, 1042
403 L-35: Bef.-Nr. 3198
404 L-35: Bef.-Nr. 3128
405 L-35: Bef.-Nr. 3137, 3138
406 L-35: Bef.-Nr. 3123
407 L-35: Bef.-Nr. 3124* in Pr. 2 und Pr. 4, 3108* in Pr. 2
408 L-35: Bef.-Nr. 3015, 3126
409 L-35: Bef.-Nr. 3172
410 L-35: Bef.-Nr. 3205, 3225
411 L-35: Bef.-Nr. 3184-3187
412 L-35: Bef.-Nr. 3181-3183, 3188
413 L-35: Bef.-Nr. 3178, 3179
414 L-35: Bef.-Nr. 3016
415 L-35: Bef.-Nr. 3269-3272
416 L-35: Bef.-Nr. 1021, 1023
417 L-35: Bef.-Nr. 3204
418 L-35: Bef.-Nr. 3266, 3282
419 L-35: Bef.-Nr. 3304, 3312
420 L-35: Bef.-Nr. 3299, 3300
421 L-35: Bef.-Nr. 3301, 3302
422 L-35: Bef.-Nr. 3310, 3311
423 L-35: Bef.-Nr. 3004, 3005, 3215, 3216
424 L-35: Bef.-Nr. 3134, 3135
425 L-35: Bef.-Nr. 3001, 3063
426 L-35: Bef.-Nr. 3017, 3035/ 3170, 3162-3169, 3171
427 L-35: Bef.-Nr. 3173-3177
428 L-35: Bef.-Nr. 3253-3256, 3260, 3262
429 L-35: Bef.-Nr. 3002, 3003, 3206-3209
430 L-35: Bef.-Nr. 3100*, 3101, 3199, 3226
431 L-35: Bef.-Nr. 3283, 3284
432 L-35: Bef.-Nr. 3278, 3279

Publ. Dokumentation

726 L-44: Bef.-Nr. 3155-3158, 3237
727 L-44: Bef.-Nr. 3150, 3151
728 L-44: Bef.-Nr. 3152, 3153, 3197-3200, ohne Bef.-Nr.
729 L-44: Bef.-Nr. 3201-3204
730 L-44: Bef.-Nr. 3188
731 L-44: Bef.-Nr. 3090
732 L-44: Bef.-Nr. 3078
733 L-44: Bef.-Nr. 3236
734 L-44: Bef.-Nr. 3055
800 L-44: Bef.-Nr. 0000
801 L-44: Bef.-Nr. 1269
802 L-43: Bef.-Nr. 6075 (unterer Bereich)
803 L-44: Bef.-Nr. 1224, 1348
804 L-44: Bef.-Nr. 1241, 1347
805 L-44: Bef.-Nr. 1346, 1349
806 L-44: Bef.-Nr. 1335 (untere Schicht), 1344, 1345
807 L-44: Bef.-Nr. 1317
808 L-44: Bef.-Nr. 1335 (obere Schicht)
809 L-44: Bef.-Nr. 1315, 1316
810 L-43: Bef.-Nr. 6041
811 L-44: Bef.-Nr. 1298
812 L-44: Bef.-Nr. 1218* (westlicher Bereich), 1263, 1278, 1293, 1294
813 L-43: Bef.-Nr. 6042, 6074, 6075 (oberer Bereich), 6076
814 L-48: Bef.-Nr. 1064, 1065
815 L-48: Bef.-Nr. 1063
816 L-48: Bef.-Nr. 1062, 1066
817 L-43: Bef.-Nr. 6032
818 L-43: Bef.-Nr. 6025
819 L-43: Bef.-Nr. 6043
820 L-44: Bef.-Nr. 1292
821 L-43: Bef.-Nr. 6071
822 L-43: Bef.-Nr. 6031
823 L-43: Bef.-Nr. 6033
824 L-43: Bef.-Nr. 6022; L-44: Bef.-Nr. 1246, 1259, 1322/ 1341, 1325
825 L-44: Bef.-Nr. 1264
826 L-43: Bef.-Nr. 6036
827 L-44: Bef.-Nr. 1268, 1283, 1299, 1324
828 L-44: Bef.-Nr. 1244
829 L-44: Bef.-Nr. 1232-1237
830 L-44: Bef.-Nr. 1230
831 L-44: Bef.-Nr. 1058
832 L-44: Bef.-Nr. 1359
833 L-48: Bef.-Nr. 1076
834 L-44: Bef.-Nr. 1165
835 L-44: Bef.-Nr. 1368, 1369
836 L-44: Bef.-Nr. 1275, 1310
837 L-44: Bef.-Nr. 1238-1240, 1302, 1303, 1320
838 L-44: Bef.-Nr. 1372, 1373
839 L-43: Bef.-Nr. 6030, 6072, 6073
840 L-43: Bef.-Nr. 6088, 6089
841 L-43: Bef.-Nr. 6053, 6054, 6057, 6058
842 L-43: Bef.-Nr. 6002, 6003; L-44: Bef.-Nr. 1258
843 L-43: Bef.-Nr. 6008; L-44: Bef.-Nr. 1243, 1321
844 L-43: Bef.-Nr. 6012, 6082, 6083
845 L-43: Bef.-Nr. 6016, 6090, 6091
846 L-44: Bef.-Nr. 1362, 1363, 1365
847 L-44: Bef.-Nr. 1297
848 L-44: Bef.-Nr. 1041-1044
849 L-44: Bef.-Nr. 1039, 1040
850 L-44: Bef.-Nr. 1231, 1257, 1270
851 L-44: Bef.-Nr. 1271
852 L-44: Bef.-Nr. 1323
853 L-44: Bef.-Nr. 1329
854 L-44: Bef.-Nr. 1094
855 L-44: Bef.-Nr. 1092, 1093
856 L-44: Bef.-Nr. 1225, 1226
857 L-44: Bef.-Nr. 1227
858 L-44: Bef.-Nr. 1183
859 L-44: Bef.-Nr. 1202
860 L-43: Bef.-Nr. 6013
861 L-43: Bef.-Nr. 6014
862 L-43: ohne Bef.-Nr.
863 L-43: ohne Bef.-Nr.
864 L-43: Bef.-Nr. 6000, 6001, 6055
865 L-44: Bef.-Nr. 1255, 1256

Publ. Dokumentation

433 L-35: Bef.-Nr. 3305
434 L-35: Bef.-Nr. 3008, 3009
435 L-35: Bef.-Nr. 1128
436 L-35: Bef.-Nr. 3219, 3224
437 L-35: Bef.-Nr. 3252, 3257, 3267, 3268
438 L-35: Bef.-Nr. 3238, 3239, 3250, 3251, 3263, 3274-3277
439 L-35: Bef.-Nr. 3265, 3280
440 L-35: Bef.-Nr. 3220, 3223, 3230, 3313
441 L-35: Bef.-Nr. 3221, 3222
442 L-35: Bef.-Nr. 1127, 1127a, 1129, 1129a
443 L-35: Bef.-Nr. 3259
444 L-35: Bef.-Nr. 1063, 1064
445 L-35: Bef.-Nr. 3033, 3034
446 L-35: Bef.-Nr. 3100*, 3192
447 L-35: Bef.-Nr. 3306, 3309
448 L-35: Bef.-Nr. 1043-1045, 1054-1059, 1061, 1099-1103, 1113
449 L-35: Bef.-Nr. 1035, 1037/ 1052, 1051, 1053, 1075-1076, 1087
450 L-35: Bef.-Nr. 2016, 2017, 2038, 2047-2051
451 L-35: Bef.-Nr. 2028, 2029
452 L-35: Bef.-Nr. 3140-3158
453 L-35: Bef.-Nr. 3231
454 L-35: Bef.-Nr. 3061
455 L-35: Bef.-Nr. 3062
456 L-35: Bef.-Nr. 1007-1012, 1014-1020
457 L-35: Bef.-Nr. 1013
458 L-35: Bef.-Nr. 1114-1121
459 L-35: Bef.-Nr. 1131, 1136
460 L-35: Bef.-Nr. 1105, 1106, 1130
461 L-35: Bef.-Nr. 1132, 1137
462 L-35: Bef.-Nr. 3214
463 L-35: Bef.-Nr. 3210
464 L-35: Bef.-Nr. 3211
465 L-35: Bef.-Nr. 3212
466 L-35: ohne Bef.-Nr.
467 L-35: Bef.-Nr. 3213
468 L-35: Bef.-Nr. 3285
469 L-35: Bef.-Nr. 3303
470 L-35: Bef.-Nr. 3060 A-C, E-H, J-T
471 L-35: Bef.-Nr. 3036-3040, 3042-3051, 3053-3058
472 L-35: Bef.-Nr. 3052
473 L-35: Bef.-Nr. 3060 D, I
474 L-35: Bef.-Nr. 3246
475 L-35: Bef.-Nr. 3244
476 L-35: Bef.-Nr. 3065-3072
477 L-35: Bef.-Nr. 3193
478 L-35: Bef.-Nr. 3194, 3195
479 L-35: Bef.-Nr. 3240
480 L-35: Bef.-Nr. 3191
481 L-35: Bef.-Nr. 3295
482 L-35: Bef.-Nr. 3056
483 L-35: Bef.-Nr. 3245
484 L-35: Bef.-Nr. 3258
485 L-35: Bef.-Nr. 1002, 1003, 1025
486 L-35: ohne Bef.-Nr.
487 L-35: Schnitt 1, Abstich 6
488 L-35: Schnitt 3, Fl. A, Abstich 4
489 L-35: Schnitt 3, Abstich 3, Pr. 2

Publ. Dokumentation

866 L-44: Bef.-Nr. 1145, 1220-1223
867 L-44: Bef.-Nr. 1148, 1214-1216
868 L-44, Bef.-Nr. 1056, 1057, 1068
869 L-44, Bef.-Nr. 1035-1038
870 L-43: Bef.-Nr. 6037; L-44: Bef.-Nr. 1312
871 L-44: Bef.-Nr. 1217
872 L-44, Bef.-Nr. 1179, ohne Bef.-Nr.
873 L-44: Bef.-Nr. 1198
874 L-44: Bef.-Nr. 1197
875 L-44: Bef.-Nr. 1178, 1181, 1199, 1200, 1204
900 L-42: Bef.-Nr. 1129
901 L-42: Bef.-Nr. 1252* (oberer Bereich)
902 L-42: Bef.-Nr. 1158, 1159* (unterer Bereich)
903 L-42: Bef.-Nr. 1159* (oberer Bereich)
904 L-42: Bef.-Nr. 1223
905 L-42: Bef.-Nr. 1145
906 L-42: Bef.-Nr. 1225
907 L-42: Bef.-Nr. 1235
908 L-42: Bef.-Nr. 1077, 1146, 1226
909 L-42: Bef.-Nr. 1163*
910 L-42: Bef.-Nr. 1045
911 L-42: Bef.-Nr. 1120-1122
912 L-42: Bef.-Nr. 1082, 1087, ohne Bef.-Nr.
913 L-42: Bef.-Nr. 1130, 1131
914 L-42: Bef.-Nr. 1134-1137
915 L-42: Bef.-Nr. 1162
916 L-42: Bef.-Nr. 1163*
917 L-42: Bef.-Nr. 0000
918 L-42: Bef.-Nr. 1089*
919 L-42: Bef.-Nr. 1178, 1276
920 L-42: Bef.-Nr. 1062
921 L-42: Bef.-Nr. 1061
922 L-42: Bef.-Nr. 1252* (unterer Bereich), 1255
923 L-42: Bef.-Nr. 1207, 1208, 1210/ 1268, 1212
924 L-42: Bef.-Nr. 1208/ 1253, 1254, 1256
925 L-42: Bef.-Nr. 1217, 1218, 1244
926 L-42: ohne Bef.-Nr.
927 L-42: Bef.-Nr. 1123, 1125-1127, 1024/ 1128*, 1129*
928 L-42: Bef.-Nr. 1019, 1020
929 L-42: Bef.-Nr. 1132, 1133
930 L-42: Bef.-Nr. 1031, 1056* in Pr./ 1058* in Fl.
931 L-42: Bef.-Nr. 1058*, 1063-1065
932 L-42: Bef.-Nr. 1066-1069
933 L-42: Bef.-Nr. 1070-1072
934 L-42: Bef.-Nr. 1209*
935 L-42: Bef.-Nr. 1262
936 L-42: Bef.-Nr. 1238, 1239
937 L-42: Bef.-Nr. 1147, 1148, 1202
938 L-42: Bef.-Nr. 1160
939 L-42: Bef.-Nr. 1161/ 1169
940 L-42: Bef.-Nr. 1033
941 L-42: Bef.-Nr. 1267, ohne Bef.-Nr.
942 L-42: Bef.-Nr. 1183
943 L-42: ohne Bef.-Nr.
944 L-42: Bef.-Nr. 1215
945 L-42: ohne Bef.-Nr.
946 L-42: ohne Bef.-Nr.
947 L-42: ohne Bef.-Nr.
948 L-42: Bef.-Nr. 1214
949 L-42: Bef.-Nr. 1153
950 L-42: verschiedene Funde

Die mit „*“ versehene Nummern sind solche, die mehrfach vergeben wurden.

Kombinierter Befund- und Fundkatalog

Für die Befunde wurden bei Auswertung abweichend von der Dokumentation neue Nummern vergeben, wofür es zwei Gründe gibt: Ein Straffen und eine Eindeutigkeit. Es wurden zum einen oft für ein und denselben Befunde bei einer weiteren Zeichnung auch eine weitere Bezeichnung vergeben. In der neuen (dreistelligen) Nummer werden diese Bezeichnungen zu einer zusammengefasst, ebenso die Nummern für den Negativ- und den Positivbefund sowie Befunde, die mit sehr hoher Wahrscheinlichkeit eine Einheit bildeten¹. Zum anderen lag teilweise eine Mehrfachvergabe von Befundnummern vor, welche eine Auflösung in zwei bzw. drei neue Nummern erforderlich machte, um Missverständnisse zu vermeiden². Im folgenden Befund- und Fundkatalog wurden alle wichtigen Angaben aus den Befundbeschreibungen übernommen – wenn Lücken in der Beschreibung vorlagen oder diese fehlte, wurde dies nicht jeweils extra vermerkt.

Folgendes Schema wird im Katalog verwendet (die einzelnen Sparten sind durch Semikolon abgetrennt, bei fehlenden Angaben in der Dokumentation wurde auf ein Hinweis verzichtet):

Bezeichnung
Dokumentation; Nivellement
Form, Eigenschaften
Material
stratigrafische Situation
Interpretation
<i>Funde</i>

Nach der Warenart stehen in Klammer die Scherbenfarbe, die in Munsell angegeben wird (die Glasurfarbe in RAL), wobei an erster Stelle die Farbe außen, an zweiter die innen und an dritter die im Bruch sichtbare steht. Letztere wird nur dann angegeben, wenn sie bei den Warenarten 1 bis 5 offensichtlich von dem üblichen grau (5/N bis 2.5Y 5/1) abweicht. Bei Wiederholungen wird der Code weggelassen.

Bei den Warenarten 6 und 7 sind die Farben Grundlage der Definitionen der Warenarten, womit sich eine Angabe im Katalog erübrigt. Bei diesen wird dafür angegeben, ob sie im Bruch geschichtet erscheinen (geklüftet wird nicht besonders erwähnt) und ob die Oberfläche glänzt, ein Umstand, der wahrscheinlich mit der Bodenlagerung und nicht mit der Herstellung in Verbindung gebracht werden kann.

Es werden nur solche Beschreibungen aufgenommen, die nicht oder nicht deutlich aus den Zeichnungen hervorgehen. Auf Bezeichnungen wie „Topf-Randscherbe“ am Zeilenanfang wird verzichtet, da es sich hierbei bereits um eine Interpretation handelt.

Grabungsabschnitt 0: Humboldtstraße 9/ 11 (L-47)

000 Gewachsener Boden: OK ca. 105,3 mNN, OK im O bis 105,75 mNN
schluffiger Lehm, hellbraun, z. T. fleckig grünlich, fließender Übergang zu stark sandigem Lehm, hellbraun
Keramikfunde (90 g): WA 1

001 Planierschicht: Pr. 01a, Pr. 01b, Pr. 02, Pr. 03a, Pr. 03b; UK 105,52 mNN, UK in GR 104,81 mNN, OK 105,78 mNN
stark sandiger Lehm, dunkelgrau, viele Holzkohlestippen, Lehmbrocken (z. T. gebrannt); zieht als untere VF in GR 008
Keramikfunde (58085 g): 63 % WA 1, 6 % WA 2, 31 % WA 4; 1 längliches, flaches Eisenstück (verm. Messerklinge); 1 Wetzstein; Metallschlackestückchen

Taf. 41/1: Rdm 19 cm, WA 2.2 (sehr blassbraun 10YR 7/3, z. T. bläulich grau 5PB 6/1 / sehr blassbraun, z. T. bläulich grau 5PB 5/1), V tief, Tonsetzen

Taf. 41/2: Rdm 14 cm, WA 1.1 (graubraun 2.5Y 5/2 / graubraun), V mäßig tief

Taf. 41/3: H 10 cm, Rdm 12 cm, Gdm 12 cm, Bdm 5,5 cm, WA 1.1 (bläulich dunkelgrau 5PB 4/1, z. T. schwarz 2.5/N / sehr blassbraun 10YR 7/3), V flach, an Umbruch und Rand stark korrodiert

Taf. 41/4: Rdm 21 cm, WA 1.3 (blassgelb 2.5Y 8/2 bis grau 10YR 6/1), innen Wellen parallel zur Drehachse, V mäßig tief

Taf. 41/5: Rdm 24 cm, WA 1.1 (blassgelb 2.5Y 8/3 / bläulich grau 5PB 5/1), V mäßig tief, oberste Linie tief, außen korrodiert

Taf. 41/6: Rdm 14 cm, WA 1.1, glatte Ofl. (blassgelb 2.5Y 8/3, z. T. rötlich, bis grau 10YR 5/1 / schwarz 2.5/N), V flach

Taf. 41/7: Rdm 13 cm, WA 1.1 (blassgelb 2.5Y 8/2 / sehr blassbraun 10YR 7/3), V mäßig tief

Taf. 41/8: Rdm 19 cm, WA 1.1 (schwarz 2.5/N / sehr blassbraun 10YR 7/3 bis bläulich hellgrau 5PB 7/1), V mäßig tief

Taf. 34/G 27: Bdm 12 cm, WA 1.3, sorgfältig gearbeitet (blassgelb 2.5Y 8/2 / hellgrau 10YR 7/2), mit Standring

Taf. 41/9: Rdm 27 cm, WA 1.1 (bläulich dunkelgrau 5PB 4/1 bis schwarz 2.5Y 2.5/1 / blassgelb 2.5Y 8/3.5, z. T. rötlich, und bläulich grau 5PB 6/1), ohne V, Fingermulden waagrecht angeordnet

Taf. 41/10: Rdm 22 cm, WA 1.1 (graubraun 2.5Y 5/2, z. T. bläulich grau 5PB 5/1 / dunkelgrau 10YR 4/1), V mäßig tief

Taf. 41/11: Rdm 20 cm, WA 1.1 (sehr blassbraun 10YR 7/3, z. T. rötlich / schwarz 2.5Y 2.5/1), V mäßig tief

¹ Dadurch ergibt sich in der Konkordanz (am Ende des Katalogs) eine größere Anzahl von Nummern zu einem Bef.

² Eine sichere Zuordnung der Funde zu den Befunden war deshalb nicht immer möglich. Eine Überprüfung der Fundumstände über Tagebuch und Datumsangabe auf dem Fundzettel war z. T. (wie z. B. bei Bef. 023) hilfreich.

In der Konkordanz steht neben der alten Bef.-Nr. jeweils die Nr. des Pr. oder der Fl., in dem der Bef. auftauchte.

Taf. 41/12: Rdm 23 cm, WA 1.2 (grau 2.5Y 5/1 / grau), V tief, im unteren Bereich innen Wandung abgeplatzt
 Taf. 41/13: Rdm 18 cm, WA 1.3, ähnlich WA 4, Schlicker (blassgelb 2.5Y 8/3.5, z. T. rötlich / blassgelb, z. T. rötlich), V flach bis tief
 Taf. 42/1: Rdm 20 cm, WA 1.2 (graubraun 2.5Y 5/2 / bläulich grau 5PB 5/1), V mäßig tief
 Taf. 42/2: Rdm 25 cm, WA 1.2 (dunkelgrau 2.5Y 4/1 / graubraun 2.5Y 5/2), V flach, untere Linie tief
 Taf. 42/3: Rdm 19 cm, WA 1.2 (sehr blassbraun 10YR 7/3 / sehr blassbraun), V mäßig tief
 Taf. 42/4: Rdm 29 cm, WA 1.1 (blassgelb 2.5Y 8/3.5, z. T. rötlich, bis bläulich grau 5PB 5/1 / blassgelb bis bläulich grau), V flach
 Taf. 42/5: Rdm 25 cm, WA 1.1 (braun 7.5Y 4/3, z. T. rötlich / grau 10YR 5/1), V mäßig tief
 Taf. 42/6: Rdm 22 cm, WA 1.1, außen Schlicker (blassgelb 2.5Y 8/3 / blassgelb und bläulich grau 5PB 6/1), V flach, obere Linie tief, breite Zinken
 Taf. 42/7: Rdm 30 cm, WA 1.1 (schwarz 2.5Y 2.5/1 / hellgrau 2.5Y 7/2), V mäßig flach
 Taf. 42/8: H 2 cm, Rdm 15 cm - 30 cm (nicht konzentrisch), ähnlich WA 1.1, nicht nachgedreht (graubraun 2.5Y 5/2), ohne V, R uneben, Tellerfragm.
 Taf. 42/9: H 2 cm, Rdm 14 cm, Gdm am R, Bdm 13 cm, WA 1.2 (blassgelb 2.5Y 8/3 / blassgelb), V oben flach, unten tief, Tellerfragm.
 Taf. 42/10: Rdm 14 cm, WA 1.1 (graubraun 2.5Y 5/2 / graubraun), V flach (außen korrodiert)
 Taf. 42/11: Rdm 23 cm, WA 1.2 (schwarz 2.5N / schwarz), V tief
 Taf. 42/12: Rdm 15 cm - 20 cm (kleinteilig), WA 1.2 (sehr blassbraun 10YR 7/3 / sehr blassbraun), V tief
 Taf. 42/13: Rdm 19 cm, WA 1.1 (blassgelb 2.5Y 8/3, z. T. rötlich / grau 10YR 10/1), V mäßig tief
 Taf. 42/14: H 8 cm, Rdm 22 cm, WA 1.1 (blassgelb 2.5Y 8/2 / blassgelb 2.5Y 8/3, z. T. rötlich), V flach, spitzer Boden, Schalenfragm.
 Taf. 43/1: Rdm 20 cm, WA 1.2, ähnlich WA 4 (blassgelb 2.5Y 8/3.5, z. T. rötlich / blassgelb, z. T. bläulich grau 5PB 6/1), V mäßig tief
 Taf. 43/2: Rdm 18 cm, WA 1.3, sorgfältig gearbeitet, außen Schlicker (blassgelb 2.5Y 8/2 und bläulich grau 5PB 6/1 / hellgrau 2.5Y 7/2), V mäßig tief

002 Planierschicht: Pr. 01b, Pr. 02, Pr. 03a, Pr. 03b; UK 105,33 mNN, OK 105,65 mNN

gebrannter und ungebrannter Lehm, stellenweise Humusbänder, Aschereste gehört verm. zu PS 001, über dieser liegend, gleicht sie Unebenheiten aus, stellenweise in PS 001 (Pr. 01b)
 Keramikfunde (1140): 24 % WA 1, 3 % WA 2, 73 % WA 4; nach Bef.-Beschreibung Fehlbrände, 3 Hüttenlehmbröckchen (L 10 cm)
 Taf. 43/3: Rdm 19 cm, WA 1.1 (blassgelb 2.5Y 8/3, z. T. rötlich, bis bläulich grau 5PB 6/1 / blassgelb, z. T. rötlich bis bläulich grau), V mäßig tief bis tief, z. T. weiche Konturen (in feuchtem Zustand verziert)
 Taf. 43/4: Rdm 18 cm, WA 1.1, ähnlich WA 4 (blassgelb 2.5Y 8/2 / blassgelb, z. T. rötlich), V flach, oberste Linie tief
 Taf. 43/5: Rdm 21 cm, WA 1.3 (bläulich dunkelgrau 5PB 4/1 bis schwarz 2.5N / schwarz / schwarz), V tief
 Taf. 43/6: Rdm 22 cm, WA 1.1 (blassgelb 2.5Y 8/3.5 bis sehr blassbraun 7/3 / hellgrau 2.5Y 7/1.5), V flach bis tief
 Taf. 43/7: Rdm 24 cm, WA 1.3 (graubraun 2.5Y 5/2 / hellgrau 2.5Y 7/2), V flach bis tief
 Taf. 43/8: WS, WA 1.2 (rotbraun / schwarz 2.5N / grau 10YR 5/1 bis schwarz), Bearbeitungsspuren mäßig tief
 Taf. 43/9: WS, WA 1.1 (graubraun 2.5Y 5/2 bis schwarz 2.5N / schwarz / grau 10YR 5/1 bis schwarz), V mäßig tief
 Taf. 43/10: Rdm 30 cm, WA 1.2 (sehr blassbraun 10YR 7/3 / blassgelb 2.5Y 8/2, mit rotem Überzug), V flach

003 Planierschicht: Fl. 0, Pr. 01b, Pr. 02, Pr. 03a, Pr. 03b; UK 105,51 mNN, OK dok. 105,92 mNN

humoser, stark sandiger Lehm, braun, wenige gebrannte Lehmstückchen, viele Holzkohlestippen; über PS 001 und PS 002
 Keramikfunde (10430 g): 65 % WA 1, 1 % WA 2, 34 % WA 4
 Taf. 44/1: Rdm ca. 16 cm, WA 1.2 (bläulich dunkelgrau 5PB 3/1 bis schwarz 2.5N / sehr blassbraun 10YR 7/3), V tief
 Taf. 44/2: Rdm ca. 40 cm (stark verzogen), WA 1.2, rissige Ofl. (blassgelb 2.5Y 8/3 / blassgelb, z. T. grau), V wechselnd, unebene Wandung (Fingermulde)
 Taf. 44/3: Rdm 18 cm, WA 1.1 (blassgelb 2.5Y 8/2, z. T. rötlich / blassgelb, z. T. rötlich), V flach bis tief
 Taf. 44/4: Rdm 19 cm, WA 1.2 (graubraun 2.5Y 5/2 bis grau 2.5Y 5/1, z. T. rötlich / graubraun, z. T. schwarz 2.5Y 2.5/1 / grau, z. T. rötlich, und schwarz), V tief, R uneben
 Taf. 44/5: Rdm 12 cm, WA 1.2, dünnere Wandung aufgrund der Kleinheit, dicht gemagert, porös (grau 2.5Y 5/1 / graubraun 2.5Y 5/1), V tief
 Taf. 44/6: Rdm 18 cm, WA 1.2, als Magerungsanteile zerstößene Scherben (graubraun 2.5Y 5/1, z. T. rötlich und schwarz 2.5N), V mäßig tief, außen korrodiert
 Taf. 44/7: Rdm 19 cm, WA 1.1 (graubraun 2.5Y 5/2 bis bläulich grau 5PB 5/1 / schwarz 2.5N / schwarz), V tief, unsorgfältig
 Taf. 44/8: Rdm 11 cm, WA 1.1 (grau 10YR 5/1, z. T. rötlich, und schwarz 2.5N / grau, z. T. rötlich, und schwarz), V flach bis mäßig tief, am R abgeschlagen (urspr. leicht gekehlt)
 Taf. 44/9: Rdm 26 cm, WA 1.2 (dunkelgrau 2.5Y 4/1 / graubraun 2.5Y 5/2), V mäßig tief
 Taf. 44/10: Henkelfragm., B 0,8 cm bis 0,9 cm, WA 1.1 (hellgrau 2.5Y 7/2 / hellgrau), an Nähe Deckelansatz Fingerabdruck
 Taf. 44/11: Rdm 22 cm, WA 2.1 (blassgelb 2.5Y 8/2 / blassgelb) Abstrichspuren leicht schräg, V flach, obere Linien mäßig tief

004 Planierschicht: Fl. 0, Pr. 01b; UK 105,55 mNN, OK dok. 105,90 mNN

Brandschicht, dunkelgrau, wenige gebrannte Lehmstückchen, viele Holzkohlestückchen über PS 003, viell. von PS 003 und PS 005 eingeschlossen
 Keramikfunde (5075 g): 88 % WA 1, 8 % WA 2, 3 % WA 4, 1 % WA 6; nach Bef.-Beschreibung verbrannte Knochen
 Taf. 44/12: Rdm 17 cm, WA 1.1 (grau 10YR 5/1, z. T. rötlich, und schwarz 2.5N / grau und schwarz), V mäßig tief

005 Planierschicht: Fl. 0, Pr. 01a, Pr. 01b, Pr. 02, Pr. 05; UK (plan) 105,78 mNN, UK (in GR) 104,82 mNN, OK dok. 106,06 mNN

Lehm, hellbraun bis ocker, viele Holzkohle- und gebrannte Lehmstückchen; gehört viell. zu PS 003 – wäre ansonsten VF einer zweiten GR, die in VF (PS 001) von GR 008 eingetieft wurde, nach Pr. über PS 004, nach Fl. geschnitten von PS 004
 Keramikfunde (1825 g): 45 % WA 1, 8 % WA 2, 46 % WA 4, 1 % WA 6
 Taf. 44/13: Rdm 24 cm, WA 4 (blassgelb 2.5Y 8/3.5, z. T. rötlich / blassgelb, z. T. rötlich, und bläulich grau 5PB 6/1 / blassgelb bis grau 2.5Y 5/1), V flach, R oben korrodiert

006 Erdbefund: Fl. 0; OK dok. 105,87 mNN

Brandschicht, stark aschehaltig, nur als Rest erhalten; gehört viell. zu PS 004

007 Erdbefund: Fl. 0, Pr. 02; UK 105,69 mNN, OK dok. 105,80 mNN, H ca. 2 cm

gebrannter und ungebrannter Lehm, nur als Rest erhalten; schneidet PS 003 und PS 004

008 Grube: Pr. 01a, Pr. 01b; UK (nördl. Rand) 104,47 mNN, UK (in der Mitte) 104,72 mNN, OK 105,31 mNN

Form nicht erfasst, fast senkrechte Wände, scharfer Übergang zum unregelmäßig flachen Boden, am Rand etwas tiefer als in der Mitte, reicht bis N 21,8 m und bis O 73,4 m, L (W-O) min. 2,10 m, B (N-S) min. 1,06 m, nur nordöstlicher Bereich erfasst; VF durch PS 001 und PS 005; verm. Rest eines Grubenhauses

009 Grube: Fl. 0; OK dok. 105,81 mNN

graubraun koloriert

- 010 Grube:** Fl. 0; OK dok. 105,87 mNN
 ovale Form, flacher Boden, nur unterer Rest beobachtet; VF Humus, teilweise mit stark lehmigem Sand, dunkelgrau bis schwärzlich, viele Holzkohlestippen, wenig gebrannte Lehmstückchen
Keramikfunde (40 g): 100 % WA 1
Taf. 45/1: Rdm 28 cm, WA 1.1 / WA 4 (blassgelb 2.5Y 8/2 / graubraun 2.5Y 5/2 / dunkelgrau 2.5Y 4/1), V flach bis tief
- 011 Grube:** Fl. 0; OK dok. ca. 105,8 mNN
 hellgraubraun koloriert
Keramikfunde (300 g): 12 % WA 1, 88 % WA 4
Taf. 45/2: Rdm 34 cm, WA 1.1, ähnlich WA 4 (blassgelb 2.5Y 8/3 / blassgelb, z. T. rötlich), am R brüchig
Taf. 45/3: Rdm 22 cm, WA 1.2 (grau 2.5Y 5/1, z. T. rötlich, bis schwarz 2.5/N / schwarz / schwarz), V mäßig tief
Taf. 45/4: Rdm 23 cm, WA 1.3, ähnlich WA 4, außen Schlicker (blassgelb 2.5Y 8/3, z. T. bläulich grau 5PB 6/1 / blassgelb, z. T. bläulich grau / blassgelb und grau 10YR 5/1), V tief, obere Linien flach, R sorgfältig
- 012 Grube:** Fl. 0, Pr. 04; UK 105,65 mNN, OK dok. 105,94 mNN
 flache Südwand, weicher Übergang zum flachen Boden
 VF kaum von der von GR 014 zu unterscheiden, höherer Sandanteil und heller, wenige Holzkohlestippen
Keramikfunde (600 g): 72 % WA 1, 2 % WA 2, 26 % WA 4
Taf. 45/5: Bdm 7 cm, WA 1.3 (graubraun 2.5Y 5/2 / schwarz 2,5Y 2,5/1 / schwarz 2.5/N), Schalenfragm.
- 013 Grube:** Fl. 0, Pr. 04; UK 105,75 mNN, OK dok. 105,99 mNN
 steile Südwand, weicher Übergang zum flachen Boden; VF humoser, stark sandiger Lehm, dunkelgrau bis schwärzlich
 geschnitten von GR 014, schneidet GR 012
Keramikfunde (3140 g): 78 % WA 1, 22 % WA 4; 1 Wetzstein
Taf. 45/6: H 13 cm, Rdm 21 cm, Gdm am R, Bdm 6,5 cm, WA 1.2 (blassgelb 2.5Y 8/3 / blassgelb), V tief, Glättungsspuren schräg
Taf. 45/7: Rdm 26 cm, WA 1.1 (blassgelb 2.5Y 8/2 / sehr blassbraun 10YR 7/3), V flach
Taf. 45/8: Rdm 29 cm, WA 1.2 (sehr blassbraun 10YR 7/3 / grau 2.5Y 5/1), V flach
Taf. 45/9: Rdm 16 cm, WA 1.2 (graubraun 2.5Y 5/2, z. T. rötlich / graubraun 2.5Y 5/1), V flach, dort leicht korrodiert
- 014 Grube:** Fl. 0; UK 105,14 mNN, OK dok. 105,34 mNN
 steile Wände, deutlicher Übergang zum flachen Boden
 VF humoser Sand, braun, stellenweise schwärzlich, Lehmlinsen, sehr viele Holzkohlestückchen
Keramikfunde (1150 g): 83 % WA 1, 17 % WA 4
Taf. 45/10: Rdm 23 cm, WA 2.2 (blassgelb 2.5Y 8/3.5 / blassgelb), V wechselnd
Taf. 45/11: H 2,5 cm, Rdm 20 cm - 25 cm (nicht konzentrisch), ähnlich WA 1.2, nicht nachgedreht (blassgelb 2.5Y 8/3 bis hellgrau 10YR 7/2), ohne V, R uneben
- 015 Grube:** Fl. 0, Pr. 05; UK 105,34 mNN, OK dok. 105,74 mNN
 schräge, im SO steile Wand, meist weicher Übergang zum meist flachen Boden, fließender Übergang zum GW; VF schluffiger, humoser Sand, schwärzlich, Holzkohlestückchen (an OK konzentriert); schneidet nach Fl. und Bef.-Beschreibung PS 005, nach Pr. unter PS 005
Keramikfunde (3230 g): 65 % WA 1, 35 % WA 4; auffallend viele Tierknochen
Taf. 45/12: H 3 cm, Rdm 23 cm, W 1.1 (blassgelb 2.5Y 8/2, z. T. rötlich / blassgelb 2.5Y 8/3), ohne V
Taf. 45/13: Rdm 25 cm, WA 1.2 (grau 10YR 5/1 / blassgelb 2.5Y 8/2), V tief, außen z. T. stark korrodiert
- 016 Grube:** Fl. 0; UK 105,45 mNN, OK dok. 105,77 mNN
 schräge Nordwand, steile Südwand, deutliche Übergänge zum flachen Boden, fließender Übergang zum GW
 VF humoser feiner Sand, schwärzlich, Lehmstückchen (z. T. gebrannt), wenige Holzkohlestippen
Keramikfunde (3180 g): 68 % WA 1, 32 % WA 4; Lehmstücke, Schlackestückchen
Taf. 45/14: S203b: Rdm 24 cm, WA 1.1 (graubraun 2.5Y 5/2, z. T. schwarz 2.5Y 2,5/1), V flach
Taf. 34/G 28: H 2,5 cm, Rdm 24 cm, Bdm 23 cm, WA 1.2 (bläulich grau 5PB 5/1 / bläulich grau 5PB 6/1), ohne V, R ungleichmäßig
- 017 Grube:** Fl. 0; UK 105,48 mNN, OK dok. 105,83 mNN
 verm. urspr. rund (an Grabungsgrenze), schräge Wände, weicher Übergang zum flachen Boden
 VF humoser, stark sandiger Lehm, dunkelgrau
Keramikfunde (470 g): 9 % WA 1, 3 % WA 3, 79 % WA 4, 3 % WA 6, 6 % WA 7
Taf. 45/15: Rdm 15 cm, WA 3.1, außen Schlicker (blassgelb 2.5Y 8/3.5, z. T. rötlich, bis grau 10YR 6/1 / grau 2.5Y 5/1), V mäßig tief
Taf. 45/16: Rdm 27 cm, WA 2.3 (bläulich grau 5PB 5/1 / bläulich grau)
Taf. 45/17: Rdm ca. 25 cm, WA 1.1 (blassgelb 2.5Y 8/2 / bläulich grau 5PB 6/1), korrodiert, verm. umgelagert
Taf. 45/18: Rdm 14 cm, WA 6.3, korrodiert, verm. umgelagert
- 018 Grube:** Fl. 0; UK 105,42 mNN, OK dok. 105,69 mNN
 fließender Übergang zum GW, schräge Wände, unmerklicher Übergang zum unregelmäßigen, konkaven Boden
 VF Humus, hellgrau, keine Einschlüsse
Keramikfunde (140 g): 100 % WA 1
- 019 Grube:** Fl. 0; UK 105,20 mNN, OK dok. 105,51 mNN
 steile Wände, unregelmäßiger Boden; VF humoser, stark sandiger Lehm, dunkelgrau bis schwärzlich, Holzkohlestückchen
Keramikfunde (215 g): 100 % WA 1
- 020 Grube:** Fl. 0; UK 105,50 mNN, OK dok. 105,83 mNN
 schräge Wände, weicher Übergang zum flachen Boden, fließender Übergang zum GWVF feiner humoser Sand, dunkelgrau, vereinzelt Kiesel
Keramikfunde (190 g): 83 % WA 1, 17 % neuzeitliche Keramik
- 021 Grube:** Fl. 0; UK 105,56 mNN, OK dok. 105,90 mNN
 schräge Wände, weicher Übergang zum flachen Boden; VF humoser Sand, dunkelgrau, stellenweise Lehmlinsen, ocker
Keramikfunde (390 g): 94 % WA 1, 6 % neuzeitliche Keramik; Lehmstücke
- 022 Grube:** Fl. 0; UK 105,59 mNN, OK dok. 105,87 mNN
 verm. urspr. rund (an Grabungsgrenze), schräge Wände, weicher Übergang zum flachen Boden
 VF humoser Sand, dunkelgrau, Sand- und Lehmlinsen, ocker
Keramikfunde (130 g): 100% WA 1; 1 Geweihpfriem
Taf. 46/1: Rdm 21 cm, WA 1.1 (graubraun 2.5Y 5/2, z. T. rötlich / schwarz 2.5/N), V tief

023 Grube: Pr. 03b; UK 105,40 mNN, OK 105,57 mNN

flache Wände, weicher Übergang zum flachen Boden, an Grabungsgrenze
VF humoser, stark sandiger Lehm, grau bis schwärzlich, Sandlinsen; unter PS 001
Keramikfunde (3790 g): 78 % WA 1, 3 % WA 2, 19 % WA 4; Lehmstücke

Taf. 46/2: Rdm 31 cm, WA 1.3 (blassgelb 2.5Y 8/3, z. T. rötlich, bis blassgelb 2.5Y 8/2, bläulich grau 5PB 5/1 gefleckt), V flach, schwach ausgeprägt

Taf. 46/7: Rdm 23 cm, WA 1.1 (bläulich dunkelgrau 5PB 4/1 bis schwarz 2.5Y 2.5/1 / bläulich grau 5PB 6/1 und blassgelb 2.5Y 8/2), V mäßig tief

Taf. 46/8: Rdm 22 cm, WA 1.1 (graubraun 2.5Y 5/2, z. T. rötlich, bis bläulich grau 5PB 5/1 / graubraun bis bläulich grau), V mäßig tief, Wandung gespalten

Taf. 46/9: Rdm 32 cm, WA 1.1 (blassgelb 2.5Y 8/3, z. T. rötlich / schwarz 2.5/N), V mäßig tief

Taf. 46/10: Rdm 20 cm, WA 4.2 (blassgelb 2.5Y 8/3 und bläulich grau 5PB 6/1, z. T. schwarz 2.5Y 2.5/1 / blassgelb), Deckelfragm.

Taf. 46/11: WS, WA 1.2 (graubraun 2.5Y 5/2 bis bläulich grau 5PB 5/1 / dunkelgrau 2.5Y 4/1), V mäßig tief bis tief

Taf. 46/12: WS, WA 4 (blassgelb 2.5Y 8/3 und bläulich grau 5PB 5/1 / abgeschlagen / blassgelb bis grau 2.5Y 5/1), V mäßig tief bis tief

Taf. 46/13: WS, WA 1.3 / WA 2.3 (blassgelb 2.5Y 8/3 / hellgrau 10YR 7/2 / blassgelb bis hellgrau), V tief

Funde (die vor Aufdeckung der GR unter ihrer Nr. geborgenen Funde werden der PS 003/ PS 004 zugeschlagen):

Taf. 46/3: WS, WA 1.2 / 2.2 (blassgelb 2.5Y 8/2 / bläulich grau 5PB 6/1), V flach bis tief

Taf. 46/4: Rdm 19 cm, WA 1.2 (blassgelb 2.5Y 8/2 / blassgelb), V tief

Taf. 46/5: Rdm 20 cm, WA 4 (blassgelb, bläulich bläulich grau 5PB 5/1 gefleckt), V mäßig tief

Taf. 46/6: Rdm 23 cm, WA 1.2 (graubraun 2.5Y 5/2, z. T. rötlich / blassgelb), V mäßig tief

Taf. 38/3.2: WS, WA 1.2 / 2.2 (blassgelb 2.5Y 7/2 / blassgelb, z. T. grau 10YR 5/1), V mäßig tief, untere Linien schwach ausgeprägt

Taf. 39/5.2: WS, WA 1.2 (bläulich bis bräunlich grau / dunkelgrau / grau), V mäßig tief bis tief

024 Grube: Pr. 01a; UK min. 105,12 mNN, OK 105,41 mNN

steile Wände, scharfer Übergang zum sehr flachen Boden; VF humoser Sand, dunkelgrau bis schwarz, viele Holzkohlestippen, teilweise gebrannte Lehmbröckchen; unter PS 001, wahrsch. geschnitten von GR 008, Zuweisung der Bef.-Beschreibung zum Bef. im Pr. unsicher im Pr. viell. auch GW dargestellt

Keramikfunde (920 g): 91 % WA 1, 9 % WA 4

025 Pfostenloch: Fl. 0; OK dok. 105,93 mNN

in der Aufsicht wahrsch. rund, im Pr. verm. halbkreisförmig (nicht eindeutig in der Bef.-Beschreibung)

VF humoser Sand, schwärzlich, wenige Holzkohlestippen

026 Pfostenloch: Pr. 03a; UK 105,50 mNN, OK dok. 105,87 mNN

in der Fl. nicht beobachtet, steile Wände, halbkugelförmiger Boden; VF gleich wie Material von PS 003, nur lockerer schneidet PS 002 und PS 003

(027) Lesefunde aus Grabungsabschnitt 0

Funde (13935 g): 68 % WA 1 - WA 8, 32 % neuzeitliche Keramik

Taf. 46/14: Rdm 32 cm, WA 1.1 (grau 10YR 5/1 / schwarz 2.5Y 2.5/1), V mäßig tief

Taf. 46/15: Rdm 11 cm, WA 1.2 (graubraun 2.5Y 5/2 / graubraun), V mäßig tief, oberste Linie tief

Grabungsabschnitt 1: Fleischergasse 15/ 17 (L-10)

100 Gewachsener Boden: Pr. 12; OK dok. 108,54 mNN, OK 110,09 mNN (verm. nach Pr. 11)

101 Planierschicht: Fl. 1, Pr. 11; UK 110,03 mNN, UK über VF des GN 103 109,58 mNN, OK dok. 110,78 mNN

Bef. a humoser Sand, hellgraubraun, direkt über VF des GN 103; Bef. b humoser Sand, dunkelgraubraun

102 Planierschichten: nicht dokumentiert

deckende Schichten im westl. Bereich des Grabungsgeländes; humoses Material, grau

Keramikfunde (1890 g): 43 % WA 6, 57 % WA 7

Taf. 55/7: Rdm 25 cm, WA 2.3, mit zerstoßenem Ziegelstein gemagert (graubraun 2.5Y 5/2 / graubraun), V mäßig tief, korrodiert (verm. umgelagert)

103 Graben: Fl. 1, Pr. 11, Pr. 14; UK 107,81 mNN, OK 110,10 mNN

B 5,95 m, stark konkave Sohle, Ausrichtung NNO-SSW; VF a humoser Sand, dunkelbraun; VF b humoser Sand, dunkelbraun; VF c humoser, stellenweise schluffig Sand und Kies, hellgrau; VF d leicht kiesiger Schluff, hellgrau; VF e leicht humoser Sand, hellgraubraun; VF f sehr leicht humoser Sand, hellgraubraun; VF g Brandschutt mit Hüttenlehm- und Holzkohlestückchen; VF h humoser Sand, dunkelgrau, wenig Brandschutt mit Holzkohlestückchen; wahrsch. Spitzgraben einer Befestigung

Keramikfunde (9910 g): 3 % WA 1, 12 % WA 2.1, 35 % WA 2.2, 46 % WA 2.3, 4 % WA 2.4

Taf. 50/1: Rdm 22 cm, WA 2.2 (hellgrau 2.5Y 7/1 / blassgelb 2.5Y/3), V tief

Taf. 50/2: Rdm 18 cm, WA 2.3 (hellgrau 2.5Y 7/1 / blassgelb 2.5Y 8/2 / dunkelgrau 2.5Y 4/1), V mäßig tief, außen stark korrodiert

Taf. 50/3: Rdm 16 cm, WA 2.2 (unter dünner grauer 2.5Y 5/1 Schicht schwarz 2.5Y 2.5/1 / unter dünner grauer Schicht schwarz / blassgelb 2.5Y 8/2 und grau 2.5Y 4/1), V flach (nur durch die dünne Schicht gezogen)

Taf. 50/4: Rdm 22 cm, WA 2.3, ähnlich WA 4, sorgfältig gearbeitet (hellgrau 2.5Y 7/1, z. T. leicht rötlich und bläulich / blassgelb 2.5Y 8/2 / hellgrau 10YR 7/2), V mäßig tief

Taf. 50/5: Rdm 33 cm, WA 2.1 (blassgelb 2.5Y 8/3, z. T. bläulich grau 5PB 5/1 / blassgelb 2.5Y 8/2), V tief, Tonfetzen, R brüchig, grünliche Reste durch Bodenlagerung

Taf. 50/6: Rdm 24 cm, WA 2.3, dicht gemagert (hellgrau 10YR /2 bis bläulich hellgrau 5PB 7/1 / hellgrau bis bläulich hellgrau), V flach, jeweils obere Linie tief, R brüchig

Taf. 50/7: Rdm 15 cm, WA 2.3, rissige Ofn. (blassgelb 2.5Y 8/3 bis grau 2.5Y 7/2 / hellgrau 2.5Y 7/1 / hellgrau), im Halsbereich uneben, V tief

Taf. 50/8: Rdm ca. 23 cm (nicht zentrisch), WA 1.1, dicht gemagert (dunkelgraubraun 10YR 4/2, bläulich dunkelgrau 5PB 4/1 und schwarz 2.5Y 2.5/1 / dunkelgraubraun und bläulich dunkelgrau / dunkelgrau 2.5Y 4/1), V mäßig tief bis tief

Taf. 50/9: H ca. 28 cm (kein Boden), Rdm 24 cm, Gdm am R, WA 2.1, dicht gemagert (bläulich grau 5PB 5/1, graubraun 2.5Y 5/2 und hellrot 10R 6/6 / bläulich grau und graubraun), R uneben, V mäßig tief, breite Zinken

Taf. 50/10: WS, WA 2.3 (bläulich grau 5PB 6/1 / bläulich grau / dunkelgrau 2.5Y 4/1), V mäßig tief

Taf. 50/11: WS, WA 2.3, innen Schlicker (graubraun 2.5Y 5/2 / hellgrau 2.5Y 7/2), V mäßig tief

Taf. 51/1: Rdm 22 cm, WA 2.1, Übergang zu WA 1 (hellgrau 10YR 7/2, dunkel gefleckt / hellgrau), V tief, Tonsetzen
Taf. 51/2: Rdm 30 cm, WA 2.3, (blassgelb 2.5Y 8/3, z. T. grau 2.5Y 5/1 / blassgelb), V mäßig tief
Taf. 51/3: Rdm 25 cm, WA 2.2 (blassgelb 2.5Y 8/2 / blassgelb), V flach
Taf. 51/4: Rdm 36 cm, WA 2.2, außen Schlicker (blassbraun 10YR 6/3 und blassgelb 2.5Y 8/2, z. T. rötlich / hellgrau 2.5Y 2.5), V tief
Taf. 51/5: Rdm 32 cm, WA 3.3, außen Schlicker, sorgfältig gearbeitet (blassgelb 2.5Y 8/2 / blassgelb), V mäßig tief
Taf. 51/6: Rdm 20 cm, WA 2.3 (blassgelb 2.5Y 8/2 / blassgelb), V flach, grünliche Reste durch Bodenlagerung
Taf. 51/7: Rdm 22 cm, WA 2.2, dicht gemagert (graubraun 2.5Y 5/2, z. T. rötlich / schwarz 2.5/N / dunkelgrau 2.5Y 4/1), V tief
Taf. 51/8: Rdm 27 cm, WA 2.3, außen Schlicker (blassgelb 2.5Y 8/3.5 / blassgelb 2.5Y 8/2 / blassgelb und grau 2.5Y 5/1), V flach
Taf. 51/9: Rdm 10 cm, WA 2.2 (bläulich hellgrau 5PB 7.5/1 bis bläulich grau 5PB 5/1 / bläulich grau / dunkelgrau 2.5Y 4/1), V mäßig tief, R brüchig
Taf. 51/10: Rdm 21 cm, WA 2.1, außen sorgfältig gearbeitet (blassgelb 2.5Y 8/3.5 / blassgelb 2.5Y 8/2 / blassgelb), V mäßig tief
Taf. 51/11: Rdm 28 cm, WA 2.2, außen sorgfältig gearbeitet (blassgelb 2.5Y 8/3 / blassgelb 2.5Y 8/2), V mäßig tief
Taf. 52/1: Rdm 35 cm, WA 2.1 (hellgrau weiß 2.5Y 8/1 / hellgrau 2.5Y 8/2), V flach bis mäßig tief
Taf. 52/2: Rdm 30 cm, WA 2.1, porös, dicht gemagert (graubraun 2.5Y 5/2, z. T. grau 2.5Y 5/1 / blassgelb 2.5Y 8/2), V mäßig tief
Taf. 52/3: Rdm 28 cm, WA 2.3, sehr grob gemagert, bricht in Schichten (sehr blass gelb 10YR 8/3 / sehr blass gelb bis blassgelb 2.5Y 8/3 / dunkelgrau 10YR 4/1), V mäßig tief
Taf. 52/4: Rdm 30 cm, WA 2.3, außen Schlicker (blassgelb 2.5Y 8/3 / hellgrau 10YR 7/2 / hellgrau), V flach bis tief
Taf. 52/5: Rdm 37 cm, WA 2.3, außen Schlicker (grau 10YR 6/1 bis dunkelgrau 2.5YR 4/1 / grau 10YR 5.5/1 bis blassgelb 2.5Y 8/3), V flach
Taf. 52/6: Rdm 29 cm, WA 2.2, dicht gemagert, Risse beim Brand (blassgelb 2.5Y 8/3 / blassgelb 2.5Y 8/2 / blassgelb), V mäßig tief
Taf. 52/7: Rdm 19 cm, WA 2.2, porös (sehr blassbraun 10YR 7/3 / grau 10YR 6/1), V tief
Taf. 52/8: Rdm 23 cm, WA 2.3, dünn gemagert, außen Schlicker (blassgelb 2.5Y 8/2 / blassgelb), V tief, Tonwülste
Taf. 52/9: Rdm 23 cm, WA 2.3 (blassgelb 2.5YR 8/4 bis hellgrau 2.5YR 6.5/2 / hellgrau 2.5YR 8/2), V flach bis tief, sorgfältig gearbeitet, gleichmäßige Farbgebung
Taf. 53/1: Rdm 15 cm, WA 2.1 (blassgelb 2.5Y 8/2 / blassgelb, schwarz gefleckt), V flach, scharfkantige Magerungsanteile trotz der qualitativollen Ausführung, widerspricht der Theorie, nur gerundete Magerungsanteile bei der schnell gedrehten Keramik
Taf. 53/2: Rdm 37 cm, WA 2.3 (hellgrau 10YR 7/2, z. T. schwarz 2.5Y 2.5/1 / hellgrau 2.5Y 7/1.5), V mäßig tief, schmale Zinken, grünliche Reste durch Bodenlagerung
Taf. 53/3: Rdm ca. 20 cm (nicht konzentrisch), WA 2.1, brüchig (graubraun 2.5Y 5/2 / graubraun), V flach, obere Linie tief
Taf. 53/4: Rdm 40 cm, WA 2.3 (blassgelb 2.5Y 8/2 / hellgrau 2.5Y 7/1 / hellgrau), V mäßig tief
Taf. 53/5: Rdm 27 cm, WA 2.3 / WA 3, außen und innen Schlicker (blassgelb 2.5Y 8/3 / blassgelb), V mäßig tief
Taf. 53/6: Rdm 31 cm, WA 2.3, außen Schlicker (blassgelb 2.5Y 8/3.5 / blassgelb 2.5Y 8/2 / blassgelb), V mäßig tief
Taf. 53/7: Rdm 22 cm, WA 2.3 (graubraun 2.5Y 5/2 / blassgelb 2.5Y 7/3), V flach bis tief
Taf. 53/8: H 22 cm, Rdm 20 cm, Gdm 21,5 cm, Bdm 14 cm, WA 2.1 (hellgrau, z. T. dunkelgrau / hellgrau), V tief, Tonsetzen, schmale Zinken, innen rissige Oberfläche
Taf. 53/9: Rdm 22 cm, WA 2.4 (blassgelb bis weiß 2.5Y 8/1.5 / weiß 2.5Y 8/1), V mäßig tief, innen Schlicker schräg verstrichen
Taf. 54/1: Rdm 23 cm, WA 2.3 (bläulich grau 5PB 5/1 bis bläulich dunkelgrau 5PB 3/1 / weiß bis blassgelb 2.5Y 8/1.5 / hellgrau 10YR 7/1), V mäßig tief, schräg abgestrichen
Taf. 54/2: Rdm 20 cm, WA 2.2 (weiß bis hellgrau 2.5Y 7.5/1.5 / weiß bis hellgrau / hellgrau 2.5Y 7.5/2), V flach bis tief
Taf. 54/3: Rdm 23 cm, WA 2.1 (leicht bräunlich hellgrau 10YR 7/1.5 bis bläulich grau 5PB 4.5 / hellgrau 2.5YR 7/2), V flach, grünliche Reste durch Bodenlagerung
Taf. 54/4: H 7 cm, Rdm / Bdm ca. 20 cm, WA 1.3, innen waagrecht verstrichener Schlicker (blassgelb 2.5Y 8/2 bis bläulich grau 5PB 5/1 / bläulich hellgrau 5PB 7/1 / dunkelgrau 2.5Y 4/1), unregelmäßiger Umbruch zum Boden, senkrechter Strich verm. durch Werkzeug, Schalenfragm
Taf. 54/5: WS, WA 2.2, dicht gemagert (bläulich grau 5PB 5/1 / bläulich grau / hellgrau 2.5Y 7/2), V flach, innen glatte Wandung
Taf. 54/6: Bdm ca. 15 cm (nicht konzentrisch), WA 2.1 (schwarz 2.5Y 2.5/1 / graubraun 2.5Y 5/2 / dunkelgrau 10YR 4/1), außen korrodiert
Taf. 54/7: H 3 cm, Rdm ca. 30 cm (nicht konzentrisch), Gdm ca. 30 cm, Bdm 29,5 cm, WA 2.2 (graubraun 2.5Y 5/2 bis bläulich grau 5PB 5/1 / blassgelb 2.5Y 8/2 bis hellgrau 10YR 7/2), R glatt abgestrichen, uneben, V mäßig tief bis tief, Tellerfragm.
Taf. 54/8: H 2,5 cm, Rdm 28 cm, Gdm am Rand, Bdm 27 cm, WA 2.3 (hellgrau 2.5Y 7/2 / weiß bis blassgelb 2.5Y 8/1.5 / hellgrau), R sorgfältig, an Umbruch vom Boden zur Wandung Fingermulden, am Boden Abdrücke von Fingernägeln, V mäßig tief, Tellerfragm.
Taf. 55/1: WS, WA 2.3 (graubraun 2.5Y 5/2 / blassgelb 2.5Y 8/2 mit rötlichem Überzug / bläulich grau 5PB 5/1), V tief
Taf. 55/2: WS, WA 2.2, außen Schlicker (blassgelb 2.5Y 8/2 / blassgelb, z. T. bläulich grau 5PB 5/1), V mäßig tief
Taf. 55/3: WS, WA 3.2 (blassgelb 2.5Y 8/2 / blassgelb / blassgelb und grau 2.5Y 5/1), V mäßig tief
Taf. 55/4: WS, WA 2.2, Übergang zu WA 3 (graubraun 2.5Y 5/2 bis bläulich grau 5PB 6/1 / blassgelb 2.5Y 8/2, z. T. bläulich dunkelgrau 5PB 4/1), V oben flach, unten tief
Taf. 55/5: WS, WA 2.3 / WA 3, außen Schlicker (hellgrau 2.5Y 7/2 / hellgrau), V oben flach, unten mäßig tief, Tonwülste
Taf. 55/6: WS, WA 2.2 (bläulich grau 5PB 6/1 / grau 10YR 5/1 / bläulich grau), V flach bis tief, breite Zinken
Taf. 38/1.7: WS, WA 2.3 / WA 3.3 (unter dünner bläulich grauer 5PB 5/1 Schicht blassgelb 2.5Y 8/3, z. T. rötlich / hellgrau 2.5Y 7/2 / hellgrau), V mäßig tief
Taf. 38/2.1: WS, WA 2.3 (blassgelb 2.5Y 8/3 / blassgelb 2.5Y 8/3.5, rötlich / hellrot 10R 6/6), V tief
Taf. 38/3.1: WS, WA 2.1 (hellgrau 10YR 7/1 / blassgelb 2.5Y 8/2 / dunkelgrau 2.5Y 4/1), V mäßig tief
Taf. 39/7.3: WS, WA 2.2 (blassgelb 2.5Y 8/3, z. T. leicht rötlich / graubraun 2.5Y 5/2), V tief
Taf. 40/9.1: WS, WA 2.2, innen Schlicker (blassgelb 2.5Y 8/2 und bläulich grau 5PB 6/1 / hellgrau 2.5Y 7/1.5, z. T. rötlich), V tief
Taf. 40/9.2: WS, WA 2.3 / WA 3.3 (graubraun 2.5Y 5/2 / blassgelb 2.5Y 8/2 / hellgrau 10YR 7/1), V mäßig tief
Taf. 40/9.3: WS, WA 2.3 (blassgelb 2.5Y 8/3, z. T. bläulich grau 5PB 6/1 / bläulich grau), V mäßig tief
Taf. 40/10.2: WS, WA 2.3, innen Schlicker mit waagrecht verstrichenen Spuren (dunkelgrau 10YR 4/1 / hellgrau 2.5Y 7/2), V flach
Taf. 40/10.3: WS, WA 2.3 / WA 3 (grau 10YR 5/1 / blassgelb 2.5Y 8/2), V mäßig tief
Taf. 40/11.5: WS, WA 2.3, organische Magerungsanteile (grau 10YR 5/1 / grau 2.5Y 5/1 / schwarz 2.5/N), V tief

104 Grube: Pr. 12; UK 110,19 mNN, OK 110,94 mNN

schräge Ostwand, weicher Übergang zur leicht konkaven Sohle; VF a unklar, ob Teil der GR (wahrsch. nicht); VF b humoser Schluff mit Holzkohleband, dunkelgrau; VF c nach Pr. mit Steinchen durchsetzt; GR im W stark gestört

Keramikfunde (940 g): 12 % WA 1, 12 % WA 2.1, 28 % WA 2.2, 48 % WA 2.3

Taf. 55/9: WS, WA 1.3, Übergang zu WA 2 (graubraun 2.5Y 5/2 und hellgrau 10YR 7/2 / dunkelgraubraun 10YR 4/2), V mäßig tief, breite Zinken (senkrechte Kammschraube)

Taf. 55/10: H 17 cm, Rdm 19 cm, Gdm am Rand, Bdm 9,5 cm, WA 1.2, dicht gemagert, außen Schlicker (hellgrau 10YR 7/2 bis grau 2.5Y 5/1 / graubraun 2.5Y 5/2 bis schwarz 2.5Y 2.5/1 / hellgrau und schwarz), V flach, außen flächig stark korrodiert

Taf. 55/11: Rdm ca. 25 cm (nicht zentrisch), WA 2.2 (blassgelb 2.5Y 8/2, z. T. grau 10YR 5/1 / blassgelb / blassgelb 2.5Y 8/3.5 und grau), V mäßig tief, Tonsetzen

105 Grube: Fl. 1; OK ca. 111,4 mNN

oval (0,6 mal 0,4 m), T 0,3 m, flache Sohle

VF humoser Sand, braungelb lehmig gefleckt, Holzkohle- und Hüttenlehmstückchen, hellgraubraun

Keramikfunde (210 g): 80 % WA 2, 20 % WA 3

106 Grube: Fl. 1, Pr. 13; UK 110,41 mNN, OK 111,10 mNN

unregelmäßig, leicht schräge Wand, flache Sohle; VF humos, dunkelgrau, graubraun, heterogen, Holzkohle- und wenige leicht verziegelte Hüttenlehmstückchen; unklar, auf welchen Bereich der VF die Beschreibung sich bezieht, VF a wahrsch., VF b und VF c sicher zur GR gehörig; GR im S und N gestört

Keramikfunde (1850 g): 21 % WA 2.2, 79 % WA 2.3

Taf. 55/12: Rdm 13 cm, WA 2.2 (hellgrau 10YR 7/2, z. T. grau 2.5Y 5/1 / blassgelb 2.5Y 8/3), V mäßig tief, leicht korrodiert, grünliche Reste durch Bodenlagerung

Taf. 55/13: Rdm ca. 25 cm, WA 2.3 (blassgelb 2.5Y 8/3, z. T. bläulich grau 5PB 5/1 / bläulich grau), V mäßig tief, stellenweise nicht eingeritzt, grünliche Reste durch Bodenlagerung

Taf. 55/14: Rdm 20 cm, WA 2.2, mit Backsteinbruch gemagert (blassgelb 2.5Y 8/2 / graubraun 2.5Y 5/2), V flach

107 Grube: Fl. 1; OK dok. 109,95 mNN

nach Bef.-Beschreibung rechteckig, L (N-S) 3,5 m, B 1,7 m; VF humoser Sand, dunkelgrau, Ziegelbruch und Holzkohlestückchen schneidet GN 103

108 Grube: Fl. 1; OK 110,10 mNN

Dm (W-O) 2,0 m, Dm (N-S) 2,2 m; VF in der Mitte torfig, Fäkalienreste, Aststückchen, Spänen, außen kiesiger Sand; GR im S gestört

Keramikfunde (475 g): 10 % WA 2, 85 % WA 6, 5 % WA 7

109 Grube: Fl. 1; OK 110,03 mNN

Ausrichtung ONO-WSW, B 3,2 m; humoser Sand, grau, Holzstücke

110 Grube: Fl. 1; OK 110,20 mNN

oval, unebener Boden; untere VF humoser Sand, dunkelgrau, Torflinsen, Ziegelstückchen, wenige Holzkohlestippen obere VF schluffig bis humos, dunkelgrau, Brandschutt, Hüttenlehm (mit Zweigabdrücken, L bis 20 cm)

Keramikfunde (unglasiert 13790 g, glasiert und Steinzeug 110 g: 2 % WA 2, 5 % WA 3, 10 % WA 5, 50 % WA 6, 33 % WA 7

Taf. 55/8: Rdm 25 cm, WA 2.1 (dünne graue 2.5Y 5/1 Schicht über blassgelb 2.5Y 8/3.5, z. T. rötlich / dunkelgrau 10YR 4/1), V mäßig tief

111 Grube: Fl. 1, OK 109,99 mNN

stark gestört; VF torfiger Humus, dunkelbraun

112 Pfostenloch: Fl. 1; OK 110,71 mNN

0,8 m auf 0,7 m, T 0,6 m; VF humoser Lehm

113 Pfostenloch: Fl. 1; OK ca. 110,7 mNN

0,6 m auf 0,5 m, T 0,6 m; VF Humus, grau

Keramikfunde (125 g): WA 6; 1 neuzeitliche. WS, 1 Dachziegelfragm.

114 Brunnen: Fl. 1; UK 108,54 mNN, OK ca. 111,4 mNN

rechteckig, B (N-S) 0,7 m, an den Ecken Staken, an deren Seiten Reste einer Verschalung (vergangene Flachhölzer), Sohle schwach konkav; VF in Wechsellage Brandschutt- und Schluffbänder (H 5 cm - 20 cm); im O gestört

Keramikfunde (690 g): 20 % WA 2, 9 % WA 3, 9 % WA 5, 35 % WA 6, 27 % WA 7

Taf. 55/15: Rdm 17 cm, WA 2.2, Übergang zu WA 3, dicht gemagert (blassgelb 2.5Y 8/3.5, z. T. rötlich / grau 2.5Y 5/1 / schwarz 2.5Y 2.5/1 und blassgelb 2.5Y 8/2), ohne V

115 Brunnen / Latrine: Fl. 1, Pr. 14; UK 108,72 mNN, UK der BG min. 108,72 mNN, OK 110,48 mNN, OK dok. der BG 110,79 mNN

2 übereinander stehende Fässer, das untere vollständig erhalten (H 1,33 m), Dm (Mitte) 0,6 m, in einer der Dauben im Bereich des Gdm eine quadratische Öffnung; VF oben humoser Schluff, hellgrau, unten zersetzte Fäkalien

BG rechteckig, bis zu 10 cm - 15 cm breiter als die Fässer

Keramikfunde (2270 g): 6 % WA 2, 2 % WA 3, 2 % WA 5, 42 % WA 6, 48 % WA 7, vereinzelt glasierte Keramik, 1 Figurine

116 Brunnen / Latrine: Fl. 1; OK 110,18 mNN

2 übereinander gestellte Fässer, Dm des unteren Fasses (oben) 0,6 m, Dm der BG 1,1 m

VF unten zersetzte Fäkalien, oben humoser Schluff und Sand, grau, Steine

Keramikfunde (6620 g): 4 % WA 2, 3 % WA 3, 3 % WA 5, 38 % WA 6, 52 % WA 7

117 Latrine: Fl. 1, OK 110,08 mNN

Fass, stark vergangen, Dm 75 cm, T erh. 0,67 m; VF humoser Sand, hellgrau, zur Mitte hin zunehmend torfig

VF der BG heterogenes Gemisch, gefleckt

Keramikfunde (8890 g): 36 % WA 6, 64 % WA 7

118 Latrine: Fl. 1; OK 109,98 mNN

Fass stark gestört; VF des Fasses torfig bis humos, stark zersetzte Fäkalien; VF der BG außen humoser Sand, grau, innen Bauschutt; BG oval, B (W-O) 1,6 m

119 Latrine: Fl. 1; OK 110,76 mNN

rund (Dm 2,0 m), aus Backsteinen; VF unten zersetzte Fäkalien (H 0,5 m)

Grabungsabschnitt 2: Hainstraße 1/ 3 (Barthels Hof) (L-01, Schnitt 1)

200 Gewachsener Boden: Pr. 23 - Pr. 27; OK dok. 112,16 mNN

leicht lehmiger, grober Sand, ocker, Einschlüsse von Eisenerz; an OK z. T. Grübchen eingetieft, verm. durch Spatenstiche

201 Planierschicht: Pr. 21; UK ca. 112,1 mNN, OK ca. 112,25 mNN, H 4 cm - 11 cm

humoser, teilweise torfiger Sand, dunkelgrau, wenige Steine und Holzkohlestückchen

Keramikfunde (2840 g): 62 % WA 2, 19 % WA 3, 19 % WA 6

202 Planierschicht: Pr. 21, Pr. 22a; UK 112,06 mNN, OK ca. 112,6 mNN, H 24 cm - H 35 cm

Humus, dunkelgraubraun, wenige Ziegel- und Holzstückchen

Keramikfunde (5180 g): 58 % WA 2, 10 % WA 3, 9 % WA 5, 23 % WA 6
Taf. 56/10: Rdm 16 cm, WA 3.4, Übergang zu WA 5 (hellgrau 2.5Y 7/1, z. T. blassgelb 2.5Y 8/3 / weiß 2.5Y 8/1), sehr dunkelgraue 7.5YR 3/1
Bemalung (verm. verfärbt)

203 Planierschicht: Pr. 21; UK 112,30 mNN, OK ca. 112,85 mNN, H 8 cm - 34 cm
torfig, in Fl. und Pr. bräunlich koloriert, vom Material ähnlich dem der PS 207, Späne, Stroh- und Mistreste
Keramikfunde (5140 g): 2 % WA 2, 5 % WA 5, 84 % WA 6, 8 % WA 7, 1 % WA 8
Taf. 56/8: Rdm 13 cm, WA 7.4 (im Bruch bläulich grau 5PB 5/1)

204 Planierschicht: Pr. 21; UK ca. 112,95 mNN, OK (Fl.) 112,89 mNN, OK ca. 113,05 mNN, H 4 cm - 8 cm
Brandschicht, dunkelbraun, auf z. T. verziegelter Öl. verkohltes Holz
über PS 206, unter 139, 179, PS 205, gehört zu KS 275 („Haus A“); verm. Überreste eines Hauses
Keramikfunde (30 g): WA 6

205 Planierschicht: Pr. 21; UK ca. 112,8 mNN, OK ca. 112,9 mNN, H ca. 10 cm
torfig, in Fl. und Pr. bräunlich koloriert; über und unter PS 204
Keramikfunde (450 g): 12 % WA 2, 7 % WA 3, 81 % WA 6

206 Planierschicht: Pr. 21; UK ca. 112,5 mNN, OK ca. 113,0 mNN, H 23 cm - 45 cm
lehmiger, stellenweise humoser Sand, in Pr. graugelb koloriert
wahrsch. Auftrag zur Fundamentierung von KS 276 („Haus B“)
Keramikfunde (760 g): 6 % WA 2, 5 % WA 3, 80 % WA 6, 9 % WA 7

207 Planierschicht: Pr. 22b; UK 113,04 mNN, OK 113,35 mNN
torfig, in Fl. und Pr. bräunlich koloriert, Mistlagen, Stroh- und Daubenreste
Keramikfunde (10515 g): 3 % WA 2, 8 % WA 3, 54 % WA 6, 35 % WA 7
Taf. 56/1: Rdm 20 cm, WA 6.3 (glänzende Öl., grau 2.5Y 5/1 / hellgrau 2.5Y 7/2 / weiß 2.5Y 8/1)
Taf. 56/2: Rdm 15 cm, WA 7.1 (hellgrau 2.5Y 7/1 / hellgrau 2.5Y 7/1)
Taf. 56/3: Rdm 22 cm, WA 3.3, ähnlich WA 5 (blassgelb 2.5Y 7/4 / blassgelb / blassgelb), außen schwarzer Belag, durch Bodenlagerung
kräftig braune 7.5YR 5/7 Reste
Taf. 56/4: Rdm 17 cm, WA 7.2
Taf. 56/5: Rdm 18 cm, WA 6.4, Öl. ähnlich WA 6.1, außen und innen Schlicker, mit Backsteinbruch gemagert (bläulich grau 5PB 5/1,
bläulich hellgrau 5PB 7/1 gefleckt / bläulich hellgrau 5PB 7/1, blassgelb 2.5Y 8/2 gefleckt / blassgelb 2.5Y 8/3), durch Bodenlagerung
blassgelbe 2.5Y 7/4 Reste

208 Planierschicht: Pr. 22b; UK 113,18 mNN, OK 113,42 mNN
Lehm, unterbrochen durch torfige Bänder; verm. Estrich von KS 275 („Haus A“)

209 Planierschicht: Fl. 2a; UK 113,20 mNN, OK 113,48 mNN
Sand, hellbraun bis hellgrau, Holzkohlestippen

210 Planierschicht: Fl. 2a; UK 113,25 mNN, OK 113,52 mNN
humoser Sand, dunkelbraun, Holzkohlestückchen und wenige Steinchen; über PS 209, unter PS 211; wahrsch. Hortisol
Keramikfunde (3410 g): 2 % WA 2, 22 % WA 3, 32 % WA 5, 27 % WA 6, 17 % WA 7
Taf. 56/12: Rdm 13 cm, WA 3.3, Übergang zu WA 5 (braun 7.5YR 4/2 bis sehr dunkelgrau 7.5YR 3/1 / sehr dunkelgrau 10YR 3/1 / sehr
dunkelgrau)
Taf. 56/13: Rdm 14 cm, WA 3.3, Übergang zu WA 5 (bräunlich hellgrau 10YR 6/2 / schwarz 2.5N / schwarz)
Taf. 56/14: Rdm 19 cm, WA 5 (blassgelb 2.5Y 8/2 / blassgelb 2.5Y 8/2 / weiß 2.5Y 8/1)
Taf. 56/15: Rdm 11 cm, WA 5 (blassgelb 2.5Y 7/3 / blassgelb 2.5Y 8/2)
Taf. 56/16: Rdm 18 cm, WA 5 (bräunlich hellgrau 10YR 6/2, am R grau 10YR 5.5/1 / blassgelb 2.5Y 8/2 / hellgrau 2.5Y 2.5), außen schwarz
verfärbt
Taf. 56/17: Rdm 14 cm, WA 5, dunkle Variante (braun 7.5YR 4/2 bis schwarz 7.5YR 2/1 / bläulich grau 5PB 5/1 bis bläulich dunkelgrau 5PB
3/1 / bläulich grau 5PB 6/1 bis schwarz), V mäßig tief
Taf. 56/18: Rdm 13 cm, WA 3.3, Farbe und Härte wie WA 6.5, außen schwarzer Belag
Taf. 56/19: Rdm 20 cm, WA 3.3, Übergang zu WA 5 (blassgelb 2.5Y 7/3 / blassgelb 2.5Y 8/2 / hellgrau 2.5Y 2)
Taf. 56/20: Rdm 20 cm, WA 3.3, Übergang zu WA 5 (graubraun 10YR 5/2, bläulich dunkelgrau 5PB 3/1 gefleckt / graubraun 2.5Y 5/2,
bläulich dunkelgrau 5PB 3/1 gefleckt), durch Bodenlagerung blassgelbe 2.5Y 7/4 Reste
Taf. 40/10.4: WS, WA 5, feinere Variante mit Porphyrananteil (blassgelb 2.5Y 8/2 / blassgelb / hellgrau 2.5Y 2), V Wellenband mäßig tief,
kurze Kammstriche tief

211 Planierschicht: Fl. 2a; UK 113,40 mNN, OK 113,56 mNN
torfiger, stellenweise lehmiger Humus, Späne und Daubenreste; über PS 210
Keramikfunde (3370 g): 4 % WA 2, 81 % WA 6, 15 % WA 7
Taf. 56/6: H ca. 25 cm, D 17 cm, Gdm 21 cm, Bdm 17 cm, WA 6.1, Schulterstück fehlt, im Bauchbereich innen senkrecht zur Mündung
Verstreichspuren, Bodenmarke einfaches Radkreuz
Taf. 56/7: Rdm 14 cm, WA 6.1

212 Planierschicht: Fl. 2a; UK 113,42 mNN, OK 113,66 mNN
sandiger Humus; wahrsch. Hortisol
Keramikfunde (470 g): 6 % WA 3, 82 % WA 6, 12 % WA 7
Taf. 56/11: Rdm 20 cm, ähnlich WA 6.4 (sehr blassbraun 10YR 8/2, z. T. blassrot 2.5YR 7/4, am R bläulich dunkelgrau 5PB 4/1 / bläulich
grau 5PB 5.5/1 / grau), Wandung außen unregelmäßig, R leicht korrodiert

213 Planierschicht: Fl. 2 a; UK 113,42 mNN, OK 113,47 mNN
grober bis feiner Sand, gelblich bis grau, verziegelte Lehmstückchen; über PS 204, gehört wahrsch. zu KS 275 („Haus A“)

214 Planierschicht: Fl. 2a; UK 113,51 mNN, OK 113,56 mNN
Gemisch aus Asche und Holzkohlestückchen, Ausdehnung nach Fl. ca. 45 cm × 25 cm

215 Planierschicht: Fl. 2a; UK 113,53 mNN, OK 113,69 mNN
sandiger Humus, dunkelgrau bis -braun, Ziegel- und Holzkohlestückchen
Keramikfunde (680 g): 5 % WA 2, 6 % WA 3, 4 % WA 5, 82 % WA 6, 3 % WA 7
Taf. 56/21: WS mit Loch, D 13 cm, WA 2.3, außen Schlicker (blassgelb 2.5Y 8/2, z. T. bläulich grau 5PB 6/1 / weiß 2.5Y 8/1 / grau), Loch
von innen her durchstoßen, außen abgebrochener ringförmiger Tonwulst

Taf. 56/22: Rdm 28 cm, WA 3.3, Übergang zu WA 5 (blassgelb 2.5Y 8/3, am R grau 2.5Y 6/1 / blassgelb 2.5Y 8/3 / grau), außen graubraun 2.5Y 5/2 verfarbt

216 Planierschicht: Fl. 2a; UK 113,53 mNN, OK 113,58 mNN
humoser Sand, grau, hellbraun gefleckt, Holzkohlestückchen; unter PS 214
Keramikfunde (730 g): WA 6

217 Erdbefund: Pr. 21; UK ca. 112,8 mNN, OK ca. 113,0 mNN
flache Mulde, L (W-O) 1,4 m; VF Brandschutt, verziegelte Ofl.; am Rand Staken VH 265, VH 266 und Bohlen, unter PS 204

218 Erdbefund (Reisiglage): Fl. 2a; OK ca. 112,0 mNN, H 5 cm - 8 cm
max. 1,2 m lange Äste, parallel liegend, durch senkrecht in den Boden gerammte Staken sowohl zur GR 228 als auch nach W hin fixiert;
unmittelbar am Rand der GR 228, Zusammenhang wahrsch., viell. Befestigung eines Zugangs zur GR

219 Grube: Fl. 2a; UK ebener Boden
VF Humus, Asche, Holzkohlestückchen, feuerzermürbte Steine

220 Grube: Fl. 2a; UK 111,73 mNN, OK ca. 112,05 mNN
flach, ebener Boden; VF Humus, hellgrau, Steine (von Feuer zermürbt)
geschnitten von GR 221, PL 247 gehört viell. dazu; verm. Grubenhaus

221 Grube: Fl. 2a, Pr. 21, Pr. 23; UK 111,50 mNN, OK 112,06 mNN
halbkreisförmig (soweit erh.); Estrich (VF a) stark holzkohlehaltig, unterbrochen durch Sandband (H 5 cm)
untere VF b feiner, humoser Sand, dunkelgrau, Steine (von Feuer zermürbt); obere VF c humoser Sand, grau, Holzkohlestippen; geschnitten
von GR 229, viell. gehört PL 248 dazu; viell. Grubenhaus

Keramikfunde aus VF a (1055 g): 75 % WA 2, 12 % WA 3, 10 % WA 5, 3 % WA 6

Taf. 57/1: Rdm ca. 35 cm (nicht konzentrisch), WA 2.2, dicht und sehr grob gemagert, Risse an Ofl. beim Brand (blassgelb 2.5Y 8/2 / hellgrau 10YR 7/1 / hellgrau), V flach, obere Linie tief

Keramikfunde aus VF b (3620 g): 78 % WA 2, 13 % WA 3, 11 % WA 5, 8 % WA 6

Taf. 57/2: Rdm 19 cm, WA 3 (bläulich grau 5PB 5/1 / bläulich grau / bläulich grau), V mäßig tief, innen braun 7.5Y 4/3 verfarbt

Taf. 57/3: Rdm 23 cm, WA 2.3 (grau 10YR 5/1 und blassbraun 10YR 6/3 / hellgrau 2.5Y 7/1.5, z. T. bläulich 5PB 5/1 / grau), G 2, V tief, breite Zinken

Taf. 57/4: Rdm 27 cm, WA 2.3 (bläulich grau 5PB 5/1 bis bläulich dunkelgrau 5PB 3/1 / bläulich dunkelgrau 5PB 4/1 / dunkelgrau 10YR 4/1), V in der Mitte flach, oben und unten tief

Taf. 57/5: Rdm 20 cm, WA 2.3, außen Schlicker (bläulich hellgrau 5PB 7/1 bis bläulich dunkelgrau 5PB 4/1 / blassgelb 2.5Y 8/2), V mäßig tief, innen stark korrodiert

Taf. 57/6: Rdm 14 cm, WA 3.3, außen Schlicker (blassgelb 2.5Y 8/2, bläulich grau 5PB 5/1 gefleckt / bläulich grau, blassgelb gefleckt), V flach

Taf. 57/7: Rdm 13 cm, WA 2.3 (grau 2.5Y 5/1 / schwarz 2.5Y 2.5/1 / schwarz bis grau), V mäßig tief

Taf. 57/8: Rdm 24 cm, WA 2.3 (hellgrau 2.5Y 7/2, graubraun 2.5Y 5/2 und bläulich hellgrau 5PB 7/1 bis bläulich dunkelgrau 5PB 3/1 / schwarz 2.5Y 2.5/1), V mäßig tief

Taf. 57/9: Rdm 21 cm, WA 3.3 (blassgelb 2.5Y 8/3 und grau 2.5Y 5/1 / blassgelb), V tief, außen schwarzer Belag

Taf. 57/10: Rdm 24 cm, WA 2.3 (bläulich grau 5PB 5/1, blassgelb 2.5Y 8/3 gefleckt / bläulich grau 5PB 6/1, z. T. blassgelb 2.5Y 7/3 / grau), V flach

Taf. 57/11: Rdm 16 cm, WA 3, außen Schlicker, dicht gemagert (hellrot 10R 6/6 und bläulich grau 5PB 5/1 / schwarz 2.5N / hellrot, bläulich grau und schwarz), V mäßig tief

Keramikfunde aus VF c (5005 g): 68 % WA 2, 12 % WA 3, 12 % WA 5, 18 % WA 6

Taf. 57/12: Rdm ca. 20 cm (nicht konzentrisch), WA 3.3, dicht gemagert (grau 10YR 5/1 / hellgrau 10YR 7/1 / hellgrau), gleichmäßig blassbraun 10YR 6/3 bis sehr blassbraun 10YR 7/4 verfarbt, V tief

Taf. 57/13: Rdm 18,5 cm, Bdm 18 cm, WA 2.4, außen Schlicker (bläulich dunkelgrau 5PB 4/1 / blassgelb 2.5Y 8/2 / dunkelgrau 2.5Y 4/1), an erh. Oberkante verm. in lederhartem Zustand Topf abgeschnitten, raue Kante an Ofl. innen und außen, dazwischen Bruch mit Ton verstrichen (bläulich dunkelgrau 5PB 4/1)

222 Grube: Fl. 2a; UK 112,04 mNN, OK 112,20 mNN
oval, 0,7 m × 0,4 m; VF humoser Sand, grau
Keramikfunde (55 g): WA 2

223 Grube: Fl. 2a; UK 111,49 mNN, OK 112,20 mNN
L (W-O) 2,5 m, T 0,6 m, mäßig steile Wände, unregelmäßiger Boden; VF humoser Sand, dunkelgrau, Steine (von Feuer zermürbt), Holzkohlestückchen; schneidet GR 222, geschnitten von GR 224

Keramikfunde (9950 g): 76 % WA 2, 14 % WA 3, 10 % WA 5

Taf. 58/1: Rdm 28 cm, WA 2.3 (blassgelb 2.5Y 8/4 und dunkelgrau 4/N / blassgelb 2.5Y 8/4 und graubraun 2.5Y 5/2 / grau), V mäßig tief, breite Zinken

Taf. 58/2: Rdm 24 cm, WA 2.3 (grau 10YR 5/1 / bläulich grau 5PB 5/2), V flach

Taf. 58/3: Rdm 36 cm (z. T. 30 cm), WA 2.2 / WA 2.4, außen und innen Schlicker (blassgelb 2.5Y 8/3.5 / blassgelb 2.5Y 8/3, z. T. bläulich grau 5PB 5/1 / dunkelgrau 10YR 4/1), V mäßig tief, Tonfetzen, z. T. Risse beim Brand

Taf. 58/4: Rdm ca. 15 cm, WA 3.1 / WA 3.2 (sehr dunkelgrau 10YR 3/1 bis bläulich dunkelgrau 5PB 4/1 / schwarz / grau 10YR 5/1), V mäßig tief

Taf. 58/5: Rdm 23 cm, WA 3, außen Schlicker (rötlich gelb 5YR 7/6 / bläulich grau 5PB 6/1 / rötlich gelb und grau), V mäßig tief

Taf. 58/6: H 21,5 cm, Rdm 21 cm, Gdm 21,5 cm, Bdm 11 cm, WA 3.3 (bläulich grau 5PB 5/1 und 5PB 6/1 / bläulich grau 5PB 5/1 und bläulich dunkelgrau 5PB 4/1 / grau), V mäßig tief, keine Abstrichspuren

Taf. 58/7: Rdm 28 cm, WA 2.2, innen Schlicker, dicht gemagert (bläulich grau 5PB 5/1 bis bläulich dunkelgrau 5PB 3/1 / blassgelb 2.5Y 8/2, z. T. bläulich grau 5PB 5/1 / bläulich dunkelgrau), V flach, an den Umbrüchen des Wellenbandes z. T. tief

Taf. 58/8: Rdm 25 cm, WA 2.3 (sehr dunkelgrau 3/N / bläulich grau 5PB 6/1, gefleckt 5PB 5/1), V flach bis tief

Taf. 58/9: Rdm 14 cm, WA 3 (blassgelb 2.5Y 8/3, z. T. bläulich 5PB5/1 / blassgelb 2.5Y 8/2, z. T. bläulich grau 5PB 5/1), außen stark korrodiert

Taf. 58/10: Rdm 23 cm, WA 3 (bläulich grau 5PB 5/1 / blassgelb 2.5Y 8/3 / bläulich grau 5PB 5/1), V tief

Taf. 58/11: Rdm 33 cm, WA 2.3 (blassgelb 2.5Y 8/3, z. T. bläulich grau 5PB 5/1 / bläulich grau / hellgrau 2.5Y 7/2), V mäßig tief

Taf. 40/9.6: H54a: WS, WA 2.3 (grau 10YR 6/1 bis bläulich grau 5PB 5/1 / hellgrau 10YR 7/1 / grau), V flach, steile Linien tief

224 Grube: Fl. 2a; OK 111,96 mNN
rund (Dm 1,15 m), steile Wände; untere VF a Fäkalienreste (H 20 cm); obere VF b humoser, feiner Sand, dunkelgrau

Keramikfunde (2555 g): 72 % WA 2; 27 % WA3; 1 % WA 6

Taf. 59/1: Rdm 14 cm, WA 2.3 (hellgrau 2.5 Y 7/1 / hellgrau bis blassgelb 2.5Y 8/2 / dunkelgrau 2.5Y 4/1), V mäßig tief

Taf. 59/2: Rdm 21 cm, WA 2.3 (bläulich grau 5PB 5/1 bis graubraun 2.5Y 5/2 / blassgelb 2.5Y 8/2, z. T. bläulich grau 5PB 5/1), V tief

225 Grube: Fl. 2a, Pr. 21; UK 111,32 mNN

unregelmäßig, L (W-O) 2,7 m, B 2,0 m; VF humoser Sand, hellgraubraun, im Zentrum der GR stark humos bis torfig geschnitten von GR 224

Keramikfunde (2575 g): 81 % WA 2, 2 % WA 3, 17 % WA 5

Taf. 59/7: Rdm 27 cm, WA 3.3 (schwach rot 2.5YR 6/4 und dunkelgrau 4/N / blassgelb 2.5Y 7/3.5 und grau 5/N / grau), V tief, zum Bogen Werkzeug jeweils neu angesetzt

Taf. 59/8: Rdm 35 cm, WA 3.3, Übergang zu WA 5 (hellgrau 2.5Y 7/1, am R grau 2.5Y 6/1 und bläulich grau 5PB 5/1 / hellgrau 2.5Y 7/1 / grau)

Taf. 59/9: Rdm 24 cm, WA 5 (blassgelb 2.5Y 7.5/3 / blassgelb 2.5Y 7.5/3 / grau), außen schwarz verfärbt

226 Grube: Fl. 2a; UK 111,80 mNN

eckig; VF humoser Sand, wenig Holzkohlestückchen und Steine

Keramikfunde (1285 g): 55 % WA 2, 23 % WA 3, 12 % WA 5

Taf. 59/10: Rdm 24 cm, WA 2.1, innen Schlicker, im Bruch dicht gemagert, geschichtet (bläulich grau 5PB 5/1 / blassgelb 2.5Y 8/2 / dunkelgrau 10YR 4/1), V mäßig tief, obere und steile Linien tief

Taf. 59/11: Rdm 30 cm - 35 cm (nicht konzentrisch), WA 2.3 (bläulich grau 5PB 5/1 bis bläulich dunkelgrau 5PB 4/1 / schwarz 7.5YR 2.5/1 / schwarz), V flach, obere Linie tief

Taf. 59/12: Rdm 20 cm, WA 5 (sehr blassbraun 10YR 7/3 bis bläulich grau 5PB 5/1 / hellgrau 10YR 7/2 bis bläulich grau 5PB 6/1 / hellgrau), V mäßig tief

227 Grube: Fl. 2a; UK min. 112,13 mNN

flach; VF stark torfig, Holzstückchen; gehört zu GR 223, unter KS 275 („Haus A“)

Keramikfunde (4665 g): 65 % WA 2, 10 % WA 3, 9 % WA 5, 16 % WA 6

Taf. 59/3: Rdm 27 cm, WA 6.4, oberhalb des Bauches unregelmäßige Drehrillen

Taf. 59/4: Rdm 29 cm, WA 2.3, Übergang zu WA 5, außen Schlicker (hellgrau 2.5Y 7/1 / hellgrau)

Taf. 59/5: Rdm, D 12 cm, WA 6.4, R verzogen

Taf. 59/6: Rdm 15 cm, WA 5, größere Variante, im Bruch ähnlich WA 6.5 (blassgelb 2.5Y 7/3 / blassgelb und hellgrau 2.5Y 7/2 / hellgrau 2.5Y 7/1)

Taf. 40/11.2: WS, WA 2.3 (hellgrau 10YR 7/2 / hellgrau 10YR 7/2 bis grau 10YR 6/1), V tief

228 Grube : Fl. 2a, Pr. 22a, Pr. 22b; UK 110,60 mNN, OK 112,17 mNN

rechteckig, L (N-S) oben 3,5 m, L unten 2,5 m, B oben 2,75 m, B unten 2,1 m, T 1,8 m, ohne Holzeinbauten

untere VF a lehmige und humose Schichten; obere VF b - VF d, VF f torfige, lehmige, selten aschehaltige Schichten, zum Grubenmittelpunkt abfallend, VF b und VF d nach Zeichnung dunkler und von größeren Holzteilchen durchsetzt als die anderen VF

unter KS 275 („Haus A“), gehört zu EB 218, N-Kante liegt an der durch Zaun (FW 274) und Nord-FM von KS 275 gekennzeichneten Grundstücksgrenze; verm. LA

Keramikfunde VF a (7165 g): 69 % WA 2, 20 % WA 3, 4 % WA 5, 6 % WA 6, 1 % WA 7

Taf. 59/13: Rdm ca. 15 cm (nicht konzentrisch), WA 1.3 / WA 3 (sehr blassbraun 10YR 7/3 / blassgelb 2.5Y 8/2 / dunkelgrau 2.5Y 4/1), V mäßig tief, außen korrodiert

Taf. 59/14: Rdm 21 cm (nicht konzentrisch), WA 3.3 (bläulich dunkelgrau 5PB 3.5/1 / blassgelb 2.5Y 8/2 / sehr blassbraun 10YR 7/3 bis grau 10YR 5/1), V oben und unten tief, ansonsten flach

Taf. 59/15: Rdm 29 cm, WA 2.3 (blassgelb 2.5Y 8/2, grau 2.5Y 6/1 und graubraun 2.5Y 5/2 / blassgelb 2.5Y 7.5/3 / hellgrau 2.5Y 7/2), V mäßig tief, Ofl. im unteren Bereich der V nicht geglättet

Taf. 59/16: Rdm ca. 32 cm (nicht konzentrisch), WA 2.3 (grau 10YR 5/1 / sehr blassbraun 10YR 7/3), V flach

Taf. 59/17: Rdm 26 cm, WA 2.2, außen Schlicker (blassgelb 2.5Y 8/3 bis hellgrau 2.5Y 7/2 / hellgrau), V tief, Tonfetzen

Taf. 59/18: Rdm 11 cm, WA 6.1, innen gelblich brauner 10YR 5/8 und sehr blassbrauner 10YR 8/3 Belag

Taf. 59/19: Rdm ca. 15 cm, WA 3.4, Übergang zu WA 5 (blassgelb 2.5Y 8/2 / blassgelb), V innen tief

Taf. 69/2: Bdm 17 cm, WA 6.3, als Bodenmarke einfaches Kreuz

Keramikfunde VF b-d, VF f (22275 g): 1 % WA 1, 7 % WA 2, 4 % WA 3, 19 % WA 5, 61 % WA 6, 7 % WA 7, 1 % WA 8; 1 Stachelsporn (nicht mehr vorhanden)

Taf. 60/1: Rdm 31 cm, WA 2.3 (bläulich grau 5PB 5/1 und dunkelgrau 2.5Y 4/1 / bläulich grau 5PB 5/1, graubraun 2.5Y 5/2 gefleckt / dunkelgrau 2.5Y 4/1), V flach, R nicht durchgängig mit Formholz nachgearbeitet

Taf. 60/2: Rdm 20 cm, WA 2.2 (blassgelb 2.5Y 8/2 / blassgelb 2.5Y 8/2, z. T. bläulich grau 5PB 6/1 / grau), V mäßig tief

Taf. 60/3: Rdm 17 cm, WA 1.3 (grau 10YR 6/1 / bläulich grau 5PB 5/1), V mäßig tief, am R korrodiert

Taf. 60/4: Rdm 20 cm, WA 2.2 (dunkelgrau 4/N / blassgelb 2.5Y 8/3, z. T. bläulich grau 5PB 5/1 / grau), V mäßig tief, stark korrodiert, großes Steinchen in der Wandung

Taf. 60/5: Rdm 11 cm, WA 5.2 (Glimmeranteil), Ofl. ähnlich WA 6.1, (schwarz / sehr dunkelgraubraun / sehr dunkelgrau 10YR 3/1), außen schwarzer Belag, innen ausgeprägt braun 7.5YR 5/8 verfärbt

Taf. 60/6: Rdm 27 cm, WA 2.2 (bräunlich hellgrau 2.5Y 6/2, z. T. bläulich grau 5PB 5/1 / bräunlich grau, z. T. bläulich grau / bräunlich hellgrau), V flach

Taf. 60/7: Ausguss, WA 6.4 / WA 7.4, ohne Verstreichspuren am Ansatz, zweite Tonlage vom Gefäßinnern her aufgetragen, R weitgehend korrodiert

Taf. 60/8: Rdm 14 cm, WA 5.2 (sehr blassbraun 10YR 7/3 und schwarz / sehr blassbraun 10YR 7/3)

Taf. 60/9: Rdm 15 cm, WA 5.1 (gelb 2.5Y 7.5/6 / blassgelb 2.5Y 7.5/4 / blassgelb 2.5Y 8/4)

Taf. 60/10: Rdm 14 cm, WA 5.2 (hellgrau 2.5Y 7/1 / grau bis graubraun 10YR 5/1.5 / bläulich grau 5PB 5/1)

Taf. 60/11: Rdm 18 cm, WA 5.2, innen Ofl. ähnlich WA 6.1 (dunkelgrau 10YR 4/1 bis schwarz / schwarz / graubraun 10YR 5/2), V flach

Taf. 60/12: Rdm 12 cm, WA 6.1

Taf. 60/13: Rdm 12 cm, WA 6.1, innen sehr blassbrauner 10YR 7/3 Belag

Taf. 60/14: Rdm 16 cm, WA 7.2

Taf. 60/15: Rdm 15 cm, WA 7.2, braune 7.5Y 4/3 Farbe an Ofl. verm. sekundär

Taf. 60/16: Rdm 15 cm, WA 7.2, geschichtet im Bruch

Taf. 60/17: Rdm 13 cm, WA 6.1, geschichtet im Bruch

Taf. 60/18: Rdm 18 cm, WA 6.2, innen Ofl. wie WA 6.1, R z. T. blättrig abgebrochen

Taf. 60/19: Rdm 15 cm, WA 6.2, Ofl. z. T. ähnlich WA 6.1, außen schwarzer Belag

Taf. 60/20: Rdm 15 cm - 20 cm (nicht konzentrisch), WA 6.2, innen Ofl. wie WA 6.1, R z. T. blättrig abgebrochen

Taf. 60/21: Rdm 15 cm, WA 6.2, OfI. z. T. ähnlich WA 6.1

Taf. 60/22: Rdm 16 cm, WA 6.1

Taf. 60/23: Rdm 11 cm, WA 5 (blassgelb 2.5Y 8/4 und gelblich hellbraun 2.5Y 7/6, Farbwechsel an Bruchlinie, dunklere Farbe damit verm. durch Bodenlagerung bedingt / blassgelb und gelblich hellbraun / blassgelb), umgeschlagener R, Fingerabdruck am Henkelansatz

Taf. 60/24: WS, WA 2.3 (bläulich grau 5PB 6/1 und graubraun 10YR 5/2 / hellgrau 2.5Y 7/1.5, z. T. bläulich grau 5PB 5/1 / grau), V mäßig tief

Taf. 60/25: H 33,5 cm, Rdm 22 cm, Gdm 32,5 cm (nicht konzentrisch), Bdm 15,5 cm, WA 6.3 (innen wie außen gleichmäßige Farbgebung bläulich dunkelgrau 5PB 4/1, im Bruch bräunlich hellgrau, unter dem R unregelmäßige Drehriefen, unebene Wandung, innen am Übergang Boden zur Wandung Fingerspuren, Boden leicht gewölbt; siehe auch T. Westphalen 1995, Abb. 10/1)

Taf. 40/10.1: WS, WA 3.2 (leicht bräunlich grau 10YR 6/2 und bläulich grau 5PB 5/1 / bläulich grau 10B 5/1 / dunkelgrau 4/N), V tief

229 Grube: Fl. 2a; UK 109,58 mNN, OK 112,75 mNN

L (N-S) 7 m, steile Wände, ebener Boden, im SO längs der Wand 6 Bohlen gestellt

VF torfiger Humus, dunkelbraun, Holzstückchen, wenige Ziegelstücke; schneidet GR 224; diente verm. zur Lehmentnahme

Keramikfunde (20690 g): 6 % WA 2, 5 % WA 3, 67 % WA 6, 22 % WA 7, geschlitzte Henkel, einfaches Radkreuz

Taf. 56/23: Rdm 15 cm, WA 2.2 (grauocker / ocker / grau), V tief, Sonderform: Einstiche gehen in Wellenband über

Taf. 56/24: Rdm 25 cm, WA 2.3 (ocker bis grauocker, z. T. bläulich grau / grauocker / hellgrau), V mäßig tief

Taf. 56/25: Rdm ca. 25 cm (nicht konzentrisch), WA 2.3 (schwarz 2.5/N und grau 6/N / blassgelb 2.5Y 7/3 und sehr dunkelgrau 2.5Y 3/1 / sehr dunkelgrau), V tief, diagonale Linten flach

Taf. 56/26: Rdm 18 cm, WA 3 (graubraun 2.5Y 5/2 / grau 10YR 6/1 bis bläulich grau 5PB 5/1), V mäßig tief

230 Grube: Fl. 2a; UK ca. 111,45 mNN, OK 112,05 mNN

oval, L 1,3 m, B 0,8 m; VF in Fl. graubraun koloriert mit Ziegel- und Holzkohlestückchen; als Pfostengrube angesprochen

Keramikfunde (320 g): 67 % WA 2, 24 % WA 3, 9 % WA 5

Taf. 56/27: Rdm 23 cm, WA 2.3 (grau 10YR 6/1 / graubraun 2.5Y 5/2, z. T. bläulich grau 5PB 5/1 / dunkelgrau 10YR 4/1), V mäßig tief

Taf. 56/28: Rdm 16 cm, WA 5.1 (blassgelb 2.5Y 8/3.5 / blassgelb 2.5Y 8/2 / hellgrau 2.5Y 7/1), V flach

231 Grube: Fl. 2a; UK 109,48 mNN, OK 111,55 mNN

oval, L (W-O) 2,5 m, B 1,2 m, T 2,4 m, steile Wände, ebener Boden, in stabilen Lehm eingetieft, keine Reste von Einbauten

untere VF a Torf und Humus, z. T. getrennte, sich abwechselnde Schichten, dunkelbraun; obere VF b Humus, dunkelbraun, wenig angezeigte Lehmstückchen, Holzkohlestückchen

Keramikfunde VF a (1850 g): 4 % WA 5, 91 % WA 6, 5 % WA 7

Taf. 61/1: BS, WA 6.2, als Bodenmarke Radkreuz mit radialen und nicht radialen, aufeinander treffenden Speichen

Keramikfunde VF b (1230 g): 95 % WA 6, 4 % WA 7, 1 % WA 9

Taf. 61/2: WS, WA 9 (Glaser zwischen gelbgrün RAL 6018 und maigrün RAL 6017 / weiß 2.5Y 8/1 / weiß), V mäßig tief, innen ein Glasurfleck, wahrsch. Feldflaschenfragm.

232 Grube: Fl. 2a; UK 109,66 mNN, OK 110,75 mNN

nach Fl. verm. urspr. rundlich (Dm dok. ca. 3,5 m; stark gestört); VF humoser Schluff, dunkelgrau

Keramikfunde (4550 g): 19 % WA 2, 10 % WA 3, 8 % WA 5, 63 % WA 6

Taf. 61/3: Rdm 22 cm, WA 3.3, Übergang zu WA 5 (gelblich hellbraun 2.5Y 6/3, bläulich dunkelgrau 5PB 4/1 gefleckt / graubraun 2.5Y 5/2), V mäßig tief

Taf. 61/4: Rdm 15 cm, WA 5, dunkle Variante (graubraun 10YR 5/2 bis sehr dunkelgrau 10YR 3/1, am R bläulich grau 5PB 5/1 / grau 10YR 6/1), V flach, innen blassgelber 2.5Y 8/3 bis gelblich dunkelbrauner 10YR 4/6 Belag, außen schwarzer Belag

Taf. 61/5: Rdm 16 cm, WA 6.4, außen senkrecht zur Mündung Verstreichspuren, gelbe 2.5Y 7/6 Reste durch Bodenlagerung

Taf. 61/6: Rdm 24 cm, ähnlich WA 4.3, außen Schlicker (blassgelb 2.5Y 8/2, z. T. bläulich grau 5PB 5/1, am R pink 7.5YR 7/4 / blassgelb, z. T. bläulich grau), V mäßig tief, am R tief

Taf. 61/7: Rdm 12 cm, WA 6.1, außen Wandung uneben, R ungleichmäßig (überwiegend kaum merklich verdickter R), außen schwarzer Belag, innen gelblich brauner 10YR 5/4 Belag

Taf. 61/8: Rdm 17 cm, WA 6.4, Wandung unregelmäßig, innen an Wandung Tonsetzen

233 Grube: Fl. 2a; UK 110,58 mNN, OK 111,75 mNN

nach Fl. rechteckig (nur als Rest erh.); VF Schluff, hellgraubraun, dunkelgraubraun gefleckt und Torf; geschnitten von GR 232

Keramikfunde (7820 g): 27 % WA 5, 63 % WA 6, 10 % WA 7

Taf. 61/9: Rdm 12 cm, WA 5, dunkle Variante, ähnlich WA 6.1 (schwarz 10YR 2/1 / schwarz 2.5/N / schwarz 10YR 2/1), R ungleichmäßig (deswegen zwei Ansichten), außen blassgelber 2.5Y 7/4, innen brauner 10YR 4/3 Belag

Taf. 61/10: Rdm 16 cm, WA 5, dunkle Variante (schwarz 10YR 2/1 / braun 10YR 5/3 / dunkelgrau 10YR 4/3), außen und innen am R schwarzer Belag

Taf. 61/11: Rdm 25 cm, WA 7.5, durch Bodenlagerung gelbe 2.5Y 7/6 Reste

234 Grube: Fl. 2a; UK 111,12 mNN, OK 112,02 mNN

nach Fl. im O rundlich, im W gerade Kanten; VF Sand, hell, darin dunkle Schichten mit Holzkohlestückchen

Keramikfunde (880 g): 65 % WA 2, 26 % WA 3, 8 % WA 5, 1 % WA 8

Taf. 61/12: Rdm 12 cm, WA 3.1 (bläulich dunkelgrau 5PB 5/1 / braun 7.5YR 4/4 und bläulich dunkelgrau 5PB 3/1 / bläulich dunkelgrau), V mäßig tief

Taf. 61/13: H 4 cm, Rdm 24 cm, Bdm 22 cm, WA 2.1 (sehr blassbraun 10YR 7/3 / rötlich ocker, z. T. schwarz), V mäßig tief

Taf. 61/14: Rdm 22 cm, WA 2.3, innen Schlicker (sehr blassbraun 10YR 7/3, sehr blassgelb 10 10YR 8/2, bläulich grau 5PB 5/1 / blassgelb 2.5Y 8/2, z. T. bläulich grau 5PB 5/1 / dunkelgrau 10YR 4/1), V mäßig tief bis tief

Taf. 61/15: Rdm 20 cm, WA 2.2 (blassgelb 2.5Y 8/2 bis sehr blassbraun 10YR 7/3 / bläulich grau 5PB 5/1), V mäßig tief

Taf. 61/16: Rdm 32 cm, WA 2.3 (sehr blassbraun 10YR 7/3 / blassgelb 2.5Y 8/3), V flach

Taf. 61/17: Rdm 22 cm, WA 2.2, nach Farbgebung ähnlich WA 4, innen Schlicker, dicht gemagert (hellgrau 2.5Y 7/1.5 / hellgrau bis blassgelb 2.5Y 7/2.5, leicht bläulich grau 5PB 6/1 gefleckt / dunkelgrau 10YR 4/1), innen auf Höhe zwischen den Wellenbändern

Fingermulden, außen z. T. schwarz verfärbt, V mäßig tief bis tief

Taf. 61/18: Rdm 15 cm, WA 5 (blassgelb 2.5Y 7/4 / hellgrau 2.5Y 7/2 / hellgrau), außen braun 7.5YR 4/2 gefleckt

Taf. 61/19: Rdm 9 cm, WA 8, dunkle Variante (schwarz 2.5/N / schwarz / sehr dunkelgrau 3/N)

235 Grube: Fl. 2a; UK 110,98 mNN, OK 111,74 mNN

rechteckig, steile Wände, unebener Boden; VF sandiger Humus, graubraun - gelbbraun, heterogen, Holzkohlestückchen

236 Grube: kein Nivellement

im N und S gerade Kanten; im W durch BG neuzeitlicher LA gestört, schneidet GR 229

- 237 Grube:** Fl. 2a; UK min. 111,04 mNN, OK max. 112,25 mNN
rund, Dm 1,40 m, T 0,65 m, muldenförmiger Boden; VF Humus, dunkelgrau; verm. LA-Rest
- 238 Grube:** Fl. 2a; UK 110,40 mNN, OK 112,25 mNN
rechteckig, L (N-S) 2,4 m, B mind. 1,2 m (im O gestört), ebener Boden, ohne Holzeinbauten; VF torfig; schneidet PS 203; wahrsch. LA-Rest
- 239 Grube:** Fl. 2a, Pr. 24; UK 111,53 mNN, OK 112,11 mNN
oval, L (W-O) 1,3 m, B 0,8 m, T 0,3 m, steile Wände, auf dem Boden ein horizontales, vergangenes Kantholz
VF sandiger Humus, hellbraun, heterogen; schneidet PS 212
- 240 Grube:** Fl. 2a; UK min. 111,54 mNN, OK min. 111,85 mNN
unklare Form; VF Sand, ockerfarben, gelbliche und hellgraue Einschlüsse; unmittelbar über dem GW
nach Bef.-Beschreibung wenig vorgeschichtliche Keramik
- 241 Grube:** Fl. 2a; UK 111,57 mNN, OK 112,27 mNN
unregelmäßige Form (im S stark gestört), L (W-O) 2,4 m, B 1,5 m, T 0,7 m, steile Wände, ebener Boden; VF durch mehrere PS
- 242 Grube:** Fl. 2a; UK 111,47 mNN, OK 111,84 mNN
oval (im S stark gestört), L (W-O) 2,5 m, B ca. 1,5 m (Störung), T 0,6 m, ebener Boden; VF humoser Sand, grau-braun, gefleckt, torfige Linsen, Backsteinbrocken; Trennung und Verhältnis zu GR 241 unklar, da die VF schon weitgehend abgetragen ist, schneidet verm. GR 241, zur GR gehören verm. die PL 258
- 243 Grube:** Pr. 25; UK 112,33 mNN, OK 112,51 mNN
rundlich, Dm 0,8 m - 0,9 m, T 0,15 m; VF Span- und Brettchenreste; unter „Haus B“ (PS 206)
- 244 Grube:** Fl. 2a; kein Nivellement
flach, ebener Boden; VF humoser Sand, dunkelgrau, verziegelte Lehmbröckchen und Holzkohlestückchen
- 245 Grube:** Fl. 2a; UK (Mitte) 110,20 mNN, UK (Rand) 110,56 mNN, OK 111,68 mNN
oval, L mind. 2 m, T 2 m, steile Wände, flacher Boden mit rinnenförmiger Eintiefung in der Mitte
VF stark zersetzte Fäkalien Lehm-, Holzkohle- und Holzstückchen, im unteren Bereich in Lagen verfestigt
in einen sandigen, nach unten zunehmend lehmigen Boden eingetieft; verm. LA, im O durch neuzeitlichen Schacht gestört
- 246 Graben:** Fl. 2a; UK 111,90 mNN
schmal, flach; verläuft parallel zu VH 266
- 247 Pfostenloch:** Fl. 2a; UK 111,65 mNN, OK ca. 112,05 mNN
nach Fl. unten annähernd rund, oben annähernd quadratisch; VF in Fl. graubraun koloriert mit Holzkohlestippen; gehört viell. zu GR 220
- 248 Pfostenloch:** Fl. 2a; UK 111,37 mNN, OK min. ca. 111,65 mNN
nach Fl. unten annähernd oval, oben rundlich (soweit erh.); VF in Fl. graubraun koloriert mit Holzkohlestippen; gehört viell. zu GR 221
- 249 Pfostenloch (mit Vertikalholz):** Fl. 2a; UK (VH) 112,20 mNN
GR rund (Dm 40 cm - 60 cm), in der Mitte Stumpf eines rechteckigen VH erhalten, 20 cm × 30 cm, Hälbling, angekohlt
VF mit Material von PS 208
- 250 Pfostenloch:** UK 111,66 mNN, OK 111,94 mNN
rund (Dm 35 cm); VF humoser Sand, wenig Holzkohlestückchen und Steine
- 251 Pfostenloch (mit Vertikalholz):** Fl. 2a; UK 111,49 mNN, OK (PL) ca. 111,90 mNN, OK (VH) 112,15 mNN
GR rund (Dm 24 cm), im Pr. steile Wände, weicher Übergang zum konkaven Boden; Pfosten rund (Dm 7 cm - 10 cm), L 66 cm, unten angespitzt; VF aus Material wie PS 210
- 252 Pfostenloch (mit Vertikalholz):** Fl. 2a; UK 111,19 mNN, OK dok. (PL) 111,58 mNN, OK (VH) 111,61 mNN
GR rund (Dm 28 cm), im Pr. trichterförmig; Pfosten rund, L 40 cm, unten angespitzt; VF aus Material wie PS 210
- 253 Pfostenloch (mit Vertikalholz):** Fl. 2a; UK 111,25 mNN, OK dok. (PL) 111,81 mNN, OK (VH) 112,13 mNN
GR oval (38 cm × 26 cm), im Pr. trichterförmig, T 70 cm; Pfosten rund (Dm an OK 12 cm), L 88 cm, unten angespitzt
VF Material ähnlich der PS 210, braun bis grau
- 254 Pfostenloch (mit Vertikalholz):** Fl. 2a; UK (PL) 111,36 mNN, UK (VH) 111,27 mNN, OK (PL) 111,84 mNN, OK (VH) 111,90 mNN
GR rechteckig (30 cm × 22 cm), im Pr. trichterförmig, T 56 cm; Pfosten rund (Dm 8 cm - 15 cm), L 66 cm, unten angespitzt
VF Material ähnlich der PS 210, braun bis grau; in PS 211
- 255 Pfostenloch (mit Vertikalholz):** Fl. 2a; UK 111,52 mNN, OK dok. (PL) 111,81 mNN, OK (VH) 112,11 mNN
PL rund (Dm 16 cm), im Pr. trichterförmig, T 43 cm; Pfosten verm. rund (Dm an OK 5 cm), stark zersetzt, L 58 cm, unten angespitzt; VF Material ähnlich der PS 210, braun bis grau; in PS 211
- 256 Pfostenloch (mit Vertikalholz):** Pr. 26; UK 111,33 mNN, OK 111,84 mNN
GR a rund (Dm 16 cm), im Pr. trichterförmig, T 37 cm; Pfosten b rund (Dm 9 cm), L 42 cm, unten angespitzt
VF Material ähnlich der PS 210, braun bis grau; in GW, unter PS 212
- 257 Pfostenloch (mit Vertikalholz):** Fl. 2a; UK 111,36 mNN, OK (PL) 111,65 mNN, OK (VH) 111,96 mNN
GR rund (Dm 24 cm - 30 cm), Pr. steile Wände, weicher Übergang zum konkaven Boden; Pfosten gespalten (15 cm × 7 cm), L 60 cm, unten angespitzt; VF Material ähnlich der PS 210, braun bis grau
- 258 Pfostenlöcher (mit Vertikalholz):** Fl. 2a; UK 111,33 mNN (westl. PL) / 111,19 mNN, OK 111,84 mNN (westl. PL) / 111,64 mNN
7 PL mit VH, von W nach O: PL rund (Dm 15 cm - 18 cm), im Pr. deutlicher Übergang zum leicht konkaven Boden, VF Material ähnlich der PS 210, braun bis grau, VH rund (Dm 8 cm), L 60 cm, unten angespitzt; VH rund (Dm 3 cm); VH rund (Dm 4 cm); VH rund (Dm 3,5 cm); VH rund (Dm 3,5 cm); VH rund (Dm 5 cm); unten angespitzt, nach Pr. Dm ca. 8 cm
gehören verm. zu einem die GR 242 säumendem FW, worauf die regelmäßigen Abstände zw. den VH hinzuweisen scheinen
- 259 Pfostenlöcher:** Fl. 2a; OK ca. 111,7 mNN
5 PL; von W nach O: oval (4 cm × 2 cm), 2 runde (Dm ca. 5 cm), rund (Dm 4 cm), oval (6 cm × 5 cm); VF grau
- 260 Pfostenloch:** Fl. 2a; OK ca. 111,9 mNN, H nur wenige cm
rund; Ansprache unsicher, viell. kein PL
- 261 Pfostenloch:** Fl. 2a; UK 111,46 mNN, OK dok. 111,83 mNN

L unklar (Störung), B 0,7 m, T 0,4 m, in der Mitte humose, graubraune VF an der Stelle des gezogenen Pfosten
VF der GR sandiger Humus, hellgrau - hellbraun, heterogen; schneidet PS 212

262 Pfostenloch: Fl. 2a; UK 111,97 mNN, OK unklar
rundlich, L (N-S 80 cm), B 65 cm; direkt unter GR 243

263 Vertikalhölzer: Fl. 2a; UK 112,01 mNN, OK 112,47 mNN
rechteckig, B ca. 15 cm; in PS 206

264 Vertikalholz: Fl. 2a; OK ca. 112,3 mNN
rechteckig

265 Vertikalhölzer: Fl. 2a; Pr. 21; UK dok. ca. 112,3 mNN, OK dok. ca. 113,0 mNN
Pfostenreihe, angekohlte Spaltbohlen, Maße der VH 10 cm × 4 cm - 5cm; standen viell. in Beziehung zu EB 217

266 Vertikalhölzer: Fl. 2a; Pr. 21; UK dok. 112,27 mNN, OK dok. ca. 112,8 mNN
Pfostenreihe, Aststücke mit Rinde; in PS 201; verm. Zaunreste

267 Vertikalhölzer: Fl. 2a; OK dok. ca. 112,7 mNN
Pfostenreihe, runde Hölzer; parallel zu VH 276 d und VH 265; verm. Zaunreste

268 Vertikalholz: Pr. 21; UK 112,35 mNN, OK 102,48 mNN
nach Pr. senkrecht im Boden, stumpfes Ende; in PS 202, überdeckt von PS 203

269 Vertikalholz: Fl. 2a; OK dok. ca. 112,8 mNN
in PS 201

270 Vertikalholz: Pr. 26; UK 111,39 mNN, OK 111,66 mNN
Pfosten oval (Dm ca. 8 cm), unten angespitzt, darüber Pfostenspur; in GW, unter PS 212, stratigrafisch älter als PL 256

271 Vertikalholz: Fl. 2a, Pr. 22b; 112,84 mNN, OK 113,38 mNN
angekohlt

272 Vertikalhölzer:
Spaltbohlenreihe

273 Vertikalholz: Fl. 2; OK
rund, Dm 0,3 m - 0,4 m, T 0,6 m; schneidet GR 234

274 Flechtwerk: Fl. 2a; OK 112,93 mNN
geviertelte, halbierte und ganze Aststücke im Abstand von 0,3 m - 0,4 m eingeschlagen, mit Flechtwerk umwunden
jünger als VH 276 d, PS 205 dagegen geschüttet

275 Konstruktion: Fl. 2a; OK 112,91 mNN, OK dok. (i) 112,83 mNN
Konstruktion aus Horizontal- und Vertikalhölzern sowie Steinen

a Ständer, Halbbling (Dm 26 cm), entrindet, unten angespitzt, angekohlt, UK 112,19 mNN

b Stakenreihe, angekohlt

c Rundholz (L 0,8 m, Dm 0,5 m), gesägt, in Verlängerung der durch die Steine 237 vorgegebenen Linie, die im rechten Winkel auf die VH b stößt

d Steine, 0,3 m × 0,4 m × 0,5 m im Mittel, verm. zur Fundamentierung

e Reihe dicht nebeneinander gestellter Staken in N-S-Richtung, verm. Wand

f Ständer (Dm 22 cm)

g Pfosten, rechteckig (B 24 cm) UK 112,35 mNN

wahrsch. Rest eines Hauses („Haus A“), verm. zugehöriger Estrich PS 208 und Stakenreihe VH 272

h Pfosten

i Stakenreihe

276 Konstruktion: Fl. 2a; UK (b) 112,29 mNN, UK (PL) ca. 111,8 mNN / UK min. 111,7 mNN, OK (PL c) 112,51 mNN, UK (VH e) 111,93 mNN, OK (VH c) 113,03 mNN, OK dok. (d) ca. 112,6 mNN

a Pfosten, quadratisch (20 cm × 20 cm), Längsnuten in 2 gegenüberliegende Seiten; Wandpfosten in sekundärer Nutzung als Ständer für „Haus B“, Wuchszeitraum 1067 - 1163, früheste mögliche Fällung um 1173; steckt in PS 206

b VH, quadratisch (20 cm × 20 cm), stark vergangen, Unterseite angespitzt; steckt in PS 206

c PL, nach Fl. oval, 72 cm (W-O) × 52 cm, VF aus Material von PS 203; VH rechteckig (19 cm × 16 cm), Längsnuten in 2 über Eck

liegenden Seiten, in einer davon ein Zapfenloch, Unterseite flach gebeilt; in PS 202 eingetieft, verm. Eckständer von KS 276 („Haus B“) in sekundärer Nutzung, außerhalb von d gestellt, Wuchszeitraum 1133 - 1174, Fälljahr Sommer 1174 (wenn c mit a zu einem Komplex gehört)

d Pfostenreihe, Hölzer z. T. angekohlt, verm. unterschiedliche Zeitstellung innerhalb des Bef.

e Lehmstücke einer Wandung

Bef. in PS 201 eingetieft, z. T. unter PS 206; verm. Rest eines Pfostenbaues mit Spaltbohlenwand („Haus B“)

277 Konstruktion: Fl. 2a; OK (Steine) 112, 23 mNN, OK (HH) 112,21 mNN, OK (EB) 112,21 mNN

a flacher Balken, L (N-S) 96 cm, B 25 cm, H 3 cm - 5cm, an OK angekohlt

b 5 Feldsteine (L 10 cm - 20 cm)

c angeziegelter Hüttenlehmbrocken, zwischen Holz und Steinen ein

d lehmiger Sand, grünlich hellbraun, Humuseinschlüsse, Holzkohlestückchen, von den Steinen eingefasst

stark gestört, viell. Rest eines Hauses („Haus C“) mit Schwelle, Fundamentsteinen, Lehmwand und Estrich

278 Konstruktion: Fl. 2a, Pr. 27; UK 111,93 mNN, OK 112,37 mNN (der GR nach Pr.), OK Boden 111,87 mNN, OK Bretter 111,99 mNN
mit Bretter eingefasste Grube a, L (W-O) 57 cm, B (an den Enden) 23 cm, B max. 26 cm

Bretter (b) sind ohne Verbund gegen die GR-Wände gestellt worden, durch ein Brett abgedeckt, das infolge einer leichten Auswärtsstellung der Längsbretter in das Innere eingesackt war

im O Boden mit dünner Schlammschicht bedeckt, in der Arm- und Beinknochen lose liegen, 18 cm südl. des westl. Brettes auf der

Schmalseite liegen zerdrückte Schädelknochen, nördl. davon ist eine Rippe sichtbar

in PS 202, unter PS 203, geschnitten durch KS 276; wahrsch. ein Kindersarg mit Resten einer Bestattung

279 Holzfass in einer Grube: Fl. 2a; UK

GR oval, L (W-O) 1,8 m, B 1,6 m, T 0,45 m, fast ebener Boden; VF der GR Humus, dunkelgrau, torfige Lagen, Holzreste (u. a. von

Dauben), Lehmbrocken und Ziegelbruch; auf dem Boden der GR steht ein Fass, unten offen, H erh. 74 cm, Gdm erh. 86 cm, Dm (Boden) 73 cm, aus mind. 19 Dauben, B 8 cm - 17 cm, Stärke 1,5 cm - 2 cm, innen von hellgrauer Substanz überzogen, außen von 3, innen von 1 Reifen aus halbrunden Ästlingen zusammengehalten; VF zersetzte Fäkalien, Holzreste (u. a. von Brettern); wahrsch. Rest einer LA unter den Funden nach der Bef.-Beschreibung auch Glas

(280) Befund (nicht abgebildet):

Lehm, gelbbraun, Ziegel-, Mörtel- und wenige Holzkohlestückchen; unter einem Mauerversturz

Keramikfunde (4170 g): 23 % WA 6, 77 % WA 7

Taf. 56/9: H min. 17 cm, Rdm 13 cm, Gdm 17 cm, Bdm ca. 9 cm (nicht erh.), WA 7.1, innen sehr dunkelgraubrauner 10YR 3/2 Belag

(281) Lesefunde aus Grabungsabschnitt 2:

Keramikfunde aus einem Bef., der ein VH sein soll:

Taf. 39/5.3: WS, WA 5, dunkle Variante (bläulich dunkelgrau 5PB 4/1 / hellgrau 10YR 7/2 bis bläulich grau 10PB 6/1), V mäßig tief, außen schwarzer Belag, gelbe 2.5Y 7/6 Reste durch Bodenlagerung

Taf. 61/20: Rdm 15 cm, WA 5 (blassgelb 2.5Y 8/2.5 / blassgelb 2.5Y 8/2 / hellgrau 7/N)

Taf. 61/21: Rdm ca. 9 cm (nicht konzentrisch), WA 6.1, Übergang zu WA 6.5, R unsorgfältig gearbeitet

Grabungsabschnitt 3: Hainstraße 1/ 3 (Webers Hof) (L-01, Schnitt 2)

300 Gewachsener Boden: Pr. 31 - Pr. 33; OK dok. 111,59 mNN

Sand, hellbraun

301 Gewachsener Boden: Fl.3; OK dok. 111,37 mNN

feiner Sand, grauocker

302 Planierschicht: Fl. 3, Pr. 31, Pr. 32; UK 111,36 mNN, OK 111,87

grober Sand, hellbraun, Holzkohlestückchen; unter PS 305, direkt über GW, geschnitten von GR 330

Keramikfunde (340 g): 64 % WA 2, 8 % WA 3, 3 % WA 5, 25 % WA 6

Taf. 61/22: Rdm ca. 13 cm (kleinteilig), WA 5, feinere Variante, mit Porphyrannteilen gemagert (blassgelb 2.5Y 8/3 / blassgelb / hellgrau 2.5Y 7/2)

303 Planierschicht: Pr. 36; UK 111,45 mNN, OK 111,70 mNN

humoser, feiner Sand; über GW, unter PS 314, nach Bef.-Beschreibung geschnitten von PS 304, unklarer Schichtverlauf in Pr. 36, gehört viell. zu PS 304, viell. Fortsetzung der PS 302 in anderem Teilschnitt

Keramikfunde (200 g): 87 % WA 6, 13 % WA 7

Taf. 61/23: Rdm 13 cm, WA 6.2 (innen z. T. blassgelb 2.5Y 7/3)

Taf. 61/24: Rdm 12 cm, WA 7.1, gelbe 2.5Y 7/6 Reste durch Bodenlagerung

304 Planierschicht: Pr. 35; UK (plan) 111,42 mNN, OK 111,81 mNN

torfiger Humus, dunkelbraun bis schwärzlich, Holzabfälle, Holzkohlestückchen; gehört viell. zu PS 303, könnte nach den Pr. nach Höhe und Kolorierung zu PS 302 gehören, die Materialbeschreibung widerspricht dem allerdings

Keramikfunde (2745 g): 81 % WA 6, 19 % WA 7

Taf. 61/25: Rdm 20 cm, WA 6.5, unebene Wandung

Taf. 61/26: Rdm 24 cm, WA 6.3, gelblich braune 10YR 5/6 Reste durch Bodenlagerung

305 Planierschicht: Pr. 31, Pr. 32, Pr. 33; UK 111,78 mNN, OK 112,28 mNN

schluffiger Lehm, grünlich, Humuslinsen, wenige Holzkohlestippen

erstreckt sich über die gesamte Fläche 2 A, gestört durch LA, unter PS 313, über PS 302

306 Planierschicht: Pr. 35, Pr. 36; UK (plan) 111,80 mNN, UK (an GR-Kante) 111,51 mNN, OK 111,94 mNN

Lehm, grünlich hellgrau koloriert; über PS 304, unter PS 308, geschnitten von GR 334

Keramikfunde (510 g; Zuordnung unsicher): 78 % WA 6, 22 % WA 7

307 Planierschicht: Pr. 36; UK 111,66 mNN, OK 111,82 mNN

Humus, braun

308 Planierschicht: Pr. 35; UK (plan) 111,92 mNN, UK min. (in GR) 110,04 mNN, OK 112,08 mNN, H (plan) 7 cm - 14 cm

leicht lehmiger, humoser Torf, dunkelbraun, torfige Fäkalienreste, Bretter

über PS 306, unter PS 312, zieht als untere VF in GR 334; viell. aufplanierte Überreste einer Holzkasten-LA

Keramikfunde (1110 g): 75 % WA 6, 25 % WA 7

Taf. 61/27: Rdm 13 cm, WA 7.3

Taf. 61/28: Rdm 14 cm, WA 6.1, außen schwarzer Belag, innen bräunlich gelber Belag 10YR 6/6, auffallend hoher Hals, verm. Krugfragm.

Taf. 61/29: Rdm 13 cm, WA 6.2 (bräunlich hellgrau 10YR 6/2 / bräunlich hellgrau 10YR 6/2, z. T. blassgelb 2.5Y 7/3)

309 Planierschicht: Pr. 31; UK 111,85 mNN, OK 111,94 mNN (fällt leicht nach O ab)

feiner Sand, weißlich

310 Planierschicht: Pr. 31; UK 111,84 mNN, OK 112,01 mNN (fällt leicht nach O ab)

humoser Lehm, dunkelgrau, Lehmstippen, grünlich grau

311 Planierschicht: Pr. 31; 111,87 mNN, OK 112,14 mNN

sandiger Lehm, grünlich grau, schluffige Lehmlinsen, Holzkohlestippen; in der Fl. größtenteils abgetragen; unter PS 313

312 Planierschicht: Pr. 35, Pr. 36; UK (plan) 112,06 mNN, UK (in GR) 110,33 mNN, OK 112,24 mNN

überwiegend feiner Kies, weißgrau, teilweise schluffiger Lehm, hellgrau; über PS 308, zieht in GR 334

313 Planierschicht: Pr. 31, Pr. 32; UK in GR 111,60 mNN, UK plan 111,96 mNN, OK 112,42 mNN

Lehm, dunkelgrau, Ziegel- und Mörtelstückchen, Holzreste, viele Holzkohlestückchen; auf Fl. in einem Streifen dokumentiert, nach den Pr. steigt die Schicht nach W hin an, muss urspr. flächig vorhanden gewesen sein

Keramikfunde (70 g): WA 6; geschlitzter Henkel

314 Planierschicht: Fl. 3, Pr. 35, Pr. 36; UK (plan) 112,23 mNN, UK (in GR) 110,94 mNN, OK 112,53 mNN

Humus, bräunlich koloriert, große Kiesel (bis 13 cm), Backsteinbruch, Holzreste, Holzkohlestückchen; zieht in GR 334

Keramikfunde (1620 g): 69 % WA 6, 31 % WA 7

Taf. 61/30: Rdm 14 cm, WA 7.1, außen schwarzer Belag, innen gelblich hellbrauner 10YR 6/6 Belag

315 Planierschicht: Pr. 31; UK über GR 112,10 mNN, UK plan 112,36 mNN, OK 112,46 mNN
Brandschicht, v. a. Holzkohlestückchen
auf Fl. nur als Rest erhalten, im Südprofil zeigt sich, dass die Schicht über die gesamte Fläche zog
Keramikfunde (40 g): WA 7

Taf. 61/31: Rdm 18 cm, WA 7.1, Übergang zu WA 7.5, gelbe 2.5Y 7/6 Reste durch Bodenlagerung

316 Planierschicht: Fl. 3; UK min. 111,94 mNN, OK 112,33 mNN
Sand, braun, Ausfällungen von Eisenoxid

317 Planierschicht: Fl. 3; UK min. 112,38 mNN, OK min. 112,55 mNN
Sand, hellbraun

318 Erdbefund (Feuerstelle): Fl. 3, Pr. 34; UK 110,98 mNN, OK dok. 111,32 mNN
im Zentrum ein ovaler, kompakter, stark verziegelter Boden (0,6 × 0,8 m), rotorange, unmittelbar auf diesem sowie um die Verziegelung eine weit auseinander gezogene Holzkohlenschicht; schneidet obere VF der GR 330 (2,2 m von deren Außenkante nördl. Richtung); Feuerstelle
Keramikfunde zwischen den Holzkohlestückchen (130 g): WA 6
Taf. 61/32: Rdm ca. 14 cm (nicht zentrisch), WA 6.2 (dunkelgraubraun 10YR 4/2, am R bläulich dunkelgrau 5PB 3/1 / blassgelb 2.5Y 8/4 / gelblich hellgrau), außen schwarzer Belag

319 Erdbefund: Fl. 3; OK dok. 112,30 mNN
humoser Torf, dunkelbraun bis schwärzlich; über GW

320 Erdbefund: Fl. 3; UK min. 112,16 mNN, OK min. 112,43 mNN
Lehm, schwärzlich; verm. GR, scheint PS 317 zu schneiden

321 Erdbefund: Fl. 3; UK min. ca. 112,0 mNN, OK min. ca. 112,4 mNN
Lehm, dunkelbraun; über EB 320

322 Erdbefund: Fl. 3; OK min. ca. 112,3 mNN
Lehm, gelbbraun; schneidet PS 316

323 Erdbefund: Fl. 3; UK 112,33 mNN, OK 112,36 mNN
schwärzlich grau

324 Erdbefund: Fl. 3; UK min. 112,30 mNN, OK min. ca. 113,0 mNN
Lehm mit Brandresten, dunkelgrau; verm. GR

325 Erdbefund: Fl. 3; UK min. 112,38 mNN, OK min. 112,68 mNN
organische Reste, braun; umgeben von dem Band einer Brandschicht, schwärzlich; im Zentrum und am Rand Lehm, graugrün; südl. Bereich nicht erfasst (Grabungsgrenze), schneidet nach Fl. PS 317; verm. Feuergrube

326 Erdbefund: Fl. 3; OK dok. 112,03 mNN
sehr sandiger, feiner Kies, gelblich hellgrau; über GR 331

327 Erdbefund: Fl. 3; OK 112,51 mNN
sandiger Lehm, hellbraun, wenige Holzkohlestippen; darin eine 1 cm - 2 cm hohe Schicht aus verziegeltem Lehm

328 Erdbefund: Fl. 3; OK 112,20 mNN
sandiger Lehm, graubraun, verziegelte Lehmbrocken, wenige Holzkohlestippen
Einschluss einer 1 cm - 3 cm hohen Ascheschicht mit Holzkohlestückchen (L max. 3 cm)

329 Erdbefund: Fl. 3; OK 112,23 mNN
Lehm, heterogen, grünlich und braun, wenige Holzkohlestippen

330 Grube: Fl. 3, Pr. 33, Pr. 34; UK 109,85 mNN, OK dok. 111,64 mNN
senkrechte Wände, L erh. 2,7 m, B 2,5 m; unterste VF a humoser Torf, schwärzlich dunkelbraun, Lehmstippen, grau, Holzkohlestippen; VF b Lehm und grober Sand im Wechsel, grau bis hellbraun, Holzkohlestippen; VF c grober, kiesiger Sand, ocker bis grau; oberste VF d (in Fl.) mit Material der PS 302, vermengt mit Lehmstippen und feinem, gelblich grauen Sand; unter PS 305, im N im oberen Bereich durch LA gestört, oberer VF geschnitten durch EB 317, schneidet PS 302, VF jedoch mit ähnlichem Material, stand damit verm. nur kurzzeitig offen
nur der W-Teil der GR wurde ausgenommen
Keramikfunde (540 g): 91 % WA 6, 9 % WA 7

331 Grube: Fl. 3, Pr. 31; UK 111,09 mNN, OK 111,98 mNN
untere VF a sandiger Lehm, braun- bis grauocker; obere VF b schluffiger Lehm, dunkelgrau, Holzkohlestippen
schneidet PS 305, PS 310, unter PS 315
Keramikfunde (1280 g): 84 % WA 6, 16 % WA 7
Taf. 61/33: Rdm 13 cm, WA 6.5 (Übergang zu WA 5), geschichtet im Bruch
Taf. 61/34: Rdm 13 cm, WA 6.2, gelbe 2.5Y 7/6 Reste durch Bodenlagerung
Taf. 61/35: Rdm 12 cm, WA 6.1
Taf. 61/36: Rdm 14 cm, WA 7.5, Übergang zu WA 7.2

332 Grube: Fl. 3, Pr. 33; UK (nach Fl.) 110,41 mNN, OK 112,64 mNN
VF torfiges LA-Material, dunkelbraun, bzw. humoser Torf, schwärzlich braun, Holzkohlestückchen
schneidet PS 313 und darüber liegende Schichten; als LA angesprochen
Keramikfunde (240 g): 82 % WA 6, 18 % WA 7

333 Grube: Fl. 3, Pr. 32, Pr. 33; UK 109,87 mNN, OK 111,65 mNN
nach Pr. annähernd senkrechte W-Wand, scharfer Übergang zu ebenem Boden; VF torfiges LA-Material, dunkelbraun
als LA angesprochen, schneidet nach Pr. PS 313 (und darüber liegende Schichten), nach Pr. 32 zieht PS 313 als VF hinein, nicht komplett geleert, da sie an der Grabungsgrenze liegt und nach unten hin zu schmal ist

334 Grube: Fl. 3, Pr. 36; UK min. 110,04 mNN, OK 111,82 mNN
oberer Bereich ohne Verschalung, unterer Bereich nicht dokumentiert
VF torfiger Humus, braun, Lehmbrocken, grünlich grau, viele Holzreste (z. T. bearbeitet), Holzkohlestückchen; viell. LA
Keramikfunde (690 g): 67 % WA 6, 33 % WA 7

- 335 Grube:** Fl. 3; UK 111,98 mNN, OK 112,28 mNN
flach; VF schwärzlich grau; schneidet nach Fl. PS 316
Keramikfunde (5 g): WA 6
- 336 Grube:** Fl. 3; UK 112,13 mNN, OK 112,26 mNN
flach; VF schwärzlich grau; schneidet nach Fl. PS 316
Keramikfunde (5 g): WA 6
- 337 Graben:** UK 111,63 mNN, OK min. 112,21 mNN
Graben, Ausrichtung NNW-SSO, B 35 cm - 40 cm, sich nach N verzügend, flache Sohle; Bretterverschalung; schneidet PS 305
- 338 Pfostenloch:** Fl. 3; OK 112,06 mNN
oval, L (W-O) 35 cm, B (N-S) 25 cm, flach; in GW
- 339 Pfostenloch:** Fl. 3; OK ca. 111,4 mNN
spitz zulaufend; VF humos, in der Mitte dunkelbraun, am Rand schwärzlich; zeichnet sich erst im GW ab, schneidet verm. PS 304
- 340 Pfostenloch (mit Vertikalholz):** Fl. 3; UK (PL) 111,61 mNN, OK (PL) 112,00 mNN, UK (VH) 111,57 mNN, OK (VH) 112,43 mNN
annähernd rund (Dm ca. 70 cm); Pfosten (Dm oben 18 cm, unten 24 cm), unten flach; VF Lehm, gelblich grau (angeblich ähnlich mit Humus vermengtem GW); in PS 307
- 341 Pfostenloch (mit Vertikalholz):** Fl. 3; OK ca. 112,4 mNN
PL kaum sichtbar; in PS 307, unter PS 314
- 342 Pfostenloch (mit Vertikalholz):** Pr. 35; UK (PL) 111,99 mNN, UK (VH) 112,01 mNN, OK (PL) 112,14 mNN, OK (VH) 112,16 mNN
nach Pr. VF gleich Material der PS 314; in PS 312, nach Pr. verm. unter PS 314
- 343 Pfostenloch:** Fl. 3; UK 112,20 mNN, OK min. 112,35 mNN
nach Bef.-Beschreibung quadratisch, spitzer Boden; VF Humus, Holzreste
- 344 Pfostenloch:** Fl. 3; UK min. 112,36 mNN, OK min. ca. 113,1 mNN
rund (Dm 23 cm), nach W geneigt; VF mit Brandresten
- 345 Vertikalholz:** Fl. 3, Pr. 32 (einer davon); UK 111,50 mNN, OK 111,80 mNN
2 Pfosten, runder Querschnitt (Dm 10 cm), vergangen; in PS 302, PS 305
- 346 Vertikalholz:** Fl. 3; UK 111,22 mNN, OK dok. 111,40 mNN
Pfosten, rechteckiger Querschnitt (12 cm × 8 cm), vergangen; im GW, unter PS 302
- 347 Vertikalholz:** Fl. 3; UK 111,08 mNN, OK dok. 111,60 mNN
Pfosten, runder Querschnitt (Dm 8 cm), vergangen; in PS 302
- 348 Vertikalhölzer:** Fl. 3; OK ca. 112,3 mNN
8 Pfosten, runder Querschnitt (Dm 7 cm - 12 cm), vergangen, südöstl. Pfosten rechteckiger Querschnitt (10 cm × 12 cm)
in PS 302, PS 305
- 349 Vertikalholz:** Fl. 3; OK ca. 112,3 mNN
2 Pfosten, westl. rechteckiger Querschnitt (0,10 m × 0,14 m), vergangen; in PS 302, PS 305
- 350 Vertikalholz:** Pr. 32; UK 111,45 mNN, OK 111,87 mNN
nach Pr. unten schmaler, verm. Pfosten; in PS 302, PS 305 zieht darüber hinweg
- 351 Vertikalholz:** Fl. 3; OK ca. 112,2 mNN
annähernd rund, angespitzt, kein PL erkennbar
im GW 300 steckt angespitzter Teil, verm. eingerammt, am VH ändert sich Stratigraphie, schneidet PS 307, verm. unter PS 314
- 352 Vertikalholz:** OK ca. 111,9 mNN
rechteckiger Balken, im unteren Teil noch die Rinde erhalten, UK gesägt; am Rand von GR 334
- 353 Vertikalholz:** OK ca. 111,7 mNN
annähernd rund; in PS 307
- 354 Vertikalholz:** Pr. 35; UK 112,07 mNN, OK 112,24 mNN
in PS 312, nach Pr. verm. unter PS 314, viell. zugehöriges PL, VF mit Material der PS 312
- 355 Vertikalholz:** Fl. 3; UK 112,33 mNN, OK min. 112,44 mNN
rund, unten angespitzt
- 356 Vertikalholz:** Fl. 3; OK min. ca. 112,4 mNN
quadratisch, unten angespitzt
- 357 Vertikalholz:** UK 112,28 mNN, OK min. 112,38 mNN
quadratisch, unten angespitzt

Grabungsabschnitt 4: Hainstraße 5 / 7 (L-35)

- 400 Gewachsener Boden:** Pr. 41 - Pr. 45; OK ca. 111,5 mNN
Sand beziehungsweise sehr sandiger Lehm, hellbraun, Holzkohlestippen; stellenweise toniger Lehm, grünlich grau, Sandlinsen und Holzkohlestippen
- 401 Planierschicht:** Pr. 41a, Pr. 41b, Pr. 41c, Pr. 42; UK 111,10 mNN, OK 111,65 mNN, H durchschnittlich ca. 30 cm
Humus, dunkelbraun, sandige Flecken, viel Holzkohlestippen, nach Ausgräber vom GW kaum unterscheidbar
vom Ausgräber als zugehörig zu PS 402 angesprochen (siehe dort)
Keramikfunde (4555 g): 68 % WA 2, 11 % WA 3, 3 % WA 4, 8 % WA 5, 8 % WA 6, 2 % WA 7; Ofenschlackestücke
Taf. 62/1: Bdm 16 cm, WA 2.2, innen Ofl. verdichtet (bläulich grau 5PB 5/1 und blassgelb 2.5Y 8/3, z. T. rötlich / graubraun 2.5Y 5/2 bis bläulich grau / schwarz 2.5/N), gleichmäßige Wandungsstärke, auf Unterseite Negativ einer Holzunterlage
Taf. 62/2: BS, WA 2.2, Übergang zu WA 1 (grau 2.5Y 5/1 / graubraun 2.5Y 5/2), innen Fingerabdrücke, in der Mitte erhöht, außen Abdrücke einer Holzunterlage, Linien in einer Richtung

Taf. 62/3: Rdm 11 cm, WA 3.1 (dunkelgrau 2.5Y 4/1 / rötlich grau / schwarz 2.5Y 2.5/1), V tief
Taf. 62/4: Rdm 13 cm, WA 5.2, reduz. gebrannte Variante (graubraun 2.5Y 5/2 bis schwarz 2.5/N / schwarz / dunkelgrau 2.5Y 4/1), R ungleichmäßig

Taf. 62/5: Rdm 28 cm, WA 4.3 (bläulich grau 5PB 6/1 / bläulich grau)

Taf. 62/6: Rdm 26 cm, ähnlich WA 4.3, größere Variante (blassgelb 2.5Y 8/2, z. T. bläulich grau 5PB 5/1 / blassgelb), V mäßig tief

Taf. 62/7: Rdm 20 cm, WA 3.3 (bläulich grau 5PB 5/1 / schwarz 2.5/N)

Taf. 62/8: Rdm 26 cm, WA 2.3 (hellgrau 2.5Y 7/2 / hellgrau 10YR 7/2 / grau 2.5Y 5/1, z. T. rötlich), viell. Deckel-RS

402 Planierschicht: Pr. 45; UK 110,97 mNN, OK dok. 111,54 mNN

sehr sandiger, humoser Lehm, bräunlich, Holzkohlestippen, stellenweise verziegelter Lehm

vermutl. über PL 460 - PL 473, PL 475 sowie sicher über GR 416; vom Ausgräber als zugehörig zu PS 401 angesprochen, dies ist wahrsch., jedoch unterschiedliches Niveau, damit fiel die Schicht nach O hin ab

Keramikfunde (2120 g): 72 % WA 2, 23 % WA 3, 2 % WA 4, 3 % WA 6

Taf. 62/9: Rdm 15 cm, WA 4.2 (verm. jüngere verwandte Keramik), ähnlich WA 7.1 (bläulich dunkelgrau 5PB 4/1 / bläulich dunkelgrau / dunkelgrau 2.5Y 4/1), Wandung uneben

Taf. 62/10: Rdm 20 cm, WA 3.3, Schlicker (graubraun 2.5Y 5/2 / blassgelb 2.5Y 8/2 / hellgrau 2.5Y 7/2), R sorgfältig ausgeführt, viell. Deckelfragm.

Taf. 62/11: Rdm 15 cm - 20 cm (kleinteilig), WA 3.3 (graubraun 2.5Y 5/2 / bläulich grau 5PB 5/1 / dunkelgrau 10YR 4/1)

403 Planierschicht: Pr. 41a; UK 111,08 mNN, OK 111,48 mNN

Lehm und Humus, mittelbraun, Sandlinsen, Holzreste, verziegelte Lehm- und Holzkohlestückchen; gehört viell. zu PS 401

404 Planierschicht: Pr. 41a; UK 111,37 mNN, OK 111,44 mNN

sandiger Lehm, braun, Schlieren, gelblich, wenige Holzkohlestippen; über PS 401, unter PS 406

405 Planierschicht: Pr. 41a; UK 111,47 mNN, OK 111,61 mNN

oberer Bereich Lehm, dunkelgrau, Sandflecke, gelblich, nur Kiesel als Einschlüsse; unterer Bereich Lehm, beige, keine Einschlüsse; über PS 401, unter PS 406, geschnitten von GR 424, unterer Bereich viell. Laufhorizont

406 Planierschicht: Pr. 41a; UK 111,41 mNN, OK 111,63 mNN

Lehm, hellbraun, dunkelbraune Flecken, ohne Einschlüsse; über PS 404 und PS 405, unter PS 407

407 Planierschicht: Pr. 41a, Pr. 41b; UK 111,41 mNN, OK 111,87 mNN

oberer Bereich stark humoser Lehm; unterer Bereich Kies; über PS 403 und PS 406, unter PS 408; verm. Laufhorizont

408 Planierschicht: Pr. 41a; UK 111,48 mNN, OK 111,71 mNN

Holzkohlestückchen, schwärzlich, z. T. braun, Sandlinsen, Ziegelstückchen; über PS 407; als Brandschicht angesprochen

Keramikfunde (1240 g): 79 % WA 6, 21 % WA 7

Taf. 62/12: Rdm 12 cm, WA 7.2

Taf. 62/13: Bdm ca. 9 cm (nicht konzentrisch), WA 6.1

409 Planierschicht: Pr. 41b, Pr. 41c; UK 111,46 mNN, OK 111,92 mNN

sandiger Lehm, grau, heterogen, Ziegelbruch; über PS 401, geschnitten von GR 426 sowie 427, könnte sich in EB 411 sowie 412 fortsetzen

410 Planierschicht: Pr. 41a, Pr. 42; UK 111,16 mNN, OK dok. 111,33 mNN

sandiger, humoser Lehm, dunkelbraun, Holzkohlestippen, Ziegelstückchen, organische Reste; zieht als VF in GR 429

411 Erdbefund: Pr. 41b; UK 110,84 mNN, OK 111,72 mNN

humoser Lehm, dunkelbraun, Holz- und Holzkohlestückchen; nach dem Pr. scheint der EB dieselbe N-Kante wie GR 425 zu haben und wäre damit eine VF dieser; UK und OK scheinen zu denen von PS 401 zu passen, könnte diese damit fortsetzen

412 Erdbefund: Pr. 41b; UK 111,19 mNN, OK dok. 111,91 mNN

Lehm, grau bis dunkelbraun, heterogen, verziegelte Lehm-, Ziegel- und Holzkohlestückchen; nach dem Pr. scheint der EB dieselbe N-Kante wie GR 425 zu haben und wäre damit eine VF dieser; UK scheint zu der von PS 407 zu passen, könnte diese damit fortsetzen

413 Erdbefund: Pr. 41b; UK 111,72 mNN, OK dok. 111,93 mNN

sandiger Lehm, ocker bis hellbraun, Lehmlinsen, wenige Holzkohlestippen; Rest einer PS oder obere VF von GR 425

414 Erdbefund: OK ca. 111,5 mNN

unklare Form, L 1,2 m, B 0,6 m (O) - 0,7 m (W), T 0,35 m; leicht sandiger Lehm, dunkelgrau, Lehmlinsen, organische Reste, Holzkohlestippen; über PS 401, ähnliches Material, deshalb schwer von diesem Bef. zu trennen, viell. GR

Keramikfunde (350 g): 82 % WA 6, 18 % WA 7

Taf. 62/14: Rdm 12 cm, WA 6.3, oxid. gebrannte Variante (blassgelb 2.5Y 8/2 / blassgelb / blassgelb)

415 Erdbefund: Pr. 43; UK 110,85 mNN, OK dok. 111,21 mNN

über GR 438

416 Grube: Fl. 4a, Pr. 45; UK 111,01 mNN, OK 111,35 mNN

unregelmäßig rundlich, L (N-S) 0,86 m, B 0,61 m, T 0,31 m, steile Wände, weicher Übergang zum flachen Boden

VF humoser Sand, mittelbraun, Lehmschlieren, dunkelgrau, Holzkohlestippen; unter PS 402, geschnitten von PL 466

417 Grube: Pr. 41a; UK 110,56 mNN, OK ca. 111,0 mNN

steile O-Wand, weicher Übergang zum flachen Boden; mit Material der PS 401 verfüllt; stark gestört

418 Grube: Fl. 4a; OK dok. 111,03 mNN (PS 401 mit der GR in Bezug stand auf Fl. schon abgetragen)

urspr. wohl rund, Dm ca. 2 m, T erh. 0,15 m, flache Wände, fließender Übergang zum leicht konkaven Boden; VF sandiger, humoser Lehm, braun, Lehmlinsen, Holzkohlestippen, verziegelte Lehm- und Ziegelstückchen; nur südwestl. Bereich erhalten, Verhältnis zu PS 401 unklar

Keramikfunde (30 g): WA 2 (1 RS)

Taf. 62/15: Rdm 26 cm, WA 2.3 (graubraun 2.5Y 5/2 bis bläulich grau 5PB 5/1 / graubraun bis bläulich grau / bläulich dunkelgrau 5PB 4/1), V flach, obere Linie tief

419 Grube: Fl. 4a; OK dok. 110,97 mNN

soweit erkennbar rechteckig, L mind. (NNW-SSO) 4,1 m, B mind. 2 m, H ca. 20 cm, von N nach S leicht abfallend, fließender Übergang zum flachen Boden, S-, W- und O-Wand durch Abstiche gestört, VH an Bef.-Grenze zu GR 440; VF Humus und vergangene Fäkalien, schwärzlich, Holzstückchen und Ästchen; Verhältnis zu GR 420 unklar, liegt wahrsch. über GR 432; verm. Grubenhaus

Keramikfunde (1190 g): 44 % WA 2, 31 % WA 3, 25 % WA 4

Taf. 62/16: Rdm 23 cm, WA 4.1 (blassgelb 2.5Y 8/3, z. T. rötlich / bläulich grau 5PB 5/1), V mäßig tief, schmale Zinken
Taf. 62/17: Rdm 20 cm, WA 3.2 (graubraun 2.5Y 5/2 bis bläulich dunkelgrau 5PB 4/1 / dunkelgrau 2.5Y 4/1), Tonklumpen am R
Taf. 62/18: Rdm 22 cm, WA 2.3 (graubraun 2.5Y 5/2 bis bläulich grau 5PB 6/1 / blassgelb 2.5Y 8/2, z. T. bläulich grau), V flach

420 Grube: Fl. 4a; OK dok. 110,86 mNN
unregelmäßig rechteckig, L 4,10 m, B 3,62 m, Ausrichtung N-S, nicht vollständig ausgehoben; VF Lehm, braun, heterogen, Sandlinsen, Holzstücke, Holzkohlestippen, verziegelte Lehmstückchen; wahrsch. Rest eines Grubenhauses
Keramikfunde (80 g): WA 2 (unverzierte WS)

421 Grube: Fl. 4a; OK dok. 110,85 mNN
rundlich (nur im S auf einer L von 1,62 m erhalten), Wände und Boden nicht beobachtet; VF Lehm, grünlich braun, gefleckt, viele Holzkohlestippen, wenige verziegelte Lehmstückchen; stark gestört durch BG und FM, schneidet GR 420; VF wird als sehr ähnlich wie die von GR 420 bezeichnet, viell. nur VF von GR 420
Keramikfunde (75g): WA 2
Taf. 62/19: Rdm 19 cm, WA 2.3 (bläulich grau 5PB 5/1 / unter dünner hellgrauer 2.5Y 7/2 Schicht blassgelb 2.5Y 8/2), V mäßig tief

422 Grube: Fl. 4a; OK dok. 110,84 mNN
verm. rechteckig, L 2,60 m, B 2,20 m, T nicht beobachtet; VF stark toniger Lehm, hellgrau, Humusbänder, Ästchen, verkohlte Bretter- und Bohlenreste, Ziegelstückchen; Verhältnis zu GR 420 unklar, vom Ausgräber wurde vermutet, dass es sich um untere VF der GR 420 handelt
Keramikfunde (520 g): 8 % WA 1, 72 % WA 2, 30 % WA 3; ca. 10 cm lange Stücke von weich gebrannter, grob gemageter Keramik, mit mind. einer glatten Seite, wegen schlechtem Erhaltungszustand nicht aufbewahrt, vom Ausgräber als Webgewichte angesprochen
Taf. 62/20: Rdm 29 cm, WA 1.3, porös (graubraun 2.5Y 5/2 / graubraun / dunkelgrau 10YR 4/1), V tief, R korrodiert

423 Grube: Fl. 4a; OK dok. 110,84 mNN
rechteckig, L (W-O) ca. 2,1 m, B ca. 1,3 m, T ca. 1,0 m, Wände fast senkrecht, deutlicher Übergang zum flachen Boden, leichtes Gefälle von N nach S; VF stark humoser Lehm, organische Reste (Ästchen, Stroh, Mist); schneidet GR 430
Keramikfunde (460 g): 14 % WA 2, 8 % WA 3, 6 % WA 5, 64 % WA 6, 8 % WA 7; 3 größere Schlackestücke
Taf. 39/7.2: WS, WA 2.3, außen Schlicker, rissige Ofl. (blassgelb 2.5Y 8/3 / graubraun 2.5Y 5/2 / dunkelgraubraun 10YR 4/2), V tief

424 Grube: Pr. 41a, Pr.41b; UK 111,42 mNN, OK 111,67 mNN
Aufsicht viereckig, L (N-S) 0,47 m, B mind. 0,22 m, in Fl. nicht dokumentiert, senkrechte Wände
VF Lehm, dunkel- und hellgrau, Schlieren, grünlich, Steinchen; schneidet PS 406, PS 401, PS 405

425 Grube: Pr. 41b; UK 110,79 mNN (nach Pr.), UK min. 110,25 mNN (nach Fl.), OK 111,30 mNN bzw. 111,91 mNN
unregelmäßig oval, Ausrichtung W-O, L ca. 7,8 m, B mind. 3,36 m, zunächst senkrechte, dann unregelmäßig steile Wände, nach Pr. scheinbar 1 m hohe, senkrechte nördl. Wand, nach Bef.-Beschreibung kantiger Übergang zum unebenen Boden
VF leicht sandiger, stark lehmiger Humus, dunkelbraun, am Rand mittelbraun, Lehmlinsen, Ziegel-, Holz- und Holzkohlestückchen im S und SO stark gestört, schneidet PS 401, Verhältnis zu EB 411 und anderen Bef. unsicher
Keramikfunde (3420 g; Zuweisung der Funde unsicher): 5 % WA 2, 8 % WA 5, 87 % WA 6
Taf. 62/21: Rdm 13 cm, WA 6.2 (glänzende Ofl.)
Taf. 62/22: Rdm 13 cm, WA 6.3
Taf. 62/23: Rdm 15 cm, WA 6.3, Übergang zu WA 6.5 (glänzende Ofl.)
Taf. 40/11.3: WS, WA 2.2 (blassgelb 2.5Y 8/2 / blassgelb), V tief

426 Grube: Fl. 4a, Pr. 41c; UK 109,76 mNN, OK dok. 111,82 mNN
nach Bef.-Beschreibung längsrechteckig, mit gerundeten Ecken im N, L 97 cm, B 36 cm, nach Fl. soweit dokumentiert annähernd rechteckig in der Aufsicht, L (W-O) 1,5 m, B mind. 1,2 m, sehr steile Wände, deutlicher Übergang zum flachen Boden; untere VF a sandiger Lehm, schwärzlich braun, keine Einschlüsse, hebt sich deutlich von VF b ab; obere VF b meist sandiger Lehm, braun bis grau, Holzkohlestippen scheint z. T. geleert (urspr. VF a) und wieder verfüllt worden zu sein, darauf weist das hochziehende Material am östl. GR-Rand hin (VF a), viell. urspr. verschalt und diente als BR oder eher als LA; schneidet PS 401, PS 413
Keramikfunde aus VF a (590 g): 81 % WA 6, 19 % WA 7
Taf. 62/24: Rdm 15 cm - 16 cm (komplett), WA 6.3
Taf. 62/25: Rdm 24 cm, WA 7.2, rotbrauner Belag, verm. durch Kontakt mit Eisen

427 Grube: Fl. 4a, Pr. 41c; UK 110,30 mNN, OK 111,62 mNN
in der Aufsicht soweit beobachtet rundlich (Dm ca. 3,5 m), steile Wände, scharfer Übergang zum annähernd flachen Boden; untere VF a sandiger Lehm, mittelgrau, heterogen, Ziegel- und Holzkohlestückchen; obere VF b Lehm, dunkelbraun bis grau, verziegelte Lehm- und Holzkohlestückchen; schneidet PS 401 und PS 409
Keramikfunde (2290 g; obere VF viell. durch Einbau eines FM beeinflusst): 64 % WA 6, 36 % WA 7
Taf. 62/26: Rdm 35 cm, WA 7.2 (außen z. T. glänzende Ofl.), innen ausgeprägte Drehriefen
Taf. 62/27: Rdm 21 cm, WA 7.3
Taf. 62/28: Rdm 10 cm, ähnlich WA 6.2 (unter dünner hellgrauer 10YR 7/2 Schicht blassgelb 2.5Y 8/3, z. T. rötlich / hellgrau), verm. Becherkachelfragm., WA verm. durch Form bestimmt

428 Grube: Fl. 4a; kein Nivellement
länglich, verm. rechteckig (nur SO-Ecke erh.), Wände im oberen Bereich mäßig steil, nach einer Stufe sehr steil, scharfer Übergang zum flachen Boden; VF sandiger, humoser Lehm, hellbraun, Lagen aus Lehm, Ziegelstückchen und Holzkohlestippen
schneidet PS 401, im N durch BG und im O durch FM gestört; wahrsch. Rest eines Erdkellers
Keramikfunde (240 g): 80 % WA 6, 20 % WA 7

429 Grube: Fl. 4a, Pr. 42; UK 110,44 mNN, OK 111,34 mNN
urspr. verm. oval (Ausrichtung W-O) oder rund; untere VF a lehmiger Sand, mittelgrau, Sandlinsen, Holzkohlestippen; verm. zieht PS 410 als mittlere VF b in die GR; obere VF c sandiger Lehm, graubraun, organische Reste, Ziegelstückchen und Holzkohlestippen
schneidet PS 401
Keramikfunde (1370 g): 16 % WA 3, 45 % WA 6, 39 % WA 7
Taf. 63/1: Rdm 24 cm, WA 7.4
Taf. 63/2: Rdm 17 cm, WA 7.2, grünliche Reste durch Bodenlagerung
Taf. 63/3: Rdm 35 cm, WA 3.1 (graubraun 2.5Y 5/2 bis bläulich grau 5PB 5/1 / hellgrau 10YR 7/2), V mäßig tief
Taf. 63/4: Rdm 14 cm, WA 7.4
Taf. 63/5: Rdm 17 cm, WA 7.4
Taf. 63/6: Rdm ca. 15 cm, WA 7.2, außen schwarzer Belag

430 Grube: Fl. 4a, Pr. 41a; UK 109,18 mNN, OK 110,48 mNN (viell. OK 110,56 mNN)

rechteckig mit gerundeten Ecken, L (W-O) ca. 3,4 m, B ca. 2,8 m, steile Wände, weicher Übergang zum unebenen, leicht konkaven Boden, westl. Rand nicht deutlich sichtbar; untere VF a sandiger Lehm, hellbraun, Lehm- und Sandlinsen, Holzkohlestückchen obere VF b humoser Lehm, dunkelbraun, Sandbänder, Lehmlinsen, Ästchen, Holzkohlestippen, verziegelte Lehmstückchen

Keramikfunde (880 g): 7 % WA 3, 4 % WA 4, 70 % WA 6, 19 % WA 7

Taf. 63/7: Henkelfragm. mit Schlitzten, ähnlich WA 7.4 (blassgelb 2.5Y 8/2 / blassgelb / hellgrau 2.5Y 7/2), innen Fingermulden, fast senkrecht zu den Schlitzten

Taf. 63/8: Rdm 13 cm, WA 7.2 (schwarz 2.5/N / graubraun 2.5Y 5/2 / graubraun 2.5Y 5/2)

Taf. 63/9: Rdm ca. 25 cm, WA 4.1, reduz. gebrannte Variante (graubraun / schwarz 2.5/N / bläulich dunkelgrau 5PB 4/1)

Taf. 63/10: Rdm ca. 40 cm (verm. stark verzogen), WA 4.1, außen Schlicker (blassgelb 2.5Y 8/3.5, z. T. rötlich, z. T. bläulich grau 5PB 5/1 / blassgelb 2.5Y 8/2 bis grau)

Taf. 63/11: Rdm ca. 40 cm (verm. stark verzogen), WA 3.2, außen Schlicker (blassgelb 2.5Y 8/3 / hellgrau 10YR 7/2), V flach, obere und senkrechte Lintien mäßig tief, grünliche Reste durch Bodenlagerung

431 Grube: Fl. 4a; OK min. 110,73 mNN

unregelmäßig rechteckig, L (NNW-SSO) 1,32 m, B mind. 0,56 m, T 0,18 m, Wände leicht nach außen gewölbt, deutlicher, allerdings abgerundeter Übergang zum flachen Boden; VF toniger, schluffiger Humus, dunkelbraun mit hellgrauen Schlieren, Pflanzenreste und Holzkohlestückchen; östl. Bereich nicht erfasst (Grabungsgrenze), schneidet nur GW, geschnitten von GR 3278

Keramikfunde (670 g): 12 % WA 2, 77 % WA 6, 11 % WA 7; Hüttenlehmbrocken

Taf. 63/12: Rdm 15 cm, WA 6.2

Taf. 63/13: Rdm 12 cm, WA 6.4

Taf. 63/14: Rdm ca. 25 cm, WA 2.3 (graubraun 2.5Y 5/2 bis bläulich grau 5PB 5/1 / bläulich grau), V tief, Durchbohrung

432 Grube: Fl. 4a; OK min. 110,74 mNN

unregelmäßig rundlich, Dm (N-S) 1,19 m, Dm (W-O) 1,22 m; VF sandiger, lehmiger Humus, dunkelbraun, Lehmlinsen, Ästchen und Holzkohlestippen; schneidet GR 431, liegt wahrsch. unter GR 419

433 Grube: Fl. 4b; Höhe nicht bestimmt

annähernd rechteckig (ca. 2,0 m × ca. 1,5 m); VF sandiger Kies, gelblich bis hellbraun, schwärzliche Bereiche mit vielen Holzkohlestückchen

Keramikfunde (6110 g): technische, dickwandige Keramik, die von den anderen WA sich unterscheidet; Tiegel mit Nutzungsspuren; Schlackestücke (nicht aufbewahrt)

Taf. 63/15: Rdm 10 cm, reduz. gebrannt (grau 2.5 5/1 / grau / hellgrau 10YR 7/2), fein gemagert, außen Riefen, wahrsch. Tiegelfragm.

Taf. 63/16: Bdm ca. 14 cm, reduz. gebrannt (grau 2.5Y 5/1 / grau), fein gemagert, außen glasig grüne, verschlackte Ummantelung, innen am Boden dunkelgraue, glasige Schlacke, wahrsch. Tiegelfragm.

434 Grube (verschalt): Pr. 41b; UK im W unter 111,56 mNN (nach Pr. 111,69 mNN), UK im O unter 111,60 mNN, OK 111,92 mNN

nach Bef.-Beschreibung längsrechteckig, L (W-O) ca. 3,8 m, B max. 0,86 m; Verschalung a 2 horizontal verlaufende Holzreste an nördl. und südl. Bef.-Grenze, im Pr. zeigt sich senkrechte und schräge Wandung; VF b Gemisch aus Holzkohlestückchen, verbackenem Sand und verziegeltem Lehm, überwiegend schwärzlich; stratigrafisch freigelegt, N-Kante über ein größeres Stück hin erfasst, über PS 407, streicht an PS 409; verm. Wasserrinne, VF als Brandschicht angesprochen, bildet wahrsch. den Zerstörungshorizont eines Überbaues

Keramikfunde (48 g): WA 6, WA 7

435 Grube: Pr. 45; UK 111,09 mNN, OK 111,53 mNN

nicht in Fl. beobachtet, nach Pr. schräge Wände, scharfer Übergang zum flachen Boden; Material ähnlich PS 402

Verhältnis zu PS 402 unklar, viell. nur Vertiefung der PS 402 in GW

436 Grube: Fl. 4a; OK ca. 111,2 mNN

unregelmäßig oval, L 2,31 m, B 1,76 m, unregelmäßig steile Wände, weicher Übergang zum konkaven Boden

VF sandiger Lehm, dunkelbraun, Lehmlinsen, organische Reste, Holzstückchen und Holzkohlestippen; geschnitten von GR 430

Keramikfunde (205 g): WA 6; Feuersteinstücke

437 Grube: Fl. 4a; kein Nivellement (OK verm. unter 111,10 mNN)

rechteckig, L mind. (N-S) 2,0 m, L max. 2,5 m, B 1,44 m, T erh. 0,20 m, senkrechte Wände, im N und O fließender, im W scharfer Übergang zum fast regelmäßigen flachen Boden; VF stark lehmiger Humus, dunkelbraun, Sandlinsen, Holzstückchen und Holzkohlestippen schneidet GW, S-Grenze verdeckt durch Pr.-Steg, erscheint nicht in Pr. 41a

Keramikfunde (1250 g): 13 % WA 2, 10 % WA 3, 7 % WA 5, 60 % WA 6, 10 % WA 7; Backsteinstücke, Schlackenstücke

Taf. 63/17: H 17 cm, Dm 14 cm, Gdm 18,5 cm, Bdm 10 cm, WA 6.1 (schwarz 2.5/N), V flach, Wandung innen uneben, außen großflächig urspr. Oberfläche abgeplatzt

Taf. 63/18: H 19,5 cm, Dm 14 cm, Gdm 23 cm, Bdm 15 cm, WA 6.4, Wandung innen uneben, innen brauner 7.5Y 4/3 Belag

Taf. 63/19: Rdm 20 cm, ähnlich WA 4.3, größere Variante (blassgelb 2.5Y 8/2 bis bläulich grau 5PB 6/1 / hellgrau 10YR 7/2), V flach

Taf. 63/20: Rdm 30 cm, WA 2.4 (blassgelb 2.5Y 8/2, z. T. bläulich grau 5PB 5/1 / blassgelb, z. T. bläulich grau), V tief

Taf. 63/21: Rdm ca. 20 cm, WA 5.2 (blassgelb 2.5Y 8/2 / blassgelb / dunkelgrau 2.5Y 4/1)

Taf. 63/22: Rdm ca. 25 cm, WA 3.3 (bläulich hellgrau 5PB 7/1 / blassgelb 2.5Y 8/2 / hellgrau 2.5Y 7/2)

Taf. 63/23: Rdm 17 cm, WA 3.3 (grau 2.5Y 5/1 / blassgelb 2.5Y 8/2), V mäßig tief

Taf. 63/24: Rdm 15 cm, WA 3.3 (bläulich grau 5PB 5/1 / dunkelgrau 2.5Y 4/1), V mäßig tief

Taf. 63/25: Rdm 19 cm, WA 2.3 (graubraun 2.5Y 5/2 / blassgelb 2.5Y 8/2), V mäßig tief

Taf. 63/26: Rdm 13 cm, WA 7.1

438 Grube: Pr. 43; UK 109,80 mNN, OK min. 111,17 mNN

wahrsch. rechteckig, L (NNW-SSO) 2,50 m, B mind. 1,4 m, östl. Bereich nicht erfasst (Grabungsgrenze), steile Wände, deutlicher Übergang zum leicht konkaven, fast ebenen Boden

Keramikfunde (110 g): 89 % WA 6, 11 % WA 7

439 Grube: Pr. 44 (Skizze in Bef.-Beschreibung); UK 109,90 mNN, OK 110,52 mNN

Form in der Aufsicht nicht dokumentiert, L (W-O) ca. 1,8 m, B 1,3 m, fast senkrechte Wände, deutlicher Übergang zum leicht konkaven Boden; VF sandiger, humoser Lehm mit Stallmist, schwärzlich, Holz- und Holzkohlestückchen; geschnitten von GR 440, unter GR 441 wahrsch. Abfallgrube eines Schusters

Keramikfunde (550 g): 16 % WA 2, 14 % WA 3, 20 % WA 5, 50 % WA 6; viele Lederreste; 1 Messingring

Taf. 64/1: Rdm 27 cm, WA 2.2 (blassgelb 2.5Y 8/2 / blassgelb), V mäßig tief, außen stark korrodiert

Taf. 64/2: Rdm 13 cm, WA 5.1, reduz. gebrannte Variante (schwarz 2.5/N / schwarz / schwarz), außen und am R schwarzer, innen braunockerfarbener Belag

440 Grube: Pr. 44 (Skizze in Bef.-Beschreibung)

fast rechteckig, gerundete Ecken, steile, regelmäßige Wände, scharfer Übergang zum flachen Boden, L (W-O) 2,21 m, B 0,98 m
untere VF a Lehm, mittelgrau, Sandflecken, Ziegelstückchen, Holzkohlestippen; obere VF b Lehm, dunkelgrau, humose Flecken, Holzreste, Holzkohlestippen; schneidet GR 441 und GR 439, gestört von FM

Keramikfunde aus VF a (92 g): 77 % WA 3, 13 % WA 5, 10 % WA 6; Schlackestückchen

Taf. 64 /3: Rdm 15 cm, WA 3.3, ähnlich WA 7.2, jedoch deutlicher Glimmeranteil (graubraun 2.5Y 5/2 bis schwarz 2.5/N / graubraun / graubraun)

Keramikfunde aus VF b (190 g): 13 % WA 5, 85 % WA 6, 2 % WA 7

Taf. 64 /4: Rdm 13 cm, WA 7.2, R unregelmäßig

Taf. 64 /5: Bdm 7 cm, ähnlich WA 4.3, außen und innen Schlicker (blassgelb 2.5Y 8/2, z. T. bläulich grau 5PB 5/1 / blassgelb, z. T. bläulich grau), gleichmäßig gearbeitet, durch Bodenlagerung bräunlich verfärbt

441 Grube: Pr. 44 (Skizze in Bef.-Beschreibung)

annähernd oval, unregelmäßige Seiten, scharfer Übergang zum flachen Boden, L (W-O) 1,73 m, B 0,68 m

VF Lehm, grau bis braun, Sandlinsen, Holzreste, Holzkohlestippen; schneidet GR 439, gestört von FM

Keramikfunde (670 g): 14 % WA 3, 19 % WA 5, 69 % WA 6

Taf. 64 /6: Rdm 16 cm, WA 3.1 (graubraun 2.5Y 5/2 bis bläulich grau 5PB 5/1 / graubraun und bläulich grau / bläulich grau), V flach, obere Linie tief, schmale Zinken

Taf. 64 /7: Rdm 17 cm, WA 5.2, mit zerstoßenem Ziegelstein gemagert (blassgelb 2.5Y 8/3 / blassgelb / blassgelb 2.5Y 8/2)

Taf. 64 /8: Rdm 17 cm, WA 5.2, mit zerstoßenem Ziegelstein gemagert (blassgelb 2.5Y 8/3.5 / blassgelb / blassgelb 2.5Y 8/2, V mäßig tief

Taf. 64 /9: Rdm 16 cm, WA 6.2, innen waagrechte Verstrichspuren

Taf. 64 /10: Rdm 15 cm, WA 5.1, reduz. gebrannte Variante, ähnlich WA 6 (grau 10YR 5/1, z. T. bräunlich / grau / hellgrau 2.5Y 7/1.5), V tief

Taf. 64 /11: Rdm 13 cm, WA 6.1

Taf. 64 /12: Rdm 16 cm, WA 3.3, Übergang zu WA 6.2 (graubraun 2.5Y 5/2 bis schwarz 2.5/N / graubraun / sehr blassbraun 10YR 7/3)

Taf. 64 /13: Rdm 9 cm, WA 6.1

Taf. 64 /14: Rdm 9 cm, WA 6.2

442 Grube (mit Pfostenloch): Fl. 4a; OK dok. 111,35 mNN

GR a unregelmäßig, L (N-S) 0,59 m, B ca. 0,5 m, T 0,28 m, Wände im N, S und W steil, im O schräg abfallend, im N, S und W deutlicher, im O fließender Übergang zum leicht konkaven Boden; PL b annähernd rechteckig (L (N-S) 25 cm, B 15 cm), T 33 cm, senkrechte Wände, scharfer Übergang zum flachen Boden; VF der GR sandiger, humoser Lehm, dunkelbraun bis schwärzlich grau, Ziegel- und Holzkohlestippen; VF des PL humoser Sand, mittelbraun, Ziegel- und Holzkohlestippen

443 Grube: Fl.-Skizze in Bef.-Beschreibung

rundlich, L 1,3 m, B 0,8 m, T 0,1 m; VF humoser, sandiger Lehm, dunkelbraun, Ästchen, Holzstückchen und Holzkohlestippen
nur SW-Bereich erfasst, schneidet GR 428

Keramikfunde (42 g): 12 % WA 5, 74 % WA 6, 14 % WA 7

Taf. 64 /15: Rdm 13 cm, WA 6.3 (glänzende Ofl., bläulich hellgrau 5PB 7/1)

Taf. 64 /16: Rdm 17 cm, WA 7.4 (glänzende Ofl.), R wahrsch. ungeschlagen

Taf. 40/11.4: WS, WA 5.1 (blassgelb 2.5Y 8/2 / graubraun 2.5Y 5/2 / 10YR 7/1), V mäßig tief

Taf. 40/12.1: WS, WA 6.2 (blassgelb 2.5Y 8/2 bis graubraun 2.5Y 5/2 / grau 2.5Y 5/1 / hellgrau 2.5Y 7/2), V oben mäßig tief, V unten tief

444 Grube: Fl. 4a; OK 110,64 mNN

rechteckig mit gerundeten Ecken, L mind. 2,60 m, B 1,90 m, T 0,94 m, leicht schräg abfallende Wände, deutlicher Übergang zum Boden
VF Lehm, dunkelbraun bis schwarz, wenige Sandlinsen, wenig verziegelter Lehm, Holzkohlestippen

Keramikfunde (85 g): 48 % WA 2, 36 % WA 3, 3 % WA 4, 3 % WA 6; 1 Wetzstein

Taf. 64 /17: Rdm 23 cm, WA 3.3 (graubraun 2.5Y 5/2 und bläulich grau 5PB 6/1 / hellgrau 10YR 7/1)

445 Grube:

urspr. verm. rund, L 2,00 m, B erh. 0,25 m, T 0,08 m; VF sandiger Lehm, dunkelbraun bis schwarz, grünliche Einschlüsse,
Holzkohlestückchen; Verhältnis zu anderen Bef. unklar

Keramikfunde (34 g): 63 % WA 6, 25 % WA 7, 12 % WA 9; wenig Lederreste

Taf. 64 /18: Henkel mit Wandungsfragm., WA 9 (Glaser maigrün RAL 6017 mit farngrünen RAL 6025 Flecken / rötlich gelb 5YR 7/8 / weiß 5Y 8/1), bricht schief, verm. Feldflaschenfragm.

446 Grube: UK 109,18 mNN, OK 110,47 mNN

annähernd rechteckig mit gerundeten Ecken, L 1,98 m, B 0,42 m, senkrechte Wände, weicher Übergang zum Boden

VF lehmige organische und fäkalische Reste, dunkelbraun, Streu- und Strohreste, wenige Dauben, viele andere bearb. Holzreste

Keramikfunde (830 g): 4 % WA 2, 82 % WA 6, 10 % WA 7, 4 % WA 8

Taf. 64 /19: Rdm 30 cm, WA 2.1, mit auffallend viel Goldglimmer gemagert, (graubraun 2.5Y 5/2 bis bläulich grau 5PB 5/1 / graubraun 2.5Y 5/2 bis bläulich grau), V flach

Taf. 64 /20: Rdm 21 cm, WA 6.4, Übergang zu 6.5 (glänzende Ofl.)

Taf. 64 /21: Rdm 13 cm, WA 6.1

Taf. 64 /22: Rdm 13 cm, WA 6.1

Taf. 64 /23: Rdm 33 cm, ähnlich WA 2.3, Übergang zu WA 4.3 (blassgelb 2.5Y 8/3.5, z. T. rötlich / blassgelb 2.5Y 8/2, z. T. rötlich / blassgelb, z. T. rötlich)

Taf. 64 /24: Rdm 11 cm, WA 6.3 (glänzende Ofl.)

Taf. 64 /25: Rdm ca. 15 cm, WA 6.1, Wandung innen unregelmäßig

447 Grube:

rechteckig mit deutlichen Ecken, L ca. 1,5 m, B ca. 1,5 m, T unklar

VF humose, lehmige Mistreste, schwarz, Pflanzenreste, Dauben, Holz-, wenige Holzkohlestückchen

Keramikfunde (180 g): WA 6; Schlacke

Taf. 64 /26: Rdm 9 cm, WA 6.1

448 Grube: Fl. 4a; UK 108,48 mNN (soweit ergraben), OK dok. 111,56 mNN

oval, L mind. (W-O) 3,9 m, B 2,5 m, steile Wand sowie deutlicher Übergang zum flachen Boden (soweit ergraben)

VF sandiger Lehm mit organischem Material, grau bis braun, Holzkohlestippen; unterste VF (unter 110,37 mNN) lehmiger Humus, braun - schwärzlich, Holzkohlestippen; nur z. T. ergraben, gestört durch FM; wahrsch. Abfallgrube

*Keramikfunde (230 g): 78 % WA 6, 22 % WA 7
Taf. 64 /27: Rdm 13 cm, WA 7.1*

449 Grube: Fl. 4a; UK 110,05 mNN, OK min. 111,22 mNN
länglich-rechteckig, in NNW-SSO-Ausrichtung, nach Fl. L (NNW-SSO) ca. 5,9 m, B mind. 4,4 m; geschnitten von GR 448
*Keramikfunde (230 g): 27 % WA 2, 13 % WA 3, 33 % WA 6, 27 % WA 7
Taf. 64 /28: Rdm 10 cm, WA 7.4, geschichtet im Bruch*

450 Grube: Fl. 4a; UK nicht erreicht (min. 107,15 mNN), OK 109,53 mNN
unregelmäßig, mit geraden Seiten, L (NW-SO) 3,56 m, B 2,99 m, T mind. 1,22 m; untere VF leicht sandiger, humoser Lehm mit
Fäkalienresten, Pflanzenreste, Holz- und Holzkohlestückchen; obere VF sandiges Lehmgemisch, gräulich mittelbraun, Lehmschlieren,
Holzkohle- und verziegelte Lehmstippen; gestört von FM; als Lehmentnahmegrube angesprochen
*Keramikfunde (1560 g): 7 % WA 3, 63 % WA 6, 30 % WA 7
Taf. 64 /29: Rdm 14 cm, WA 7.4 (glänzende Ofl.), geschichtet im Bruch
Taf. 64 /30: Rdm 15 cm, WA 3.3, Übergang zu WA 6.2 (graubraun 2.5Y 5/2, z. T. schwarz 2.5/N / graubraun), verm. Kugeltopf aus anderem
als dem üblichen Material
Taf. 64 /31: Rdm 16 cm, WA 6.1
Taf. 64 /32: Rdm 14 cm, WA 6.1
Taf. 64 /33: Rdm 15 cm, WA 7.2 (glänzende Ofl.)
Taf. 64 /34: Rdm 12 cm, WA 7.3, geschichtet im Bruch
Taf. 64 /35: Rdm 20 cm, WA 7.4
Taf. 64 /36: BS, WA 6.3, geschichtet im Bruch, als Bodenmarke doppeltes Radkreuz*

451 Grube: Fl. 4a; UK 107,72 mNN, OK 109,62 mNN
soweit beobachtet rechteckig, L (NNW-SSO) 4,20 m, B mind. 3,0 m, T 1,94 m, senkrechte Wände, scharfer Übergang zum flachen Boden
VF sandiger Lehm mit organischen Resten, Lehmlinsen, Holz- und Holzkohlestückchen; gestört von FM; als Vorratsgrube angesprochen
*Keramikfunde (3750 g): 44 % WA 6, 56 % WA 7
Taf. 64 /37: Rdm 19 cm, WA 7.3 (glänzende Ofl.), am R außen schwarzer Belag*

452 Grube: Fl. 4a; UK im O 108,33 mNN, UK Mitte 108,52 mNN, OK min. 111,95 mNN
soweit beobachtet urspr. verm. rund, Dm ca. 4,3 m, T 3,5 m, unregelmäßige, steile bis senkrechte Wände, scharfer Übergang zum flachen
Boden, in einem Pr. am O-Rand Mulde (B ca. 70 cm, T ca. 20 cm) mit senkrechten Wänden und flachen Boden
untere VF überwiegend lehmiger Humus, dunkelbraun bis schwärzlich, Holzkohlestückchen; obere VF überwiegend Lehm (z. T. sandig),
meist grau, Holzreste und Holzkohlestippen; schneidet PS 401, stark gestört
wirkt sorgfältig geformt, am Rand typische tiefere Mulde, damit wahrsch. heraus gebrochene Backstein-LA
Funde: VF wurden nicht entnommen, spätmittelalterliche Stücke aus dem Pr.

453 Erdbefund: Fl. 4a; OK dok. 111,09 mNN
humoser Lehm, dunkelbraun, sehr viele Holzstückchen, Holzkohlestückchen; L (W-O) 1,6 m, B 1,0 m, H 0,2 m
über PS 401, geschnitten von GR 436; verm. Holzrollierung / Streu

454 Erdbefund: Fl. 4a; OK 110,93 mNN
humoser Schluff, graubraun, Holzfasern und Holzkohlestückchen; L (NNW-SSO) 0,75 m, B 0,15 m, T 0,04 m; verm. vergangenes Holzstück

455 Erdbefund: Fl. 4a; OK 110,91 mNN
sandiger Lehm, dunkelbraungrau, Holzkohle- und Eisenoxidstückchen; verm. vergangenes Holzstück

456 Pfostenlöcher: Fl. 4a; OK dok. ca. 111,15 mNN
Form und Maße von N nach S: rechteckig (8 cm × 4 cm); rund (Dm 7 cm); rund (Dm 9 cm); leicht oval, L (N-S) 8 cm, B 6 cm; rundlich (Dm
ca. 8 cm); oval, L (N-S) 8 cm, B 5 cm; rundlich (Dm 8 cm - 9 cm); rundlich (Dm 4 cm - 5 cm); unregelmäßig oval, L (N-S) 9 cm - 10 cm, B
8 cm; rundlich (Dm 8 cm - 9 cm); rechteckig, L (N-S) 10 cm - 11 cm, B 3 cm - 4 cm; rundlich (Dm 3 cm - 4 cm); rund (Dm 10 cm)
VF sämtlicher PL sandiger Humus, dunkelbraungrau, helle Flecken, Holzkohlestippen; VF nicht entnommen, nicht geschnitten, ähnliches
Material wie das der PS 402, damit unklar, ob sie unter der PS liegen oder ob sie diese schneiden
deutliche Strukturen nicht erkennbar, scheinen zu NNW-SSO gerichteten Reihen zu gehören, gehören verm. zumindest z. T. zu PL 459

457 Pfostenloch: Fl. 4a; OK dok. ca. 111,15 mNN
oval (L (N-S) 5 cm, B 4 cm); VF sandiger Humus, dunkelbraungrau, helle Flecken, Holzkohlestippen; PL schneidet GR 416

458 Pfostenlöcher: Fl. 4a; OK dok. ca. 111,15 mNN
von W nach O: a oval (10 cm × 4 cm), T 2 cm; b oval (8 cm × 6 cm), T 4 cm; c rechteckig mit gerundeten Ecken (12 cm × 8 cm), T 4 cm; d
rund (Dm 8 cm), T 5 cm, zum Boden hin halbrund
VF von a und d lehmiger, humoser Sand, braun, Holzkohlestückchen; VF von b und c humoser, sandiger Lehm, braun, Holzkohlestückchen

459 Pfostenlöcher: Fl. 4a; OK dok. 111,25 mNN - 111,38 mNN
28 PL, meist rund oder rechteckig mit gerundeten Ecken, im Profil nicht beobachtet; VF sämtlicher PL schluffiger, sandiger Humus,
dunkelbraun bis grau, Holzkohlestippen; ähnliches Material der wie das der PS 402, damit unklar, ob sie unter der PS liegen oder ob sie diese
schneiden; deutliche Strukturen nicht erkennbar, scheinen zumindest z. T. zu NNW-SSO gerichteten Reihen zu gehören

460 Pfostenlöcher: Fl. 4a; OK ca. 111,35 mNN
2 PL, a rechteckig mit gerundeten Ecken (17 cm × 12 cm, T 24 cm), deutlicher Übergang zum flachen Boden; VF lehmiger, sandiger Humus,
mittelbraun, Ziegel- und Holzkohlestückchen; b rundlich (Dm ca. 16 cm - 18 cm)

461 Pfostenlöcher: Fl. 4a; OK 111,26 mNN
2 PL; VF schluffiger Sand, hellbraun bis beige, Holzkohlestippen

462 Pfostenloch: Pr. 42; UK 110,68 mNN, OK ca. 110,8 mNN
nach Pr. scheint es eher nur ein Bestandteil der GR 429 zu sein

463 Pfostenloch: Pr. 41a; UK 111,01 mNN, OK 111,15 mNN
in Fl. nicht dok., Wände fast senkrecht, nach Bef.-Beschreibung rechtwinkliger Übergang zum flachen Boden
VF gleiches Material wie das der PS 401

464 Pfostenloch: Pr. 41a; UK 110,98 mNN, OK 111,16 mNN
in Fl. nicht dok., steile Wände, spitzer Boden; VF gleiches Material wie das der PS 401

- 465 Pfostenloch:** Pr. 41a; UK 110,67 mNN, OK 110,89 mNN
in Fl. nicht dok., steile Wände, spitzer Boden; VF gleiches Material wie das der PS 401
- 466 Pfostenlöcher:** Pr. 41b; UK 111,40 mNN, OK 111,62 mNN
Ansprache als PL unsicher
- 467 Pfostenloch:** Pr. 42; UK 110,88 mNN, OK 111,03 mNN
in Fl. nicht dok., steile Wände, spitzer Boden; VF gleiches Material wie das der PS 401
- 468 Pfostenloch:** Fl. 4a; OK min. ca. 110,7 mNN
dreieckig mit einer gerundeten Seite (11 cm × 11,5 cm × 16 cm); VF Humus, dunkelbraun, locker
soll mit VH 477 und VH 478 auf einer Linie (Ausrichtung NNW-SSO) gelegen haben
- 469 Pfostenloch:** Fl. 4a; OK dok. 111,19 mNN
nicht näher beobachtet, rund (Dm ca. 30 cm)
schneidet unterste Schicht der GR 419, gehört viell. zur hölzernen Aussteifung einer Abdeckung über der GR
- 470 Pfostenlöcher:** Fl. 4a; OK dok. ca. 111,20 mNN
rund oder oval, Größe 3,5 cm - 10 cm, erstrecken sich auf 6,7 m L
alle PL, die nach Abstich 4 erschienen sind
- 471 Pfostenlöcher:** Fl. 4; OK 111,19 mNN - 111,22 mNN
von W nach O: rund (Dm 9 cm), T 7 cm; rund (Dm 5 cm), T 9 cm; rund (Dm 6 cm); oval, 7 cm × 5 cm, T 16,5 cm; rund (Dm 4 cm), T 5 cm;
oval-dreieckig, 8 cm × 6 cm; rund (Dm 5 cm); rund (Dm 8 cm); oval, 10,5 cm × 6 cm; rund (Dm 5 cm); rundlich (Dm ca. 8,5 cm); rund (Dm 3 cm); rechteckig (6 cm × 6 cm); rundlich (Dm ca. 6 cm); halbkreisförmig, 6,5 cm × 6,5 cm; eiförmig 4 cm × 3 cm; dreieckig, 8,5 cm × 8,5 cm × 6 cm; rechteckig 2,5 cm × 2 cm; rund (Dm 3 cm); rund (Dm 6 cm); rund (Dm 4 cm); quadratisch (2,5 cm × 2,5 cm), dreieckig (6 cm × 2 cm); VF der ersten beiden Humus, braun; VF der anderen vergangenes Holz, dunkelbraun
- 472 Pfostenloch:** Fl. 4a; OK ca. 111,2 mNN
dreieckig, 21 cm × 19 cm, damit deutlich größer als die umgebenden PL
VF vergangenes Holz, dunkelbraun
- 473 Pfostenlöcher:** Fl. 4a; OK dok. 111,18 mNN
a westl., b östl.; rund, nicht näher beobachtet; schneiden GR 425
- 474 Pfostenlöcher:** Fl. 4a; OK 111,15 mNN - 111,27 mNN
53 PL, überwiegend rundlich, L 5 cm - 20 cm; identisches VF-Material
- 475 Pfostenloch:** Fl. 4a; OK ca. 111,25 mNN
rechteckig (22 cm × 16 cm); VF humoser Schluff, braun
- 476 Vertikalhölzer:** Fl. 4a; OK 111,45 mNN - 111,57 mNN (soweit Nivellement vorliegt)
Pfosten, dreikantig, L 7 cm, B 5,5 cm, T mind. 8,5 cm, leicht nach N gekippt, außen Brandspuren, unten spitz; Pfosten, dreikantig, L 7 cm, B 6,5 cm, T mind. 21 cm, unten spitz; Brett, vierkantig, L 5,5 cm, B 1,3 cm, T mind. 9 cm; Pfosten, vierkantig, L 3,5 cm, B 1 cm, T mind. 18 cm, nach SSO geneigt, unten spitz; Pfosten, vierkantig, L 6 cm, B 4 cm, T mind. 14 cm, nach SSW geneigt, unten spitz; Balken, vierkantig, L 12 cm, B 10 cm, T mind. 30 cm, unten gesägt; Brett, vierkantig, L (W-O) 10,5 cm, B 1,5 cm, T mind. 18 cm; Brett, vierkantig, L (W-O) 11 cm, B 1,5 cm, T mind. 16 cm;
- 477 Vertikalholz:** Fl. 4a; OK 111, 18 mNN
rundlich, Dm 6,5 cm, L und Bearbeitung unklar (im Boden belassen)
- 478 Vertikalhölzer:** Fl. 4a; OK 111,16 mNN
nicht näher beobachtet, nach der Fl. runde, rechteckige sowie dreieckige Hölzer von einer B von 3 cm - 10 cm; annähernd auf einer in einer Linie in W-O-Richtung, zwischen den Koordinatenlinien N 709,9 und N 710,1; unklar, ob und welche PS von ihnen geschnitten werden
- 479 Vertikalholz:** Fl. 4a; OK min. 111,03 mNN
nach Bef.-Beschreibung rund, B ca. 5 cm
- 480 Vertikalholz:** Fl. 4a; kein Nivellement
unregelmäßig viereckig, Kanten 3 cm - 5cm
- 481 Vertikalhölzer:** Fl. 4a; kein Nivellement
Pfostenreihe; vermutl. Reste eines FW-Zaunes
- 482 Vertikalholz:** Pr. 41a; UK 110,89 mNN, OK 111,62 mNN
unklar, ob senkrecht Holzstück oder Pfosten; schneidet PS 401, PS 406 und PS 407
- 483 Pfostenloch:** Fl. 4, OK ca. 111,25 mNN
rechteckig, L 5 cm, B 4 cm, T ca. 5 cm, steile Wände, spitzer Boden
- 484 Pfostenloch:** Fl. 4, OK ca. 111,2 mNN
viereckig, L 6,5 cm, B 6 cm, T unklar; VF Humus, dunkelbraun, locker
- 485 Holzfaß:** Fl. 4a, OK 111,25 mNN
fast ausschließlich als 0,24 m tiefer Abdruck erhalten; VF sandiger Lehm, graubraun, Holzkohlestückchen
Keramikfunde (100 g): 22 % WA 3, 67 % WA 6, 11 % WA 7
Taf. 64/38: Rdm 12 cm, WA 6.1
- 486 Steine:** Fl. 4a, OK 111,45 mNN
westl. der VH 476
- (487) Funde aus Schnitt 1, Abstich 6:**
Keramikfunde (110 g)
Taf. 64/39: Rdm 23 cm, WA 5.2, ähnlich WA 6.3, jedoch deutlicher Glimmeranteil (blaugelb 2.5Y 8/2 / blaugelb / hellgrau 2.5Y 7/1.5)
- (488) Funde aus Schnitt 3, Fl. A, Abstich 4**
Keramikfunde (170 g)
Taf. 64/40: Rdm 20 cm, WA 3.2 (graubraun 2.5Y 5/2 / graubraun / dunkelgrau 2.5Y 4/1), V mäßig tief

(489) Funde aus Schnitt 3, Abstich 3, Pr. 2

Keramikfunde (470 g)

Taf. 39/8.2: WS, WA 3.3, außen Schlicker (blassgelb 2.5Y 8/3, z. T. rötlich, und bläulich grau 5PB 5/1 / grau 2.5Y 5/1 / dunkelgrau 2.5Y 4/1), V obere Striche von unten links nach oben rechts mäßig tief, Striche quer dazu tief, ausgeführt mit Stäbchen mit einer Spitze

Grabungsabschnitt 5: Hainstraße 4 (L-46, Schnitt 1)

500 Gewachsener Boden: Pr. 52; OK 110,24 mNN

Lehm und Ton, grünlich grau bis braun, ohne Einschlüsse

501 Gewachsener Boden: OK 110,17 mNN

Sand, braun

502 Planierschicht: Fl. 5, Pr. 51; UK nicht erreicht, OK 110,70 mNN

sandiger Lehm, graubraun; gehört nach Pr. verm. zu PS 503

503 Planierschicht: Fl. 5, Pr. 51; UK nicht erreicht, OK 110,68 mNN

Lehm, im südl. Bereich sandig, größerer Einschluss aus Humus und Holzstückchen; gehört nach Pr. verm. zu PS 502

504 Erdbefund: Fl. 5, Pr. 51; UK nicht beobachtet, OK 110,42 mNN

Lehmgemisch, grau; fundleer, verm. GW

505 Erdbefund: Fl. 5; UK 109,00 mNN, OK 109,76 mNN

sandiger Schluff, hellbraun; darin ein Backstein-FM (OK dok. 111,34 mNN); direkt über GW, nach Bef.-Beschreibung geschnitten von EB 513, scheint nach Fl. EB 513 zu schneiden, als Störung angesprochen; verm. jüngerer Eingriff in Zusammenhang mit FM

506 Erdbefund: Pr. 51; UK nicht erreicht, OK 110,86 mNN

Lehm, grau; gehört verm. im W zu GR 520 und im O zu GR 521 (durch Strichlinie in Pr. markiert)

507 Erdbefund: Fl. 5; OK dok. 109,86 mNN

im nördl. Bereich Lehm und Ton, gelblich bis bläulich grau, wie EB 504; im südl. Bereich Humus, vergangene Holzstückchen

508 Erdbefund: Fl. 5; OK dok. 109,90 mNN

Lehmgemisch, braun bis grau, Ziegelstückchen, Holz- und Holzkohlestippen
im westl. Bereich sandig, hellbraun, ohne Einschlüsse, im östl. Bereich humos

509 Erdbefund: Fl. 5; OK dok. 109,91 mNN

Lehm, mit einem Einschluss aus Backsteinen und Sand

510 Erdbefund: Fl. 5; OK dok. 109,80 mNN

Backsteine und sandiger Lehm

511 Erdbefund: Fl. 5; OK dok. 109,82 mNN

Lehm, z. T. kiesig, heterogen, grünlich, grau und schwärzlich

512 Erdbefund: Pr. 51; UK 110,04 mNN, OK 110,94 mNN

dunkelgraubraun koloriert, Holzstückchen im unteren Bereich eingezeichnet
als VF in GR 521 angesprochen, gehört nach Pr. 51 eher zu GR 525

513 Erdbefund: Fl. 5, Pr. 51, Pr. 52; UK 109,12 mNN, OK 110,09 mNN

im nordöstl. Bereich Sand, teilweise mit Humus, braungrau, Holzstückchen, wenige Ziegelstippen
direkt über GW, schneidet nach Bef.-Beschreibung EB 505, nach Fl. geschnitten von EB 505, unter EB 506, verm. GR, Form unklar
Keramikfunde (110; Zuordnung unsicher): 84 % WA 6, 10 % WA 7, 6 % WA 8
Taf. 65/12: Rdm 2 cm, WA 8 (weiß 2.5 8/1), rötliche Bemalung

514 Erdbefund: Pr. 51; UK min. 109,68 mNN, OK dok. 110,05 mNN

grau koloriert; obere Bef.-Grenze verm. an Kante der GR 521 (siehe auch EB 506), gehört viell. zu EB 521

515 Erdbefund: Pr. 51; UK min. 109,79 mNN, OK dok. 110,34 mNN

dunkelgraubraun koloriert, ähnlich unterster VF von GR 520; nach Verlauf verm. VF von GR 520 (siehe auch EB 506)

516 Erdbefund: Pr. 51; UK min. 109,82 mNN, OK dok. 110,24 mNN

Material verm. ähnlich wie PS 502; als zu PS 502 gehörig bezeichnet, Verhältnis zu PS 503 und GR 521 unklar

517 Erdbefund: Pr. 51; UK 110,55 mNN, OK dok. 110,90 mNN

Material verm. ähnlich wie VF von GR 525; als zu GR 525 gehörig bezeichnet

518 Erdbefund: Pr. 51; UK min. 109,90 mNN, OK dok. 110,18 mNN

dunkelgraubraun koloriert, ähnlich unterster VF von GR 520; Zusammenhang zu GR 520 unklar, direkter Zusammenhang mit GR 524
unwahrscheinlich, könnte aber Teil der Störung der W-Kante von GR 520 darstellen

519 Erdbefund: Pr. 51; UK 109,56 mNN, OK verm. 110,73 mNN

sandiger Lehm, heterogen, grünlich grau mit braunen Flecken, Sandlinsen; zieht als obere VF in GR 520, westl. Bereich über EB verm.
verlagert, dieser verm. nicht zu GR 520 gehörig, im Pr. Grenze zu GR 522 gestrichelt markiert nach dem Schichtenverlauf in der Kolorierung

520 Grube: Fl. 5, Pr. 51, Pr. 52; UK nicht ergraben, OK 110,96 mNN

Aufsicht nach Fl. soweit erkennbar mit geraden Seiten, im SO gerundet, im SW gestört, im N außerhalb der Schnittgrenze, Wände schräg, im unteren Bereich annähernd senkrecht, teilweise leichte, unregelmäßige Stufung; untere VF a schluffiger Humus, dunkelbraun, Lehmlinsen, Ziegel- und Holzstückchen; mittlere VF b Humus, dunkelbraun, grüngraue Flecken, Lehmlinsen, wenige Kiesel. Holzstückchen
EB 519 zieht als obere VF in die Grube; schneidet EB 513

Keramikfunde (1015 g): 82 % WA 6, 16 % WA 7, 2 % WA 8

Taf. 65/1: Rdm 14 cm, WA 6.1

Taf. 65/2: Rdm 16 cm, WA 6.2, oxid. gebrannte Variante

Taf. 65/3: Rdm 12 cm, WA 6.1

Taf. 65/4: Rdm 12 cm, WA 6.1

Taf. 65/5: Rdm 20 cm, WA 6.2, oxid. gebrannte Variante

Taf. 65/6: Rdm 14 cm, WA 6.1
Taf. 65/7: Becherkachelfragm., Rdm 16 cm, WA 7.4, oxid. gebrannte Variante
Taf. 65/8: Henkelfragm., WA 6.4, innen wenige Fingermulden senkrecht zum Henkel
Taf. 65/9: Rdm 11 cm, WA 7.2
Taf. 65/10: Rdm 4 cm, WA 8 (blassgelb 2.5 8/2), rötliche Bemalung
Taf. 65/11: Bdm 2 cm, WA 8 (weiß 2.5 8/1), Abschneidespuren an der Unterseite

521 Grube: Pr. 51; UK nicht erreicht, OK dok. 110,86 mNN

nach Pr. steile W-Wand; VF graubraun koloriert

Keramikfunde (280 g): 72 % WA 6, 28 % WA 7

Taf. 65/13: Rdm 18 cm, WA 7.4, Übergang zu WA 7.2, geschichtet im Bruch

Taf. 65/14: Rdm 19 cm, WA 7.4, Übergang zu WA 7.3, geschichtet im Bruch

522 Grube: Pr. 51; Pr. 51; UK 110,51 mNN, OK 111,02 mNN

dunkelgraubraun koloriert; schneidet verm. EB 519, viell. nur Planierung über diesem, Verhältnis zu GR 524 unklar

523 Grube: Pr. 51; UK 110,58 mNN, 110,94 mNN

nach Pr. schräge W- und steile O-Wand, deutlicher Übergang zum unregelmäßigen, flachen Boden; VF dunkelgraubraun koloriert
viell. nur obere VF der GR 522

524 Grube: Fl. 5, Pr. 51; UK 110,21 mNN, OK 111,50 mNN

Aufsicht vom Bagger zerstört (Dm ca. 1,5 m), H ca. 1,2 m, unregelmäßig schräge Wände, Übergang im rechten Winkel zum flachen Boden, der gegen N hin schräg abfällt; VF leicht lehmiger Humus, dunkelbraun, Fäkalien, Lehmlinsen, Ziegel- und Holzstückchen

Funde: neuzeitlich

525 Grube: Pr. 51; UK 110,12 mNN, OK 110,93 mNN

nach dem Pr. verm. steile Wände (siehe auch EB 512), deutlicher Übergang zum unregelmäßigen, flachen Boden, dieser fällt nach W hin ab
VF Sand, hell koloriert

526 Grube: Fl. 5; OK dok. 111,23 mNN

oval bis rechteckig, L (N-S) ca. 2,5 m, B ca. 1,5 m, steile Wände, flacher Boden; VF Lehm, bräunlich grün, Fäkalien, Ziegel- und Holzstückchen; schneidet nach Bef.-Beschreibung GR 524

Funde: neuzeitlich

527 Holzfass: Fl. 5; OK dok. 109,82 mNN

Ring aus vergangenem Holz; verm. in EB 507; als Rest eines Fasses angesprochen

528 Holzfass: Fl. 5; OK dok. 109,89 mNN

Ring aus vergangenem Holz; verm. in EB 507; als Rest eines Fasses angesprochen

Grabungsabschnitt 6: Hainstraße 4/ 6/ 8, südlicher Bereich (L-44, Schnitt 2, östlicher Bereich von Schnitt 3, Schnitt 4 sowie L-46, Schnitt 2 und Schnitt 3)

600 Gewachsener Boden: Pr. 61, Pr. 62, Pr. 64c - Pr. 68b; OK 108,34 mNN

feinsandiger Lehm, hellbraun bis beige, wenig Lehmlinsen, grau, Kiesel

601 Gewachsener Boden: Pr. 63, Pr. 64a; OK dok. 108,17 mNN

Sand und Lehm, hellgrau

602 Planierschicht: Pr. 65a, Pr. 68a, Pr. 68b; UK (an Kante von GR 650) 107,87 mNN, UK 108,27 mNN, OK 108,41 mNN

leicht humoser, toniger Sand, bräunlich grau, vergangene Holzreste

603 Planierschicht: Pr. 64b, Pr. 64c; UK 107,73 mNN, OK dok. 108,10 mNN

Ton, mittelbraun, wenige Ast- und Zweigstückchen

unter PS 606, über EB 623, könnte zur PS 601 gehören bzw. den unteren Bereich der PS 630 bilden

604 Planierschicht: Pr. 67c; UK 107,93 mNN, OK 108,35 mNN

bräunlich koloriert, unter PS 605

605 Planierschicht: Pr. 67b, Pr. 67c; UK 108,25 mNN, OK (an Kante zu GR 650) 108,43 mNN, OK 108,71 mNN

sandiger Ton, graubraun, Tonlinsen, gelblich grau, Holzkohle- und Holzmulchstippen, ähnlich koloriert wie GW

Keramikfunde (1050 g): 78 % WA 6, 22 % WA 7

Taf. 65/15: Rdm 19 cm, WA 6.4, Übergang zu WA 6.2, außen und innen Abdrücke von Fingernägeln, außen schwarzer Belag, verm.

Kugeltopffragm.

606 Planierschicht: Fl. 6a, Pr. 64b, Pr. 64c, Pr. 65a, Pr. 68a, Pr. 68b; UK 107,91 mNN, OK 108,03 mNN

leicht sandiger, humoser Ton, dunkelgraubraun, Halm- und Blattreste, Ziegel-, Zweig- und bearb. Holzstückchen

zieht als VF in GR 650, über PS 602, gehört verm. zu EB 626

607 Planierschicht: Fl. 6a, Pr. 64b, Pr. 64c, Pr. 65a, Pr. 65b, Pr. 68a, Pr. 68b; UK 107,95 mNN, OK 108,74 mNN

leicht humoser bzw. leicht sandiger Ton, grünlich mittelgrau, Sandlinsen, Lehmlinsen, Feldsteine, Holz- und Holzkohlestückchen; zieht als VF in GR 650, gehört viell. zu EB 627, (Zuordnung zu PS 607 nach Bef.-Beschreibung und Kolorierung, nach Nivellement eher zu PS 606)

Keramikfunde (1240 g; Zuordnung unsicher): 82 % WA 6, 18 % WA 7

608 Planierschicht: Pr. 67a, 67b, Pr. 67c, Pr. 67d; UK 107,22 mNN, OK in GR 108,14 mNN, OK 108,54 mNN

schluffiger, humoser Ton, dunkelgraubraun, torfartig durch hohen Anteil an komprimierten Laub-Halmpartien, Lehm- und Sandlinsen, grau, viele Zweig- und wenige bearb. Holzstückchen, einzelne verziegelte Lehmbrocken

schneidet PS 604, über PS 605, unter PS 612, zieht als VF in GR 650, gehört viell. zu PS 611

Keramikfunde (5070 g): 95 % WA 6, 5 % WA 7

609 Planierschicht: Pr. 67d; UK (in GR 650) 107,96 mNN, OK 108,66 mNN, H 5 cm - 8 cm

Asche mit Humus, dunkelgrau, z. T. schwarz

über PS 608, unter PS 612

- 610 Planierschicht:** Pr. 67c, Pr. 67d; UK 108,46 mNN, OK 108,72 mNN, H 8 cm - 14 cm
leicht sandiger, leicht humoser Ton, graubraun, Lehm-linsen, graugelb, wenige Feldsteinfragmente (bis 8 cm), Holzmulch- und Holzkohlestippen; über PS 608, unter PS 612
- 611 Planierschicht:** Fl. 6a, Pr. 64c, Pr. 65a; UK (Pr. 64c) 107,59 mNN, UK (Pr. 65a) mind. 107,61 mNN, OK 109,19 mNN
oben leicht sandiger Ton, grünlich dunkelbraun, Holzmulch, sehr viele Zweig- und bearb. Holzstückchen; unten leicht sandiger, humoser Ton, dunkelbraun, viele Pflanzenreste und Holzstückchen (Zweige); zieht als oberste VF in GR 650, gehört verm. zu PS 613
scheint nach Pr. 65a PS 607 zu stören (wäre damit verm. unterste VF von GR 653), Zusammengehörigkeit der Bef. nicht sicher
- 612 Planierschicht:** Pr. 67a, Pr. 67b, Pr. 67c, Pr. 67d; UK 108,18 mNN, OK 109,36 mNN
leicht sandiger bis schluffiger, humoser Ton, dunkelbraun-grau, Tonlinsen, viele Stroh-, Zweig- und bearb. Holzstückchen, wenig Ziegelstückchen und Holzkohlestippen, einzelne größere Bruchsteine; darin eingeschlossen sandige Kiesbänder, annähernd waagrecht verlaufend; verm. Fortsetzung von PS 613 sowie PS 611
Keramikfunde (320 g): 89 % WA 6, 11 % WA 7
- 613 Planierschicht:** Pr. 68a, Pr. 68b; UK 108,31 mNN, OK 109,31 mNN
leicht sandiger, humoser Ton, mittelgrau-braun, z. T. von Kiesbändern durchzogen, vergangenes Holz, sehr viele Zweig-, Ast- und bearb. Holzstückchen; verm. Fortsetzung von PS 612 (auf anderem Niveau) und PS 611 sowie PS 702
Keramikfunde (695 g): WA 6
Taf. 65/16: Rdm 21 cm, WA 6.5 (ähnlich WA 6.4, außen leicht glänzende Ofl., im Bruch weiß), außen Wandung uneben, innen Stufung, verm. Teil eines Kugeltopfes
Taf. 65/17: Rdm 20 cm, WA 5, Ofl. ähnlich WA 6.1, geschichtet im Bruch, außen Schlicker (blassgelb 2.5Y 8/2.5 / blassgelb / blassgelb 2.5Y 8/2)
- 614 Planierschicht:** Pr. 68a, Pr. 68b; UK (über GR 650) 108,70 mNN, UK 108,98 mNN, OK 109,20 mNN, H 5 cm - 20 cm
leicht toniger, stark kiesiger Sand, grünlich grau, homogen, vereinzelt Holzmüll- und Holzkohlestippen
- 615 Planierschicht:** Pr. 68a, Pr. 68b; UK 109,03 mNN, OK 109,63 mNN, H ca. 0,5 m
sandiger, humoser Ton, dunkelbraungrau, Tonlinsen, Kies, Pflanzenreste und Zweigstückchen
- 616 Planierschicht:** Pr. 67b, Pr. 67c; UK 108,66 mNN, OK 109,62 mNN
unterschiedliche Schichten, überwiegend sandiger Ton bzw. Lehm, grau bis braun, Mörtelbrocken, Ziegel- und Holzkohlestippen, unter einem ca. 5 cm hohen Band aus leicht tonigem Kies, hellgraubraun; über PS 612, geschnitten von BG und GR
- 617 Planierschicht:** Fl. 6a, Pr. 61, Pr. 62; UK 107,11 mNN, OK 108,52 mNN
lehmiger Humus, dunkel- bis mittelbraun, Holzstückchen (v. a. Ästchen wie von FW); zieht in GR 651, bildet deren unterste VF, in Fl. mit FW-Resten durchsetzt, über EB 634; GR 651 scheint längere Zeit offen gestanden zu haben
- 618 Planierschicht:** Fl. 6a, Pr. 62; UK 107,29 mNN, OK dok. im S (Fl.) 108,27 mNN, OK im N (Pr.) 107,92 mNN
leicht schluffiger Lehm, grünlich grau, Humuslinsen; zieht als VF in GR 651, unter VF c der GR 651, über PS 617, gehört verm. zu EB 635
- 619 Planierschicht:** Fl. 6a; OK dok. 108,27 mNN, H 3 cm - 5 cm
Lehm, heterogen, grünlich bis schwärzlich grau, Sand- und Humuslinsen, Ziegelstippen, Holz- und Holzkohlestückchen
- 620 Planierschicht:** Fl. 6a; UK 107,62 mNN, OK 108,08 mNN
unterschiedliche Schichten, überwiegend Ton, grau bis braun, Ziegel- und Holzkohlestückchen; über PS 616, geschnitten von BG und GR
- 621 Planierschicht:** OK dok. 109,60 mNN
überwiegend Lehm und Humus, dunkelbraun; zieht in GR 622
- 622 Erdbefund:** Pr. 64b (nach Bef.-Beschreibung); UK verm. mind. 107,00 mNN, OK verm. 107,66 mNN
sandiger Ton, grünlich grau, gelbliche und bräunliche Flecken, ohne größere Einschlüsse
(siehe auch dazu Katalog der Profile, Pr. 64b), unter EB 623, als verm. GW angesprochen
- 623 Erdbefund:** Pr. 64b (nach Bef.-Beschreibung); UK verm. 107,49 mNN, OK verm. 107,89 mNN
leicht toniger Sand, hellgraubraun, Ast- und Zweigstückchen
(siehe auch dazu Katalog der Profile, Pr. 64b), unter PS 603, über EB 622
Zuordnung nach Kolorierung im Pr. (im Vgl. auch mit Fotos) und Beschreibung "unter 603" (nicht "geschnitten von 603")
- 624 Erdbefund:** Pr. 64b; UK verm. 107,89 mNN, OK verm. mind. 108,10 mNN
nach Kolorierung gelblich grau, Kiesel; nach Vgl. mit Fl. (dort als GW bezeichnet) verm. ähnlich dem GW
(siehe auch dazu Katalog der Profile, Pr. 64b), unter PS 603, über EB 623
- 625 Erdbefund:** Pr. 67c, Pr. 67d; UK 108,02 mNN, OK 108,41 mNN
leicht humoser, sandiger Lehm, wenige Holzkohlestippen; unter PS 608
- 626 Erdbefund:** Pr. 67a, Pr. 67d; UK 106,53 mNN, OK 107,09 mNN
humoser Ton, dunkelgraubraun, Holzstückchen; untere VF der GR 650, gehört verm. zu PS 606
- 627 Erdbefund:** Pr. 67a, Pr. 67d; UK 106,99 mNN, OK in GR 107,32 mNN, OK 108,06 mNN
stark sandiger Lehm, ocker, wenige Humuslinsen; VF der GR 650, unter PS 608, über EB 626, gehört viell. zu PS 607
- 628 Erdbefund:** Fl. 6a; OK dok. 107,90 mNN
nach Kolorierung der Fl. Material ähnlich GW 600; scheint GR 644 zu schneiden, gehört viell. zur GR 644
- 629 Erdbefund:** Fl. 6a; OK dok. 107,92 mNN
enthält nach Zeichnung mehrere größere Steine; scheint EB 628 zu schneiden, Verhältnis zu GR 641 und GR 642 unklar, viell. Rest eines PL
- 630 Erdbefund:** Fl. 6a, Pr. 64b, Pr. 64c; UK 106,75 mNN, OK 108,05 mNN
leicht sandiger Ton, graubraun, viele Holzteilchen, Holzmulch und einzelne Feldsteine (bis 10 cm)
zieht als VF in GR 650, gehört nach Vgl. von Fl. und Pr. verm. zu PS 607 (allerdings scheint in Pr. 64c EB 630 PS 607 zu schneiden)
Keramikfunde (530 g): WA 6
- 631 Erdbefund:** Fl. 6a, Pr. 64c; UK 107,92 mNN, OK dok. 108,01 mNN
sehr leicht toniger, leicht humoser, kiesiger Sand, hellgraubraun, wenige Ziegel- und Holzkohlestippen; gehört viell. zu GR 653, über PS 611
- 632 Erdbefund:** Fl. 6a; OK dok. 108,24 mNN
zieht z. T. über Backstein-FM, wahrsch. neuzeitliche Störung

- 633 Erdbefund:** Fl. 6a; OK dok. 108,26 mNN
nach Kolorierung der Fl. Ziegel- und Holzkohlestückchen sowie ein Holzbrett
- 634 Erdbefund:** Fl. 6a, Pr. 61; UK 108,14 mNN, OK 108,68 mNN
sandiger Lehm, hellgrau, ähnlich GW, jedoch dunkler, Kiesel; als oberste Schicht des GW angesprochen, der von darüber liegenden Bef. eingefärbt ist, über GW, gehört viell. zu GW unter PS 616, viell. Wallrest, Material könnte aus ausgehobenem GN stammen
- 635 Erdbefund:** Pr. 61; UK 107,68 mNN, OK 107,82 mNN
Lehm, grünlich grau, schwärzlich gefleckt, Holzstückchen, Holzkohlestippen
VF der GR 651, unter VF c der GR 651, über PS 617, gehört verm. zu PS 618
- 636 Erdbefund:** Pr. 62; UK 106,72 mNN
bräunlich koloriert; unter 617; viell. GW, durch Auswaschungen der VF der GR 651 verfärbt
- 637 Erdbefund:** Fl. 6a; OK dok. 108,33 mNN
leicht sandiger, stark schluffiger Lehm, dunkelgrau, Holzkohlestückchen
darin FW, verm. horizontal; über EB 634, gehört wahrsch. zu EB 617
- 638 Erdbefund:** Fl. 6a; OK 107,90 mNN
leicht sandiger Humus, dunkelbraun, Holzstückchen; um FW 673
Keramikfunde (136 g): WA 6
Taf. 65/18: Rdm 17 cm, WA 6.2
Taf. 65/19: Rdm 11 cm, WA 6.1
- 639 Erdbefund:** Fl. 6a; OK dok. 108,21 mNN
nach Fl. horizontal gelagerte FW-Stückchen in annähernd waagrechter Schicht
- 640 Erdbefund:** Fl. 6a; OK dok. 108,22 mNN
leicht humoser, stark schluffiger Lehm, grau, Holzkohlestückchen; gehört verm. zu EB 617, jedoch ohne FW-Resten
- 641 Erdbefund:**
Humus, dunkelbraun, viele Holzstückchen (L max. 50 cm, Dm max. 10 cm); verm. Reste von Gartenbau mit Einzäunung
Keramikfunde (315 g): WA 6
Taf. 65/29: Bdm 11 cm, WA 6.3, stellenweise Quellrand, Bodenmarke in Vertiefung
Taf. 65/30: Bdm 11 cm, WA 6.5, glänzende Ofl., Bodenmarke 2 cm erhaben
- 642 Erdbefund:**
Humus, braun, Sandlinsen, Holzstückchen
Keramikfunde (520 g): WA 6
Taf. 65/20: WS, WA 8 (weiß bis blassgelb 2.5Y 8/1.5), oben rötliche Bemalung, V tief
Taf. 65/21: Rdm 11 cm, WA 6.2
Taf. 65/22: Rdm 16 cm, WA 7.1
Taf. 65/23: Rdm 11 cm, WA 6.1
- 643 Erdbefund:**
heterogene Lehmschichten wechseln mit sandigen Humusschichten, lehmigen Sandschichten und sandigen Kiesschichten ab, Holz- und Holzkohlestückchen; sämtliche Schichten fallen nach O hin ab, Schichten von Störungen durchzogen, liegen über den älteren Bef.
Keramikfunde (1290 g): 92 % WA 6, 8 % WA 7
Taf. 65/24: Rdm 16 cm, WA 6.3
Taf. 65/25: Rdm 14 cm, WA 6.2, außen schwarzer Belag, innen gelblich brauner 10YR 5/8 Belag
Taf. 65/26: Rdm 18 cm, WA 6.2, Farbwechsel wie WA 6.4 (Schlicker, grau 10YR 5/1 / hellgrau 10YR 7/1 / sehr blassbraun 10YR 8/2 und 7/3), R ungleichmäßig hoch
Taf. 65/27: Rdm 14 cm, WA 6.3, Übergang zu WA 6.5, außen schwarzer Belag, innen blassgelber (2.5Y 8/3) Belag
Taf. 65/28: Henkelfragm., WA 6.5, Kehlung parallel zu seinem Verlauf, WA verm. durch Form bestimmt
- 644 Grube:** Fl. 6a, Fl. 6b, Pr. 66; UK 107,31 mNN, OK dok. 108,01 mNN
annähernd rechteckig, SO- und NO-Ecke unregelmäßig gerundet, L (N-S) 3,00 m, B noch 2,65 m, T dok. 0,56 m, fast senkrechte Wände, im N und S harter, im O gerundeter Übergang zur leicht konkaven Sohle; VF a an der nördl. Kante leicht tonige Sandschicht, graubraun, wenig Kiesel, Zweigstückchen; untere VF b leicht sandiger, stark humoser Ton, dunkelgraubraun, kleine Pflanzenreste, Halm- und Zweigstücke
mittlere VF c leicht sandiger, stark humoser Ton, dunkelgraubraun, wenige verzierte Lehmbrocken und Holzkohlestippen, viele Zweigreste; obere VF d sandiger Ton, hellgrau, braun gefleckt, Lehmlinsen, Aststücke (bis 10 cm)
ähnliche Schichtabfolge wie unter PS 607, W-Seite gestört durch Backstein-FM, geschnitten von GR 654
Keramikfunde (1210 g): 12 % WA 5, 87 % WA 6, 1 % WA 9
Taf. 65/31: H mind. 17 cm, Rdm 16 cm, Gdm. 21,5 cm, WA 5, dunkle Variante (Übergang zu WA 6.1 nach Erscheinungsbild der Ofl. bzw. WA 6.2 nach Farbgebung, jedoch Glimmeranteil) (schwarze Schicht über graubraun 10YR 5/2, am R gelblich hellbraun 10YR 6/4 / bläulich grau 5PB 6/1 / bläulich grau), Wülste vom Aufbau leicht diagonal zur Achse, innen sehr blassbrauner (10YR 7/4) Belag, V mäßig tief
Taf. 65/32: H 18 cm, Rdm 15 cm, Gdm. 21 cm, DB 10 cm, WA 6.2, Übergang zu WA 6.1, Boden mit leichtem Quellrand, Mitte des Bodens fehlt (unklar, ob Bodenmarke), innen gelblich brauner (10YR 5/8) Belag
- 645 Grube:** Fl. 6a; OK dok. 108,07 mNN
nach Kolorierung der Fl. in der VF Ziegel- und Holzstückchen
- 646 Grube:** Fl. 6a, Pr. 64a; UK min. 107,25 mNN, OK dok. 108,10 mNN
unregelmäßige Form (im NO und SO tiefer abgegraben), im N steile, im S flache Wand, flacher Boden (UK nicht erreicht)
VF Sand und Lehm, hellbraun-hellgrün, Holzstückchen, bis 4 cm über Boden dunkelgrau, Holzkohlestückchen
von NO zieht nach Pr. 64a eine Schicht in die GR, vom Material wie GW 601
- 647 Grube:** Fl. 6a; UK 107,98 mNN, OK dok. 108,14 mNN
im Schnitt halbkreisförmig, nur als Rest erh.; VF lehmiger Sand, ocker, ohne Einschlüsse
- 648 Grube:** Fl. 6a; UK 107,97 mNN, OK dok. 108,18 mNN
steile Wände, flacher Boden, nur als Rest erh.
VF humoser, sandiger Lehm, dunkelgrau, teils bläulich, Spuren von vergangenem Holz, Holzkohlestippen
- 649 Grube:** Pr. 63; UK 107,72 mNN, OK 108,24 mNN

flacher Boden; VF Lehm, grünlich hellgrau, Holzstückchen (FW, L bis 7 cm)
unter GR 655, zieht hinter VH 670 über GR 655 hinaus, geschnitten von BG 658

650 Grube: Pr. 64b, Pr. 64c, Pr. 67a, Pr. 67b, Pr. 67d, Pr. 68a; UK (Pr. 65b) 106,47 mNN, UK (Pr. 67a) 106,53 mNN, OK
rundlich, steile Wände, spitzer Boden; VF durch PS 606, PS 607 und PS 611; nach Pr. 65a scheint die PS 603 in GR zu ziehen, nach Pr. 64c
wird PS von GR geschnitten; gestört durch FM 682 und GR 653; verm. Teil eines GN (zus. mit GR 651)
Keramikfunde (220 g): WA 6

651 Grube: Fl. 6a, Pr. 61, Pr. 62; UK (Pr. 61) 107,35 mNN, UK (Pr. 62) 107,11 mNN, OK 108,30 mNN
B mind. 2,8 m, steile Wände, spitzer Boden, unregelmäßige Form, als urspr. rechteckig angesprochen, am Rand liegt Holzgeflecht (viell. zur
Wandbefestigung); als untere VF a zieht PS 617 in die GR; als mittlere VF b zieht PS 618 in die GR; obere VF c leicht lehmiger, leicht
sandiger Humus, dunkelbraun, viel Holzstückchen (v. a. von Ästchen, Dm 5 cm), Mistreste
geschnitten von FM 688, FM 683, LA 679 und BG von LA 678; verm. Teil eines GN (zus. mit GR 650)

Keramikfunde (1525 g): 15 % WA 5, 78 % WA 6, 7 % WA 7

Taf. 66/1: Rdm 13 cm, WA 6.3 (glänzende Ofl.)

Taf. 66/2: Rdm 32 cm, WA 6.3

Taf. 66/3: Rdm 12 cm, WA 6.2

Taf. 66/4: Rdm 13 cm, WA 6.1

Taf. 66/5: Rdm 13 cm, WA 6.1

Taf. 66/6: Rdm ca. 20 cm, WA 5.2 (blaußgelb 2.5Y 8/2 / blaußgelb)

Taf. 66/7: Rdm 14 cm, WA 6.1

Taf. 66/8: Rdm 11 cm, WA 6.3 (hell)

Taf. 66/9: Rdm 10 cm, WA 6.2, oxidierend gebrannte Variante (blaußbraun 10YR 6/3 / blaußgelb 2.5Y 8/3 / blaußgelb 2.5Y 8/2)

Taf. 66/10: Rdm ca. 15 cm, WA 6.1

Taf. 66/11: Rdm 15 cm, WA 6.1, innen gelblich brauner 10YR 5/8 Belag

Taf. 66/12: Rdm 15 cm, WA 7.1 (glänzende Ofl.)

Taf. 66/13: Rdm 5 cm, WA 5.1 (blaußgelb 2.5Y 8/2), rötliche Bemalung, R uneben, diagonale Rillen an Oberkante

Taf. 66/14: Rdm ca. 15 cm, WA 6.1

Taf. 66/15: Rdm 24 cm, ähnlich WA 6.2 (graubraun 2.5Y 5/2 / schwarz 2.5/N), außen unregelmäßige Wandung

Taf. 66/16: Henkelfragm., WA 6.1

652 Grube: Fl. 6a; UK min. 107,92 mNN, OK dok. 108,25 mNN

W-Wand schräg, Boden nicht erreicht; obere VF leicht sandiger, stark humoser Ton, grünlich dunkelbraun, viel Holzmulch, Laub- und
Zweigwerk; untere VF humoser Sand, grau gelb, fleckig braun, wenig Tonlinsen
scheint im O stark gestört von LA; gehört viell. zur BG der LA

Keramikfunde (100 g): WA 6

*Taf. 66/17: Rdm ca. 15 cm, WA 6.2 (sehr blaußbraun 10YR 8/2 und bläulich grau 5PB 5/1 / bläulich grau 5PB 5/1 und bläulich dunkelgrau
5PB 4/1 / dunkelgrau 10YR 4/1)*

Taf. 66/18: Rdm 10 cm, WA 6.5 (glänzende Ofl.)

653 Grube: Fl. 4a, Pr. 65a; UK 108,83 mNN, OK dok. 109,40 mNN

von verm. ovaler oder runder Form, nach Bef.-Beschreibung 1,15 mal 1,25 m

untere VF a sandiger Kies, mittelgrau, im unteren Bereich tonig, Ziegel-, bearb. und unbearbeitete Holzstückchen obere VF b leicht sandiger,
humoser Ton, grau bis braun, viel Kies, Ziegel-, Mörtel- und Holzkohlestückchen
nicht BG zu FM 682, wird von diesem geschnitten, schneidet GR 650 oder ist Aufplanierung nach dem Nachsacken der VF von GR 650

Keramikfunde (unglasiert 3002 g, glasiert und Steinzeug 5008 g): 62 % WA 6, 38 % WA 7 (Anteile an der unglasierten)

Taf. 66/19: Rdm 24 cm, WA 7.4, Übergang zu WA 7.5, geschichtet im Bruch

Taf. 66/20: Rdm 16 cm, WA 7.5, helle Variante (weiß mit bläulich grauen 5PB 5/1 Flecken / weiß mit bläulich grauen Flecken / weiß 2.5 8/1)

654 Grube: Pr. 65b; UK 107,15 mNN, OK dok. 107,53 mNN

stört nach Pr. GR 650, nach Fl. unter GR 650 (Problem der Einmessung, siehe im Katalog der Profile) viell. Ausbruch-GR eines Punkt-FM

655 Grube: Fl. 6a, Pr. 63; UK 107,79 mNN, OK dok. 108,25 mNN

gleichmäßig schräge Wände, flacher Boden; VF Latrinmaterial, grünlich dunkelgrau, Holzstückchen (FW), nach Kolorierung am Rand wie
GW; nach Pr. und Bef.-Beschreibung schneidet BG 658, nach Fl. geschnitten von BG 658, nach Setzen von VF in GR 649 aufplanert,
fließender Übergang zu GW

Keramikfunde (310 g): 74 % WA 6, 26 % WA 7

*Taf. 66/21: H mind. 16 cm, Gdm. 18 cm, DB 9 cm, WA 7.3, außen unterhalb des Bauches sowie außen am Boden stark korrodiert
(Bodenmarke nicht erkennbar)*

656 Grube: Fl. 6a; OK dok. 107,91 mNN

nach Kolorierung der Fl. in der VF Ziegel- und Holzkohlestückchen

657 Grube: Fl. 6a, Fl. 6b; OK dok. 107,93 mNN

nach Kolorierung der Fl. in der VF viel Backsteinstückchen; viell. neuzeitliche Störung

658 Grube: Pr. 63; UK min. 107,49 mNN, OK dok. 108,76 mNN

VF leicht sandiger Lehm, mittel-hellbraun, Ziegel- und Holzkohlestückchen; wahrsch. BG von Backstein-FM

659 Grube: Pr. 61; UK min. 108,20 mNN, OK min. 108,47 mNN

reicht nur noch max. 30 cm westl. von Pr. 61; VF sandiger Kies, gelblich hellbraun, Ziegelstückchen; stört GR 651 im östl. Bereich sowie
nach Pr. 61 diese noch im oberen Bereich; als durch beim Hausbau entstandene Störung angesprochen, verm. BG

660 Grube: Pr. 68b; OK 108,29 mNN

nach Pr. schräge S- und O-Wand, Boden nicht erfasst; im dokumentierten Bereich unter GR 662 mit ähnlicher Ausdehnung
PS 602, PS 607, PS 606 und PS 613 ziehen als VF hinein

661 Grube: Pr. 68b, Pr. 73a; UK min. 108,46 mNN, OK (Pr. 68b) 109,56 mNN, OK (Pr. 73a) 109,94 mNN

(Pr. liegt außerhalb des in der Fl. erfassten Bef.)

rundlich, mäßig steile Wände, weicher Übergang zum Boden (tiefster Punkt nicht erreicht, erscheint nicht in Pr. 68b)

VF überwiegend humoser Ton, graubraun, Holzmulch, bearb. Holz- und Zweigstückchen, Holzkohlestippen

untere VF a deutlich dunkler und mit größeren Holzstückchen als obere VF b (in Pr. 73a); schneidet PS 613, PS 614, PS 615

- 662 Grube:** Pr. 68b; UK min. 108,63 mNN (Boden nicht erreicht), OK 109,55 mNN
soweit beobachtet oval (W-O-Ausrichtung), fast senkrechte Wände; VF leicht sandiger Ton, grau, wenige Ziegel- und Zweigstückchen
VF in mittleren Bereich humoser Ton, dunkelbraun bis schwarz, Mistreste, Holzstückchen; schluffiger Ton, hellgrau, Holzkohlestippen
schneidet PS 702, gestört von BG
- 663 Grube:**
unregelmäßig, gebogene Wände, schräg abfallende Wände, unregelmäßiger Boden, am nördl. R die Reste von Holzgeflecht
VF leicht sandiger, lehmiger Humus, dunkelbraun bis schwarz, Mistreste, Holzstückchen; verm. Fäkaliengrube
Keramikfunde (1405 g): 85 % WA 6, 15 % WA 7
Taf. 66/22: H 20 cm, Rdm 14 cm, Gdm 20 cm, Bdm 9 cm, WA 6.3, außen schwarzer 2.5/N, innen gelblich brauner 10YR 5/8 Belag, B leicht nach innen gewölbt
- 664 Vertikalhölzer:** Pr. 67b, Pr. 67c; UK 107,57 mNN, OK 108,61 mNN
Pfostenreihe, NNW-SSO gerichtet, in unregelmäßigen Abständen, mit runden, halbrunden und dreieckigen Querschnitten (Spaltbohlen)
in PS 605, PS 604
- 665 Vertikalholz:** Fl. 6a, Pr. 67c; UK min. 107,93 mNN, OK 109,14 mNN
Pfostenreihe, NNW-SSO gerichtet, in unregelmäßigen Abständen, mit rechteckigem Querschnitten; in PS 605, PS 604, PS 612
- 666 Vertikalholz:** Fl. 6a; OK 108,06 mNN
nach Fl. verm. VH, unregelmäßige Form, annähernd quadratisch (10 cm auf 12 cm); in PS 607, gehört viell. zu FW 671
- 667 Vertikalhölzer:** Fl. 6a; OK 108,53 mNN
11 Pfosten in Reihe, W-O gerichtet, rund (Dm 4 cm - 6cm), L nicht erfasst; verm. erst nach VF der GR 651 in Boden getrieben
- 668 Vertikalhölzer:** Fl. 6a, Pr. 65a; UK dok. 107,65 mNN, OK dok. 109,39 mNN
Pfostenreihe, W-O gerichtet, westl. VH (a) kantig, L mind. 1,6 m, B 0,20 m, mittleres VH (b) L dok. 1,10 m, B 0,12 m, östl. VH (c) L dok. 1,36 m, B 0,10 m; schneidet GR 653
- 669 Vertikalholz:** Fl. 6a; OK im S 108,15 mNN - 108,22 mNN, OK im N 108,62 mNN
Pfostenreihe, die 4 VH nördl. nach der Bef.-Beschreibung im Querschnitt eckig (4 cm - 11 cm Kanten-L); die südl. VH nach Fl. mit rundem Querschnitt; verläuft unmittelbar östl. des westl. Balkens der LA in N-S-Richtung; das kantige VH b könnte NW-Eckpfosten der LA 679 gebildet haben, die übrigen, nach der Fl. runden Pfosten bildeten viell. eine, nach Aufgabe der LA angelegte, Reihe mit unklarer Funktion
- 670 Vertikalholz:** Pr. 63; UK 107,78 mNN, OK 108,33 mNN
rund (Dm oben 15 cm), nach Bef.-Beschreibung H 90 cm, nach Skizze auf in Bef.-Beschreibung zugespitzt; in GR 649
- 671 Flechtwerk:** Fl. 6a; OK 107,96 mNN
NW-SO gerichtet, keine zugehörigen VH auf Fl. sichtbar; nördl. Bereich nicht erfasst, in PS 607, verm. Zaunreste
- 672 Flechtwerk:** Fl. 6a, Pr. 74; UK min. 108,39 mNN, OK dok. 109,09 mNN
besteht aus 6 rechteckigen Pfosten (4,5 cm bis 10 cm breit), mit FW, L erh. 1,85 m, mind. einer davon war zugespitzt; schneidet PS 706
- 673 Flechtwerk:** Fl. 6a; OK 108,28 mNN
2 parallel verlaufende Holzkonstruktionen, W-O gerichtet, setzt sich nach NW fort, südl. Konstruktion FW-Zaun, 2 Pfosten im Abstand von 20 cm erh., nördl. Konstruktion FW-Zaun, 2 Pfosten, Holzbalken unter dem Geflecht
in EB 638, streicht an GR 651, gestört von FM 688, im N schließt EB 637 an
- 674 Wasserleitung:** Fl. 6a; OK Rinne im W 108,79 mNN, OK Rinne im O 108,21 mNN, OK Rand 108,83 mNN
ausgehöhlter Baumstamm, in unregelmäßigen Abständen beidseitig durch senkrecht in den Boden getriebene Pfosten fixiert, z. T. mit Brettstückchen unterlegt, z. T. eine Abdeckung aus Holzbrettern; schneidet PS 607
- 675 Konstruktion:** Fl. 6a; OK 108,83 mNN - 108,88 mNN
Brettstückchen und Steine; viell. Unterleghölzer einer Fortsetzung der Wasserleitung 674
- 676 Konstruktion:** Fl. 6a; OK im S 108,30 mNN, OK im N 107,60 mNN
Holzkonstruktion aus 4 HH, N-S gerichtet (hier von W nach O aufgelistet), und 1 HH W-O gerichtet: Balken, rund, L 2,20 m, B 0,18 m, am N-Ende schräg gesägt, durch VH 4041d und 4042a, 4086 fixiert; Brett, L ca. 2,6 m, B 0,38 m, von S nach N abfallend; Brett, L 1,95 m, B 0,19 m, H 0,02 m - 0,06 m; Balken, L 1,60 m, B 0,30 m, H 0,18 cm, von S nach N abfallend
unter diesen lag senkrecht dazu ein Brett, L mind. 1,3 m, B 0,18 m, H 0,02
die 2 westl. HH in FM 683, das östl. in eine LA einbezogen; Abdeckung der LA 679 beim Bau des FM 683 und einer LA
- 677 Konstruktion:** Fl. 6a; OK im S 108,10 mNN, OK im N 107,75 mNN
Bretter und Astreste (Dm 8 cm - 12 cm), W-O gerichtet, eng aneinander gereiht, quer auf HH 2094
- 678 Latrine:** Fl. 6a; UK 107,51 mNN, OK 108,27 mNN
Holzfass, z. T. vergangen, Dm ca. 0,8 cm; obere VF kiesiger Humus, Ziegelstückchen, untere VF LA-Material, grünlich dunkelbraun
- 679 Latrine:** Fl. 6a
Holzkastenlatrine; VF Fäkalienreste, z. T. humos, braungrün, im oberen Bereich viel Mistreste und FW-Stückchen
gestört von einer Backstein-LA im N und FM 683 im SO
- 680 Latrine:** Fl. 6a, Pr. 67a; OK 109,68 mNN
rund, aus Backsteinen, mit Fingerspuren (L 27 cm, B 12 cm, H 9 cm), Bindermauerwerk
- 681 Latrine:** Fl. 6a; OK 109,49 mNN
rund, aus Backsteinen
- 682 Fundament:** Fl. 6a, verm. Pr. 65b; UK verm. 107,25 mNN, OK 108,58 mNN
aus handgeformten Backsteinen und leicht kalkigem, sandigem Mörtel, 82 cm auf 70 cm
keine BG beobachtet, GR 653 ist nach Bef.-Beschreibung nicht die zugehörige BG, das FM stört diese GR
- 683 Fundament:** Fl. 6a; OK 108,26 mNN
aus Backsteinen
- 684 Fundament:** Fl. 6a; OK 109,57 mNN
aus Backsteinen

685 Fundament: Fl. 6a; OK 109,53 mNN
aus Backsteinen

686 Fundament: Fl. 6a; OK 109,71 mNN
aus Backsteinen

687 Fundament: Fl. 6a; kein Nivellement
aus Backsteinen

688 Fundament: Fl. 6a; UK 107,41 mNN, OK 108,20 mNN
senkrechte Kanthölzer, eng aneinander, am Rand eine Lage Feldsteine, an OK ebene Fläche, 1,0 m auf 0,9 m
Punkt-FM, gehört verm. zu FM 689 einer jüngeren Bebauung

689 Fundament: Fl. 6a; OK 108,73 mNN
senkrechte, zugespitzte Kanthölzer, eng aneinander, L max. eines VH 1,05 m; Punkt-FM, gehört verm. zu FM 688 einer jüngeren Bebauung

Grabungsabschnitt 7: Hainstraße 4/ 6/ 8, mittlerer Bereich (L-44, Schnitt 3)

700 Gewachsener Boden: Pr. 71b, Pr. 71a, Pr. 71c, Pr. 72, Pr. 73b, Pr. 74; OK dok. 108,54 mNN
bräunlich koloriert; z. T. nachgerutscht (scheint in Pr. 71a über VF von GR 728 zu ziehen)

701 Planierschicht: OK 108,54 mNN
schwach sandiger, leicht humoser Ton mit Asche, überwiegend graubraun, Tonlinsen, verziegelte Lehmbrocken (L max. 2 cm),
Holzkohlestippen

702 Planierschicht: Pr. 73a, Pr. 73 b; UK dok. 108,60 mNN, OK 108,81 mNN
bräunlich koloriert; viell. GW

703 Planierschicht: Pr. 73a, Pr. 73 b; UK 108,72 mNN, OK 108,86 mNN
bräunlich koloriert, verm. mit Holzstückchen; über PS 702

704 Planierschicht: Pr. 74; UK 108,24 mNN, OK 108,51 mNN
bräunlich, dunkel koloriert

705 Planierschicht: Pr. 74; UK 108,36 mNN, OK 108,52 mNN
bräunlich, hell koloriert

706 Planierschicht: Pr. 74; UK 108,48 mNN, OK 108,52 mNN
bräunlich koloriert

707 Planierschicht: Fl. 7a; UK min. 108,26 mNN, OK min. 108,54 mNN
untere Lage humos, feinkörnig, braun, Lehm-linsen und -bänder, Holzkohle-, Ziegelstückchen und Mörtelspuren
obere Lage lehmiger Ton, blaugrau, Aschespuren
Keramikfunde aus der unteren Lage (205 g): 22 % WA 5, 78 % WA 6
Taf. 66/23: Rdm 16 cm, WA 6.1, helle Variante (weiß 2.5Y 8/1 / blassgelb 2.5Y 8/2 / weiß, z. T. pink), Ton an R unsorgfältig verstrichen
Taf. 66/24: Rdm ca. 20 cm, WA 5.2, dunkle Variante (schwarz 2.5Y 2.5/1 und blassbraun 10YR 6/3 / sehr blassbraun 10YR 7/4)
Taf. 66/25: Rdm 16 cm, WA 5.2, dunkle Variante, Ofl. ähnlich WA 6. (graubraun 10YR 5/2 / blassgelb 2.5Y 7/3.5)

708 Planierschicht (mit Flechtwerk): UK min. 108,16 mNN, OK min. 108,53 mNN
humos, dunkelgrau-schwarz, viele Holzstückchen (v. a. Ästchen und FW, vereinzelt Brettchen); bildet im W gerade Linie, auf der Fl.-
Zeichnung konzentriert FW-Stückchen entlang dieser Kante, viell. dort Zaunreste (nicht weiter untersucht); über PS 707
Keramikfunde (60 g): WA 6

709 Planierschicht: Pr. 74; UK 108,63 mNN, OK dok. 108,94 mNN
schwach sandiger, stark humoser Ton, grau-braun, einzelne Ziegelstippen, häufig Ast- und Zweigstückchen

710 Planierschicht: Fl. 7, Pr. 73a, Pr. 73b; UK 108,79 mNN, OK 109,34 mNN
humoser Lehm, dunkelbraun, sehr viele Holzstückchen, wenige Holzkohlestippen; viell. 2 PS (Grenzen unklar), gehört verm. zu PS 613

711 Planierschicht: Pr. 73a, Pr. 73 b; UK 109,12 mNN, OK 109,20 mNN
kiesiges Band; Einschluss im oberen Drittel von PS 704

712 Planierschicht: Pr. 73a, Pr. 73 b; UK
Kies eingezeichnet, vom Material ähnlich dem von PS 711

713 Planierschicht: (3039, 3040)

714 Planierschicht: Pr. 73a, Pr. 73b;
(3038)

715 Planierschicht: Pr. 73a, Pr. 73b;
schluffiger Ton, hellgrau, Holzkohlestippen

716 Planierschicht: Pr. 73a, Pr. 73b;
unterschiedliche Schichten, überwiegend humoser Lehm unterbrochen von Humusbändern, gräulich dunkelbraun, Holzkohle- und z. T.
Holzstückchen

717 Planierschicht: Pr. 73a;
unterschiedliche Schichten, überwiegend humoser Lehm unterbrochen von Humusbändern, gräulich dunkelbraun, Holzkohle- und z. T.
Holzstückchen

718 Herd: Pr. 71b, Pr. 71c; UK 108,37 mNN, OK erh. 108,52 mNN
Herdgrube unregelmäßig rundlich (Dm ca. 1,35 m, T mind. 15 cm), schräge Seiten, Boden flach, mit Lehmschicht (a)
darin Brandschicht (c) mit Resten der Brandplatte (b); weitgehend gestört von Herd 719, Zuordnung des Bef. in Pr. 71b unsicher

719 Herd: Fl. 7, Pr. 71a, Pr. 71b, Pr. 71c; UK 108,37 mNN, OK (Brandschicht) 108,57 mNN, OK (Steinsetzung) 108,61 mNN
25 Feldsteine (L 8 cm - 20 cm) und 2 Ziegelfragmente in Lehm-packung (zus.: c), bilden annähernd ein Quadrat mit ca. 1 m langen, leicht
nach außen gewölbten Seiten, innerhalb dessen Steine (6 cm - 10 cm) in grobem Sandbett (a) aneinander gelegt, teilweise mit Brandspuren

darüber sandiger Lehm, rötlich ocker, H 3 cm - 4 cm, sehr hart, über diese Brandplatte (b) zieht ein Ascheband (d)

Keramikfunde (990 g): WA 5, WA 6, WA 7

Taf. 66/26: Rdm 17 cm, WA 7.3 (weiß / weiß / weiß), durch Bodenlagerung gelblich braune (10YR 5/8) Reste

Taf. 66/27: Rdm 17 cm, WA 6.4, helle Variante, im Bruch geschichtet (unter dünner grauer (10YR 6/1) Schicht weiß 2.5Y 8/1 bis blassgelb 2.5Y 8/2 / weiß / weiß), durch Bodenlagerung gelblich braune (10YR 5/8) Reste

Taf. 66/28: Rdm 17 cm, WA 5.1, Ofl. und im Bruch wie WA 6.1, außen Schlicker (sehr blassbraun 10YR 7.5/3 / sehr blassbraun / sehr blassbraun), durch Bodenlagerung gelblich braune (10YR 5/8) Reste

Taf. 66/29: Rdm 17 cm, WA 6.4, R ungleichmäßig (verm. Formholz abgeglitten, deswegen zwei Ansichten), durch Bodenlagerung gelblich braune (10YR 5/8) Reste

720 Herd: Pr. 71a, Pr. 71b, Pr. 71c; UK (Lehmpackung) 108,49 mNN, UK (Brandplatte) 108,54 mNN, OK 108,65 mNN

direkt über Herd 719 Packung aus sandigem Lehm, ohne Einschlüsse, gelbocker, schwach ausgeprägte Brandplatte (a), darüber feine Brandschicht (b), H 0,5 cm - 2 cm (im S höher als im N)

Keramikfunde aus dem Lehm (235 g): 95 % WA 6, 5 % WA 7

Taf. 66/30: Rdm 12 cm, WA 7.2, schwarzer Belag in Innenkehlung, durch Bodenlagerung bräunlich gelbe (10YR 6/8) Reste

Taf. 66/31: Rdm ca. 15 cm, WA 6.4, außen Tonsetzen

Keramikfunde aus der Ascheschicht (510 g): WA 5, WA 6

Taf. 66/32: Rdm 15 cm, WA 6.5 (glänzende Ofl.), im Bruch geschichtet

Taf. 66/33: Rdm 15 cm - 20 cm (kleinteilig), WA 5.2, dunkle Variante, Ofl. ähnlich WA 6.1, hart gebrannt, dunkel im Bruch wie WA 6.5 (sehr dunkelgrau 2.5Y 3/1 bis schwarz 5YR 2.5/1 / dunkelgrau 5YR 4/1 / dunkelgrau), schwarzer Belag innen am R

721 Herd: Pr. 71a, Pr. 71b; UK (Lehmpackung) 108,58 mNN, UK (Brandplatte) 108,72 mNN, OK 108,76 mNN

Packung aus sandigem Lehm, gelbocker, ohne Einschlüsse (a), Brandplatte (b) aus feinsandigem Material, ziegelrot, sehr fest, zugehörige feine Brandschicht (c), H ca. 1,5 cm; direkt über Herd 720

722 Herd: Pr. 71a, Pr. 71b; OK dok. ca. 109,0 mNN

lehmiger Sand, gelb, z. T. verziegelt, fällt nach W hin ab, begrenzt von einer völlig verkohlten, rechteckigen, rahmenartigen Einfassung aus ca. 8 cm breiten Kanthölzern, über den Sand zog eine Brandschicht; Zuordnung des Bef. in Pr. 71a und Pr. 71b unsicher

723 Steinsetzung: Fl. 7; OK dok. ca. 108,8 mNN

Steinreihe in W-O-Richtung, 7 einseitig grob abgeflachte, mit der flachen Seite nach unten gesetzte Feldsteine (im Mittel L 10 cm), im O ein leicht versetzter größerer Granitfindling mit flach zugerichteter Oberseite in PS 701, verm. nicht komplett beobachtet, da nahe der Grabungsgrenze; viell. Teil eines baugleichen Herdes wie Herd 719

724 Grube: Fl. 7; OK dok. 108,73 mNN

rund (Dm 55 cm), Wände flach abfallend (T erh. 20 cm), fließender Übergang zum leicht konkaven Boden

VF sandig, stark humoser Ton, dunkelgrau-braun, mit feinfasrigen Pflanzenteilen und wenigen Zweigstückchen; im N durch BG einer LA gestört, viell. ein PL, das mit PS 707 in Zusammenhang stehen könnte; scheint PS 707 zu schneiden, schneidet PS 708, verm. PL

725 Grube: Fl. 7, Pr. 73a; UK min. 108,63 mNN (UK nicht erreicht), OK 109,31 mNN

verm. oval (nur SW-Viertel ermittelt), L (N-S) mind. 7,0 m, B mind. 5,5 m, T mind. 4,5 m, steile Wände, Boden nicht beobachtet als verm. unterste VF zieht PS 715 hinein, darüber PS 716 und PS 717

726 Grube: Fl. 7, Pr. 72; UK 106,90 mNN, OK 108,61 mNN

rund (Dm 2,1 m), obere 40 cm der Wände leicht gebogen, dann steil abfallend, z. T. senkrecht, weicher Übergang zum unregelmäßig konkaven Boden; untere VF a leicht humoser Sand, Mörtel-, Ziegel- und Holzkohlestippen, am Boden Reste von Stallmist

mittlere VF b Humus, dunkelbraun Lehmlinsen, Ziegel- und Holzkohlestippen, FW-Reste

obere VF c Lehm, grau, z. T. humos, Holzkohlestippen, FW-Reste

Keramikfunde (860 g): 85 % WA 6, 15 % WA 7

727 Grube: UK min. 107,79 mNN, OK min. 108,47 mNN

oval

Keramikfunde (670 g): 82 % WA 6, 18 % WA 7

Taf. 66/34: Rdm 14 cm, WA 6.3, im Bruch geschichtet

Taf. 66/35: Rdm 13 cm, WA 6.4, Ofl. ähnlich WA 6.1

Taf. 66/36: Rdm 15 cm, WA 6.3, im Bruch geschichtet, sehr grob gemagerte Variante mit ungewöhnlichem Schichtüberzug außen (Schlicker, bläulich grau 5PB 6/1 / bläulich dunkelgrau 5PB 4/1 / bläulich dunkelgrau 5PB 4/1)

728 Grube: Fl. 7, Pr. 71a; UK min. 107,37 mNN, OK min. 108,49 mNN

verm. rund (Umriss nur im W ermittelt, im O nur ein Ausschnitt, Dm ca. 3,8 m), Querschnitt unregelmäßig trapezförmig, Wand im O soweit ermittelt steil abfallend, im W keine eindeutige Grenze zu den anschließenden PS erkennbar, da sowohl VF wie PS um mind. 10 cm abgesackten und an GR-Kante dabei verworfen wurden, weicher Übergang von den Wänden zum leicht konkaven Boden

untere VF a humoser Ton, dunkelgrau-braun, Holz-, Halm- und Dungreste mit Tierhaaren, zu Platten verfestigt; obere VF b sandiger Ton, dunkelgrau-braun, Ziegel- und Holzkohlestippen sowie Lehmeinschlüsse (z. T. verziegelt); VF c im W unklar, nach Pr. dunkles Material mit größeren Lehmbrocken; schneidet GW

Keramikfunde aus VF a (660 g): 92 % WA 6, 8 % WA 7; dazu Schlackestückchen

Keramikfunde aus VF b (450 g): 81 % WA 6, 19 % WA 7

729 Grube: Fl. 7; OK 108,45 mNN

anscheinend rechteckig (nur im W ermittelt), im oberen Bereich steile Wände, im unteren flache, weicher Übergang zum flachen Boden mit unregelmäßigen Vertiefungen, mit den Resten einer Verschalung, bestehend aus 2 Brett- und 1 Bohlenfragm., horizontal, hochkant gestellten sowie 4 drei- bzw. viereckigen Pfosten (L erh. 55 cm), ein Brettchen im O und ein Pfosten im S verm. verlagert

VF a im W humoser Ton, dunkelgrau-braun, Ziegelbruch, Feldsteine, verwitterte Brettchen- und Astfragmente

VF b im O humoser Ton, grünlich dunkelbraun, Pflanzenreste und Tonlinsen (viell. Störung)

Keramikfunde aus VF a (840 g): 88 % WA 6, 12 % WA 7; dazu 1 Eisenfragm.

Keramikfunde aus VF b (260 g): 79 % WA 6, 21 % WA 7

730 Grube: Pr. 71b; UK min. 108,19 mNN, OK min. 108,82 mNN

im oberen Bereich flache, im unteren sehr steile N-Wand, Boden nicht beobachtet (Grabungsgrenze)

VF leicht humoses Material, grau-braun, Lehmlinsen, Ziegel- und Holzkohlestippen, Aschespuren

BG zu neuzeitlichem Backstein-FM, VF teilweise mit Material von Brandschicht des Herdes

731 Grube: Pr. 73a; UK

hell, mit Kiesel; schneidet GR 661

732 Konstruktion: Fl. 7; OK dok. 108,71 mNN
Ausrichtung NO-SW, L 3,80 m, B der Hölzer 2 cm - 3cm; im N grenzen VH an

733 Vertikalhölzer: Fl. 7; OK dok. 108,32 mNN
Staken, 10 davon rund (Gdm 6 cm) und 8 rechteckig (max. 8 cm auf max. 6cm); schneiden PS 705

734 Vertikalholz: Pr. 73b; UK 108,45 mNN, OK 109,12 mNN
nach Pr. kaum oder nicht bearb. Ast

Grabungsabschnitt 8: Hainstraße 4/ 6/ 8, nördlicher Bereich (L-43, L-44, Schnitt 1 und L-48)

800 Gewaxener Boden: Pr. 81 - Pr. 86; OK dok. 107,57 mNN (in den südl. Pr.), OK 108,03 mNN (in den nördl. Pr.)

801 Planierschicht: Pr. 86, Pr. 87a, Pr. 87b; UK min. 107,84 mNN (UK nicht erreicht), OK 108,42 mNN
sandiger, humoser Ton, graubraun, Tonstippen, Ziegel-, verziegelte Lehm-, Holzkohle- und Holzstückchen
unmittelbar über GW 800, geschnitten von GR 836, unter PS 812

Keramikfunde (334 g): WA 6

Taf. 66/ 37: Rdm 12 cm, WA 6.4

Taf. 66/ 38: Rdm 12 cm, WA 6.5, im Bruch geschichtet, am R festgebackener, bräunlich hellgrauer (2.5Y 6/2) Sand (verm. Hinweis auf sekundären Brand der WA 6.5 / 7.5), gelblich braune (10YR 5/8) Reste durch Bodenlagerung

Taf. 66/ 39: Henkelfragm., WA 6.5, gelblich braune (10YR 5/8) Reste durch Bodenlagerung, Henkel an den Seiten unsorgfältig gearbeitet

802 Planierschicht: Pr. 81a; UK 107,58 mNN, OK ca. 108,0 mNN
toniger Lehm, hellbraun, an OK Humusband, Holzkohlestippen; gehört verm. zu PS 801

803 Planierschicht: Pr. 88; UK min. 107,27 mNN, OK 107,64 mNN
sandiger, humoser Ton, grau, viele Bretter-, Bohlen- und Zweigstücke, Pflanzenreste und Holzkohlestückchen
liegt unter GR 837 und PS 804, lag damit verm. unter PS 801 (Überprüfung nicht möglich)

804 Planierschicht: Pr. 88, Pr. 89; UK 107,49 mNN, OK 108,15 mNN
leicht sandiger, humoser Ton, grau bis braun, viele Pflanzenreste, Zweig- und Rindenstückchen; gehört verm. zu PS 801

805 Planierschicht: Pr. 88; UK 107,92 mNN, OK (an GR 837) 108,07 mNN, OK 108,38 mNN
leicht sandiger, leicht humoser Ton, graubraun, Tonlinsen, wenige Zweigreste, Ziegel- und Holzkohlestippen

806 Planierschicht: Pr. 88; UK (plan) 108,36 mNN, UK (an GR 837) 108,07 mNN, OK 108,75 mNN
sandiger, humoser Ton mit wechselnden Anteilen, grau bis braun, Bänder mit vielen Pflanzen- und Holzresten
scheint nach dem Abfallen der Schicht in GR 7833 zu ziehen, jedoch deutliche GR-Grenze eingezeichnet

807 Planierschicht: Pr. 88; UK (plan) 108,71 mNN, UK (an GR 837) 108,44 mNN, OK 108,91 mNN
leicht humoser, stark sandiger Kies, hellgrau, z. T. bräunlich, ohne Einschlüsse

808 Planierschicht: Pr. 88; UK (plan) 108,91 mNN, UK (an GR 837) 108,54 mNN, OK 108,99 mNN
leicht sandiger, humoser Ton, dunkelbraun, viele Pflanzen- und Zweigreste, bearbeitete Holzstückchen

809 Planierschicht: Pr. 88; UK (plan) 108,87 mNN, UK (an GR 837) 108,72 mNN, OK 109,28 mNN
leicht sandiger, humoser Ton, dunkelgrau, viele Pflanzen- und Zweigreste, bearb. Holzstückchen (von Brettern und Dauben), Ziegel- und Holzkohlestippen; unter FW 873

810 Planierschicht: Pr. 81a; UK 107,45 mNN, OK 107,91 mNN
leicht lehmiger, torfiger Humus, dunkelbraun, fest, Holz- und Holzkohlestückchen
über GW, gehört verm. zu GR 836 bzw. PS 811, würde demnach Ostgrenze (ca. O 176,8 m) der GR 836 markieren
Keramikfunde (125 g): WA 6; Eisenfragm.

811 Planierschicht: Pr. 84, Pr. 86, Pr. 87a, Pr. 87b; UK 108,27 mNN, OK 108,46 mNN, H 6 cm - 10 cm
leicht sandiger Ton, bräunlich hellgrau, wenige Holzkohlestippen
nach Aufgabe von GR 836 aufplaniert, biegt bei O 181,0 m (N 745,4 m) nach N ab (Pr. 87b)

812 Planierschicht: Pr. 84, Pr. 85, Pr. 86, Pr. 87a, Pr. 87b; UK 108,15 mNN, OK 108,93 mNN
sandiger, humoser Ton, grau bis braun, Ziegel-, Holzkohle- und Holzstückchen
nach dem Zuschütten von GR 836 über PS 811 aufplaniert, unter PS 825 und PS 820, reicht im W zur W-Kante von GR 835
Keramikfunde (1950 g): 80 % WA 6, 20 % WA 7
Taf. 66/ 40: Rdm 16 cm, WA 7.4 (glänzende Ofl.), geschichtet im Bruch
Taf. 66/ 41: Rdm 12 cm, WA 7.1 (glänzende Ofl.), geschichtet im Bruch, gelblich rote (5YR 5/8) Reste durch Bodenlagerung, verm. Krugfragm.

813 Planierschicht: Pr. 81a, Pr. 83; UK 107,59 mNN, OK 108,48 mNN
teils toniger, teils leicht sandiger Lehm, mittelbraun, Humusbänder, Holzkohlestippen; gehört verm. zu PS 812 und PS 817

814 Planierschicht: Pr. 84; UK 108,26 mNN, OK 108,82 mNN
leicht sandiger, leicht humoser Ton, hellgrau, Lehm- und Ziegel-, Eisenoxidausfällungen, Bruchsteinfragm., Ziegel- und Holzkohlestippen; verm. unmittelbar nach PS 812 aufgetragen

815 Planierschicht: Pr. 84; UK 108,86 mNN, OK 108,92 mNN
leicht sandiger Lehm, gelblich bis grünlich grau, wenige Ziegel- und Holzkohlestippen; über PS 814, unter PS 816

816 Planierschicht: Pr. 84; UK 108,92 mNN, OK 109,06 mNN
sandiger, leicht humoser Ton, bräunlich grau, Bruchsteinfragm., Ziegel- und Holzkohlestippen

817 Planierschicht: Pr. 81a, Pr. 81b, Pr. 81c; UK 107,86 mNN, UK (über GR 839) 107,44 mNN, OK 108,18 mNN
leicht humoser Lehm, mittelgrau, wenige Sandschlieren, Holzkohlestückchen; geschnitten von GR 842, gehört verm. zu PS 813

818 Planierschicht: Pr. 81a; UK 108,16 mNN, UK (im W) 107,98 mNN, OK dok. 108,47 mNN
schluffiger Lehm, gelblich grau, Holzkohlestippen; über PS 813, unter PS 819

- 819 Planierschicht:** Pr. 81a; UK 108,25 mNN, UK (im O bei GR 842) 107,83 mNN, OK 108,40 mNN
Lehm, dunkelbraun, Holzkohlestippen; zieht verm. in GR 842 (Pr. 81a schneidet diese schräg)
Keramikfunde (glasiert 45 g); aus verm. durch ein PL gestörtem Bereich: neuzeitlich
- 820 Planierschicht:** Pr. 86, Pr. 87a; UK 108,53 mNN, OK 108,99 mNN
sandiger, humoser Ton, dunkelgraubraun, wenige Ziegel- und Holzkohlestippen; gehört verm. zu PS 821
- 821 Planierschicht:** Pr. 81a; UK 108,30 mNN, OK 108,53 mNN
Lehm mit Stallmist, dunkelbraun, Holz- und Holzkohlestückchen; gehört verm. zu PS 822 sowie zu PS 820
Keramikfunde (215 g): WA 6; Dachziegelfragm.
- 822 Planierschicht:** Pr. 81a, Pr. 81b, Pr. 81c; UK 107,84 mNN, OK 108,40 mNN
humoser Lehm mit Stallmist, schwärzlich dunkelbraun, fest, Pflanzenreste, Holzstückchen
über PS 819, unter PS 824, geschnitten von PL 845, gehört verm. zu PS 821
- 823 Planierschicht:** Pr. 81a, Pr. 81b, Pr. 81c; UK 107,88 mNN, OK 108,49 mNN
Lehm, rötlich gelb, und Sand, mittelgrau, Ziegel- und Holzkohlestippen
- 824 Planierschicht:** Pr. 81a, Pr. 87a; UK (im S) 108,81 mNN, UK (im N) 108,28 mNN, OK (im S) 109,30 mNN, OK (im N) 108,61 mNN,
fällt nach W ab; leicht sandiger Ton (a), gelblich bzw. grünlich hellgrau, Humusflecken, Ziegel- und Holzkohlestippen, Holzmulchbröckchen
im O (b) mit Lagen helleren Materials (ähnlich der VF von GR 843) vermenget; gehört verm. nach Material zu der VF von GR 842
Keramikfunde (1 WS): WA 6
- 825 Planierschicht:** Pr. 84, Pr. 86, Pr. 87a, Pr. 87b; UK 108,81 mNN, OK 109,30 mNN
Material identisch mit dem der PS 824 (VF der GR 842), nach dem Bau von KS 870 in die GR 842 gelangt und zieht als PS über die Fl., OK
dieses Horizontes verm. nicht mehr erh.
Keramikfunde (210 g): WA 6
- 826 Planierschicht:** Pr. 81a; UK 108,46 mNN, OK dok. 108,70 mNN
lehmiger Humus, dunkelbraun, Holzreste (Bretter und Äste), Holzkohlestippen; strich an HF 864 und zog teilweise hinein (ein Brett
durchschlug eines eins Dauben von HF 864), deckende Schicht nach der VF der GR, unklar, ob zeitgleich mit PS 824
Keramikfunde (456 g): 77 % WA 6, 23 % WA 7
- 827 Planierschicht:** Pr. 85, Pr. 87a, Pr. 87b; UK 109,03 mNN, OK 109,38 mNN
leicht humoser, sandiger Ton, graubraun, Holzmulcheinschlüsse, Lehm-, Ziegel- und Holzkohlestippen
über PS 825, Abbruchhorizont über der KS 870
- 828 Planierschicht:** Pr. 85, Pr. 86, Pr. 87a; UK (über GR-Mitte) 108,12 mNN, OK 109,55 mNN, H ca. 20 cm
leicht humoser, stark sandiger Ton, dunkelbraun, sehr viele Halm- und Zweigreste, wenige Holzkohlestippen; über PS 827
- 829 Planierschicht:** Pr. 88, Pr. 89; UK 108,31 mNN, OK (in Mitte der GR 837) 108,90 mNN, OK 109,43 mNN
leicht sandiger, humoser Ton, grau bis braun, Bänder aus sandigem Lehm, gelbbraun, viele Holz- und Pflanzenreste, wenige Holzmulch- und
Holzkohlestippen; zieht als VF in GR 837, über PS 812, unter FW 874
Keramikfunde (1530 g): 82 % WA 6, 18 % WA 7
Taf. 66/42: Rdm 16 cm, WA 6.5, organisch und grob gemagert (bis 5 mm), Drehrillen, gelbe (10YR 7/8) Reste durch Bodenlagerung
- 830 Planierschicht:** Pr. 88, Pr. 89; UK 108,90 mNN, OK (in Mitte der GR 837) 109,05 mNN, OK 109,43 mNN
leicht sandiger, humoser Ton, graubraun, Mörtel-, Ziegel-, Holz-, Holzmulch- und Holzkohlestückchen
- 831 Planierschicht:** Pr. 88, Pr. 89; UK 109,04 mNN, OK 109,48 mNN
stark humoser Lehm, dunkelgrau bis schwärzlich, viele Pflanzenreste, bearb. Holzstückchen (Dauben), wenige Ziegelstückchen
nach Bef.-Beschreibung FW 874 darin eingetieft, FW 873 auf, verm. nach Aufgabe von GR 837 aufgetragen, wobei die KS 1179 (VH mit
Unterlegsteinen) eingebettet wurde
Keramikfunde (unglasiert 12405 g, glasiert und Steinzeug 2100 g): 43 % WA 6, 57 % WA 7 (Anteile der unglasierten)
- 832 Erdbefund:**
Ton mit Dungresten, dunkelgrau-braun, Sandlinsen, Bruchsteinstückchen (bis 6 cm), viele Zweig- und bearb. Holzstückchen, feine
Pflanzenfasern
Keramikfunde (150 g): WA 6
*Taf. 66/43: Rdm ca. 15 cm (kleinteilig), WA 6.1, im Bruch geschichtet, innen Stufung, innen brauner (10YR 4/3) Belag, verm.
Kugeltopffragm.*
- 833 Erdbefund:**
sandiger, stark humoser Ton, dunkelgrau bis braun, wenige Kiesel, viele feine Pflanzenfasern, wenige stark verwitterte Holzstückchen
geschnitten von PS 831
Keramikfunde (34 g): WA 6
Taf. 66/46: Rdm 16 cm, WA 6.1, Übergang zu WA 6.3 (glänzende Ofl.)
- 834 Erdbefund:**
L (W-O) 2,10 m, B max. 0,80 m
lehmiger Humus, dunkelbraun, Kiesel (bis 5 cm), viele Holzfasern (L bis 13 cm), Holzkohlestückchen, Ästchen
Keramikfunde (2910 g): 64 % WA 6, 34 % WA 7, 2 % WA 9
*Taf. 66/47: RS, WA 9 (Glaser zwischen gelbgrün RAL 6018 und maigrün RAL 6017 / blassgelb 2.5Y 8/4 / blassgelb), V mäßig tief, nach
außen hin flach, Henkelansätze am R, Tonschicht durch Hals nach innen gezogen, Glaser zur Hälfte korrodiert, durch Bodenlagerung
patinagrün RAL 6000 und kieferngrün RAL 6028, wahrsch. Feldflaschenfragm.*
- 835 Grube:** Pr. 84; UK dok. 107,13 mNN, OK erh. 107,97 mNN
im S rund, Seiten zunächst steil, dann flach, dann wieder steil, deutlicher Übergang zum Boden bzw. weiterem Absatz, Boden nicht ermittelt
VF leicht sandiger, humoser Ton, bräunlich mittelgrau, Sandlinsen, viele Brett- (1,25 m × 0,25 m, 2 cm dick, W-O-orientiert) und Aststücke,
Holzkohlestippen; schneidet nur GW, unter GR 836, ähnliche Ausdehnung wie die Grubenauskleidung von GR 836
- 836 Grube:** Pr. 86, Pr. 87a; UK 107,66 mNN, OK erh. 108,05 mNN
verm. annähernd rechteckig (nur im S beobachtet), SO-Ecke gerundet, scharfer Übergang von Seiten zum Boden, Auskleidung aus Dung-
und Reisigresten, dunkelgraubraun (H im W wenige mm, H im O max. 10 cm); als VF zieht PS 811 hinein, schneidet PS 801, im W über der
nördl. Hälfte von GR 835, geschnitten von GR 843 und GR 842, NO verm. durch GR 842 gestört (erscheint nicht in Pr. 81a)
wahrsch. eingetieftes Gebäude, viell. nach dem Einstreumaterial Stall

Funde: Hufeisenfragm. mit Wellenrand

837 Grube: Fl. (nach Skizze und Pr.), Pr. 88, Pr. 89; UK 107,65 mNN, OK 109,07 mNN
verm. rechteckig (nur NW- und NO-Ecke ermittelt), L mind. 2,85 m, B 2,70 m, T 1,10 m, Seiten fast senkrecht, scharfer Übergang von Seiten zum flachen Boden; an O-Seite durch FW 874 (nach einem Pr. eher FW 873) begrenzt, GR-Auskleidung in der unteren Hälfte stark verfestigtes Streu mit Stalldung, H 3 cm - 15 cm; unterste VF a humoser Ton, dunkelgrau bis -braun, viele Pflanzen- und Holzreste; obere VF b leicht sandiger, humoser Ton, graubraun, Ziegelbruch, viele Pflanzen- und Holzreste, Holzkohlestippen
wahrsch. eingetieftes Gebäude, viell. nach der Dungschicht Stall

838 Grube: Fl. 8; kein Nivellement

Grube von verm. unregelmäßig rundlicher Form (SW-Viertel nicht dokumentiert), Dm ca. 5 m, Seiten im oberen Teil steil abfallend, Boden nicht ermittelt; VF sandiger, humoser Ton, Feldsteine, Holzkohle- und bearb. Holzfragmenten (von Brettchen und Bohlen mit Beilsuren) sowie pflanzlichen Makroresten (v. a. von Halmen und Blättern); schneidet verm. nur GW, mittig gestört durch die BG einer Backstein-LA
Keramikfunde (50 g): WA 6

Taf. 66/44: Rdm 14 cm, WA 6.3, im Bruch geschichtet, Wandung außen mit Fingermulden, innen Stufung, verm. Kugeltopffragm.

839 Grube: Pr. 81c; UK min. 106,82 mNN, OK 107,80 mNN

Form nicht dokumentiert, L 2,8 m, B 1,5 m, nach Bef.-Beschreibung T 1,7 m, annähernd senkrechte Wände, Boden nicht erreicht untere VF a sandiger Lehm, braungrau, Humuslinsen, Holzkohlestippen; obere VF b lehmiger Humus mit Stallmist, dunkelbraun, Holzkohlestückchen; nur in GW eingetieft, Beziehung zu GR 842 unklar (dazwischen Baggerschnitt)

840 Grube: Fl. 8; OK dok. ca. 108,5 mNN

graubraun koloriert; an Grabungsgrenze, schneidet PS 818

841 Grube: Fl. 8, Pr. 83; UK min. 108,22 mNN (reicht nach Fl. noch tiefer), OK 108,52 mNN

rechteckig, scharfer Übergang von den senkrechten Wänden zur flachen Sohle (Pr. 5 uneben); untere VF a Lehm, rötlich, verziegelte Lehm- und Holzkohlestückchen, Lehmbrocken und Brandschutt; obere VF b / VF im W Lehm, dunkelbraun bis schwärzlich, Sandlinsen, verziegelte Lehm- und Holzkohlestippen; über PS 813, schneidet PS 818 nach Bef.-Beschreibung, wird nach Pr. von PS 818 geschnitten
verm. nach Form und Brandschutt Erdkeller, allerdings nach Fl. nicht durchgehend senkrechte Wände
Keramikfunde (unglasiert 594 g, glasiert u. Steinzeug 161 g; Zuordnung unsicher, da Bef. verm. gestört war): WA 6, WA 7 (der unglasierten); 2 Dachziegelfragm., Eisenfragm.

842 Grube: Pr. 81a; UK 107,05 mNN, OK 108,66 mNN

GR für KS 870, HF 865 und HF 864, im S und N halbrund, Kante verm. ansonsten parallel zu KS, Seiten annähernd senkrecht, Boden nicht erfasst; VF unter OK der KS unklar

VF darüber leicht sandiger Ton, gelblich bzw. grünlich hellgrau, Humusflecken, Ziegel- und Holzkohlestippen, Holzmulchbröckchen
VF gehört verm. zu PS 824 und füllt die Grube nach Nutzung der KS aus; schneidet PS 812 und GR 836

843 Grube: Pr. 84, Pr. 85, Pr. 86; UK 107,54 mNN, OK 109,30 mNN

Form unklar (nur im S beobachtet), verm. oval, scharfer Übergang von der annähernd senkrechten Wand zum flachen Boden
unterste VF leicht sandiger, leicht humoser Ton, grau bis braun, Backstein- und Werksteinstücke, Feldsteine, Holzkohle-, unbearb. und bearb. Holzstückchen; schneidet PS 811 und hat zumindest z. T. den Boden von GR 836 als Sohle, ihre unterste VF zog über GR 842, reicht bis ca. O 177,0 m (Pr. 84); schneidet PS 825 (Pr. 84), damit verm. nach der VF von GR 842 an ähnlicher Stelle angelegt
über PS 824, unter PS 827; gehört verm. zu GR 842, worauf die gleichen Verfüllschichten hinweisen, in die größere Grube ist dann die eigentliche BG für KS 870 weiter abgetieft worden, sie könnte mit der Pfostenreihe in Verbindung stehen und wäre demnach rechteckig, damit aber anders ausgerichtet als GR 842; wahrsch. eingetieftes Gebäude

Keramikfunde (210 g): 80 % WA 6, 20 % WA 7

Taf. 66/45: Rdm 15 cm, WA 7.4, Übergang zu WA 7.5 (glänzende Ofl.)

844 Pfostenloch: Pr. 81a, Pr. 81b; UK wahrsch. nicht erfasst, erhaltene OK verm. abgebaggert

nach Pr. 81a mögliches PL, nach Pr. 81b steckt VH unmittelbar in PS 817; Form des PL unklar, Pfosten als viereckig beschrieben, 10cm × 17cm, nach Fl. eher rund; steht nach Lage und Querschnitt verm. in funktionalem Zusammenhang mit PL 845

845 Pfostenloch: Pr. 81a; UK 107,99 mNN, OK dok. 108,65 mNN

PL in Fl. nicht beobachtet, steile Wände, spitzovaler Boden, VF bräunlich koloriert; darin Pfosten, rund, zugespitzt, L dok. 63 cm; schneidet PS 824, stand nach Lage und Querschnitt verm. in funktionalem Zusammenhang mit PL 844

846 Pfostenloch: Fl. 8; OK ca. 108,4 mNN

rund (Dm ca. 45 cm - 50 cm), runder Pfosten

847 Pfostenloch: Fl. 8; OK ca. 108,5 mNN

rund (Dm ca. 30 cm), runder Pfosten

848 Pfostenloch: Fl. 8; OK 108,38 mNN

rund (urspr. Dm ca. 75 cm), 2. rundes PL (Dm ca. 50 cm) konzentrisch darin, runder Pfosten; geschnitten von PL 849 und HF 869

849 Pfostenloch: Fl. 8; OK ca. 108,4 mNN

rund (Dm ca. 35 cm), schneidet PL 848

850 Vertikalhölzer: Fl. 8, Pr. 87a, Pr. 87b; UK ca. 108,5 mNN, OK ca. 109,3 mNN

Reihe runder, zumeist angespitzter Staken, max. L erh. 75 cm, annähernd in W-O Richtung; in PS 825

851 Vertikalhölzer: Fl. 8, Pr. 87a, Pr. 87b; UK 108,05 mNN, OK min. 108,9 mNN

Reihe runder Staken (z. T. nur noch als Spuren zu erkennen), max. L erh. 60 cm, annähernd in W-O Richtung; in PS 812

852 Vertikalholz: Fl. 8; OK ca. 109,3 mNN

rund (Dm ca. 15 cm)

853 Vertikalholz: Fl. 8; OK ca. 108,5 mNN

rund (Dm ca. 15 cm)

854 Vertikalholz: Fl. 8; OK ca. 108,25 mNN

L erh. 30 cm, annähernd rechteckig (30 cm × 26 cm); schneidet PS 705

855 Vertikalhölzer: Fl. 8; OK dok. 108,41 mNN

2 Staken, L mind. 20 cm, rund (Dm 8cm bzw. 12 cm)

856 Vertikalhölzer: Fl. 8; OK 109,34 mNN bzw. 109,47 mNN
rund; in FW 873

857 Vertikalholz: Fl. 8; OK 109,31 mNN
nach Bef.-Beschreibung rund, in einem freien Bereich zwischen FW 873

858 Vertikalholz: Fl. 8; OK 109,40 mNN
eckig; in FW 873

859 Vertikalholz: Fl. 8; OK 109,47 mNN
rund; am Rand von FW 873

860 Vertikalholz: Pr. 81a, Pr. 81b; UK dok. 107,39 mNN (verm. nicht erfasst), OK dok. 108,82 mNN (verm. abgebaggert)
rechteckig (10 cm × 12 cm), L dok. 28 cm, als nicht angespitzt dokumentiert – es fehlt aber zugehöriges PL, jedoch Umgebung des VH in Pr. 81b bräunlich koloriert; verm. in funktionalem Zusammenhang mit VH 861, könnte älter als die übrigen VH sein

861 Vertikalholz:
viereckig mit gerundeten Ecken (Dm 8 cm - 10 cm), L mind. 45 cm, zugespitzt
schneidet nach Bef.-Beschreibung PS 810, verm. in funktionalem Zusammenhang mit VH 860, könnte älter als die übrigen VH sein

862 Vertikalholz: Fl. 8, Pr. 82; UK 108,43 mNN, OK 108,82 mNN
nach Pr. nicht angespitzt; verm. eingegrabenes Brett

863 Vertikalholz: Fl. 8, Pr. 82; UK 108,65 mNN, OK 108,83 mNN
nach Pr. nicht angespitzt; verm. eingegrabenes Brett

864 Holzfass: Fl. 8a, Fl. 8b, Pr. 81a, Pr. 82; UK 107,05 mNN, OK 108,74 mNN
ovaler Querschnitt (SW-NO 1,09 m × 0,64 m), 32 Dauben (L mind. 1,55 m, B 9 cm - 11 cm, oben Brandspuren), 6 erh. Astwicklungen von 2 - 4 Ästen (2,5 - 4,5 cm breite, halbierte Äste); untere VF a Lehm, Humus und Ton, mittel- und dunkelgrau, Dauben, z. T. verkohlte Bretter, Holzkohlestückchen; obere VF b Lehm, Humus und Ton, hellgrau, Holz- und Holzkohlestückchen; in die ausgenutete KS 870 gesetzt
Keramikfunde VF a (11 g): WA 6; Türbeschlag aus Eisen
Keramikfunde VF b (295 g): 8% WA 5, 92% WA 6; 1 Dachziegelfragm.; 1 Eisennagel

865 Holzfass: Pr. 87a; UK dok. 107,02 mNN, OK 108,93 mNN
H 0,90 m - 1,74 m, Rdm 0,76 m, Gdm 0,83 m, Bdm 0,70 m; Dauben B (Enden) 5,5 cm - 12,5 cm, B (Mitte) 6,5 cm - 15,0 cm, Stärke 1,5 cm - 2cm; Fassbereifung aus gespaltenen, halbrunden Ästen; VF leicht sandiger, z. T. stark humoser Ton, bräunlich hellgrau bis mittelbraun, Bruchstein, Pflanzenreste, Holz- und Holzkohlestückchen; in GR 842

866 Holzfass: Fl. 8, Pr. 89; UK 107,81 mNN, OK 109,37 mNN
H 1,70 m, ovaler Querschnitt (82 cm × 73 cm), Gdm 96 cm, Bdm 70 cm, Konstruktion: senkrechte, konzentrisch gesetzte, viereckige Bretter (Dauben), 5,5 cm bis 16 cm breit, 2 cm stark, zur Fassmitte hin leicht gewölbt, Daubenenden von innen nach außen auf 1 cm leicht abgeschrägt (Fase), 4 cm über dem unteren Daubenrand eine umlaufende, im Querschnitt dreieckige Nut, Fassbereifung: gespaltene halbrunde Äste (Weidenhalbstäbe), B ca. 3 cm, Dm ca. 2 cm, auf der oberen Fasshälfte nur fragmentarisch erhalten, Fassmitte gebündelte fünffache Umwicklung, B 16 cm, untere Fasshälfte im Abstand von 25 cm zwei weitere erhaltene vierfach Umwicklungen, B 12 cm und 14 cm; untere VF a humoser Lehm mit Fäkalienresten, grünlich grau, Pflanzen- und Zweigreste, Holzkohlestückchen; obere VF b sandiger bis humoser Ton, grau bis braun, Holzreste, bearbeitete Holzstücke (Beil- und Sägespuren); HF 866 steht direkt auf dem Boden der GR 837, PS 831 zieht direkt an HF 866 und HF 867, die damit älter sein müssen; Dendrodatum: 1228-1363 (ohne Waldkante)

867 Holzfass: Fl. 8, Pr. 89; UK 107,99 mNN, OK 109,40 mNN
H 1,40 cm, ovaler Querschnitt (78 cm × 70 cm), Gdm 90 cm, Bdm 70 cm, Konstruktion: senkrechte, konzentrisch gesetzte, viereckige Bretter (Dauben), 5,5 cm bis 16 cm breit, 1,5 cm stark, zur Fassmitte hin leicht gewölbt, Fassbereifung nur fragmentarisch erhalten, im oberen Fassdrittel mindestens drei Umwicklungen aus gespaltenen halbrunden Ästen gebündelt, B bis 4 cm, Dm bis 2 cm, als Negativabdrücke zeigten sich in Abständen von 20 cm - 30 cm fünf gebündelte Mehrfachumwicklungen (von oben nach unten: 4, 4, 3, 4, 2; B einer Umwicklung 2,5 cm - 3 cm, B der Bündel von oben nach unten: 10 cm, 10 cm, 8 cm, 10 cm, 5 cm), innen lagen zwei Fassreifen aus gespaltenen Ästen an; untere VF a humoser Lehm mit Fäkalienresten, braungrau, Pflanzenreste, Holzmulch- und Holzkohlestippen obere VF b leicht sandiger Ton, an OK humoser Lehm, graubraun, Pflanzen- und Holzreste, Holzkohlestippen; unmittelbar südl. von HF 866; keine BG angetroffen und zwischen den Fässern lockeres Material, somit standen die Fässer verm. weitgehend frei in der GR

868 Holzfass: Fl. 8; OK 108,29 mNN
Holzfass Dm erh. 85 cm, BG, rund (Dm erh. 95 cm); im NO stark gestört; verm. LA

869 Holzfass: Fl. 8; OK 108,44 mNN
Holzfass Dm ca. 80 cm, BG annähernd quadratisch verm. LA (Kanten-L ca. 1,2 m – 1,3 m); verm. LA

870 Konstruktion: Fl. 8, Pr. 81a, Pr. 82; UK 107,05 mNN, OK 107,29 mNN
aus HH, bestehend aus 4 Balken in SSO-NNW-Richtung und 5 Balken in SSW-NNO-Richtung sowie im rechten Winkel dazu 26 darauf liegende Bretter, die Balken in SSW-NNO-Richtung verzahnten miteinander, sie waren außerdem mit Holznägeln verbunden (einer ist nachgewiesen), sie werden im W und im O von weiteren Balken begleitet (keine Verbindung oder Fixierung war feststellbar), im S sind in die Bretter ringförmig Nuten eingekerbt, in welchen HF 864 stand, unter dem vierten Brett von N aus gerechnet befand sich eine weitere Verstrebung des Holzkastens in Form eines gesägten Holzstammes mit Rinde, unter dem zweiten Brett von N befand sich ein weiteres, welches über zwei Nuten in die flankierenden Balken eingelassen war; keine Zweitverwendung der Fässer als LA, wegen ihrer Lage genau an den beiden Enden der KS und deren genaues Einpassen, sowie dem Fehlen des typischen LA-Materials in den Fässern

871 Konstruktion: Pr. 89; OK 107,79 mNN
HH, Langhölzer Ausrichtung W-O, dazwischen ein halber Backstein, Brett- und Aststückchen; verm. Unterbau zu HF 867

872 Konstruktion: Pr. 88; UK (VH) 109,10 mNN, OK (VH) 109,48 mNN
rund (Dm ca. 20 cm), auf flachem Stein, liegt in PS 831, über PS 830 auf Unterlegstein, ein weiterer befindet sich verm. östl. davon (Pr. 88), wahrsch. Reste eines Gebäudes

873 Flechtwerk: Fl. 8, Pr. 88; UK dok. 109,25 mNN, OK dok. 109,28 mNN
umgestürzte FW-Wand, L erh. 2,9 m, B erh. 0,9 m

874 Flechtwerk: Fl. 8, Pr. 88; UK dok. 109,43 mNN, OK dok. 109,47 mNN
FW-Wand, bestehend aus 14 Pfosten, 12 davon rund (Dm 2 cm - 5 cm), 2 rechteckig (4 cm × 5 cm und 2 cm × 4 cm), das Astwerk mit Rinde, N-S-Ausrichtung, annähernd senkrechte, leicht nach O geneigte Wand; zu FW 874 gehören 2 Pfosten, im O rechtwinklig dazu verlaufend

FW 873; darüber ziehende PS 831 lief im Bereich des FW aus und ist verm. nicht älter als dieses, FW 874 liegt über der VF von GR 837 und dürfte von einem nachfolgenden Bau stammen; Gebäude wahrsch. durch ein Schwellbalken-Gebäude ersetzt

875 Flechtwerk: Fl. 8a; OK dok. 108,69 mNN
FW; schneidet PS 831, 1196

Grabungsabschnitt 9: Hainstraße 10 (L-42)

900 Gewachsender Boden: Pr. 91 - Pr. 95; OK dok. ca. 107,1 mNN, OK 107,55 mNN (in Pr. 94)
Lehm, bläulich grau (soweit beschrieben)

901 Planierschicht: Pr. 91; UK 106,19 mNN, OK 106,63 mNN
Lehm, hellbraun, Sandlinse, Holz- und Holzkohlestückchen (Zuordnung von Material und Bef.-Grenzen unsicher, Bef.-Nr. taucht nur in einer 1. Version des Pr. auf, Bef. in Dokumentation durch Bef.-Grenze zweigeteilt, hier oberer Bereich)

902 Planierschicht: Fl. 9a, Pr. 91; UK 106,45 mNN, OK 106,93 mNN
Lehm, heterogen, dunkelbraun bis hellgrau, Humusflecken, Band aus sandigem Lehm, Holzkohlestückchen gehört verm. zu PS 901, Bef. in Dokumentation durch Bef.-Grenze zweigeteilt, hier unterer Bereich
zu den Funden siehe unter PS 903

903 Planierschicht: Fl. 9a, Pr. 91; UK 106,87 mNN, OK 107,20 mNN
Lehm, heterogen, dunkelbraun bis hellgrau, Humusflecken, Band aus sandigem Lehm, Holzkohlestückchen zieht über GR 924, Bef. in Dokumentation durch Bef.-Grenze zweigeteilt, hier oberer Bereich
Keramikfunde (420 g; Zuordnung unsicher, könnten auch zu PS 902 gehören): 7% WA 5, 89% WA 6; 4% WA 7, 1 bearb. Stein, Hüttenlehm mit glatt gestrichener Seite
Taf. 67/1: Rdm 21 cm, WA 5, grobe Variante (blassgelb 2.5Y 7/4 / blassgelb 2.5Y 7/4 / grau 2.5Y 5/1 und blassgelb), außen schwarzer Belag
Taf. 67/2: Rdm 21 cm, WA 7.3, Übergang zu WA 7.4 (glänzende Ofl.)
Taf. 67/3: Rdm ca. 15 cm, WA 5, gröbere Variante (schwarz verfärbt 2.5Y 2.5/1 / sehr blassbraun 10YR 8/2 / grau)
Taf. 67/4: Rdm 18 cm, WA 6.1 (bläulich schwarz 10B 2.5/1 / bläulich schwarz 10B 2.5/1 / bläulich dunkelgrau 5PB 4/1)

904 Planierschicht: Pr. 91; UK min. 106,05 mNN, OK 106,96 mNN
lehmiger Humus, dunkelbraun, Holzstückchen und Holzkohlestippen zieht als VF in GR; gehört viell. zu PS 903, Bef.-Grenze von PS 904 zu PS 908 nicht eingezeichnet, als Fortsetzung der PS 906 rekonstruiert
Keramikfunde (143 g): 2 % WA 4, 85 % WA 6, 13 % WA 7
Taf. 67/5: Rdm 21 cm, WA 7.2 (glänzende Ofl.)
Taf. 67/6: Rdm 13 cm, WA 4, Übergang zu WA 6.1, außen Schlicker (blassgelb 2.5Y 8/2, z. T. rötlich weiß 7.5YR 8/2, z. T. bläulich grau 5PB 5/1 / blassgelb 2.5Y 8/2 / bläulich schwarz 5PB 2.5/1)

905 Planierschicht: Pr. 91; UK (plan) 107,09 mNN, UK (über GR 926) 106,65 mNN, OK 107,29 mNN
lehmiger Humus, dunkelbraun, viele Ästchen und vereinzelte Holzkohlestippen nach dem Verfüllen der GR 926 aufgebracht, zieht über PS 903
Keramikfunde (480 g): 1 % WA 3, 9 % WA 5, 60 % WA 6, 30 % WA 7
Taf. 67/7: WS, WA 3.3, Übergang zu WA 5 (dunklere Variante) nach Scherbenfarbe, Übergang zu WA 6.1 nach Ofl. (10YR 3/2 sehr dunkelgraubraun / 10YR 5/3 braun / bräunlich grau bis grau), V flach bis tief
Taf. 67/8: Rdm 14 cm, WA 7.1
Taf. 67/9: Rdm 14 cm, WA 5, Glimmeranteil (Übergang zu WA 6.1 nach Scherbenfarbe)
Taf. 67/10: Rdm 16 cm, WA 5.1, Übergang zu WA 6.1 nach Scherbenfarbe und Ofl. außen am R (dunkelgraubraun 10YR 4/2 bis schwarz 10YR 2/1 / blassgelb 2.5Y 7/3 / bräunlich hellgrau)
Taf. 67/11: Rdm 11 cm, WA 6.1
Taf. 67/12: Rdm 16 cm, WA 7.4 (glänzende Ofl.)
Taf. 67/13: Rdm 15 cm, WA 5.2 (sehr dunkelgrau 10YR 3/1 und hellgrau 10YR 7/2 / blassgelb 2.5Y 8/2 / blassgelb 2.5Y 8/2), außen z. T. schwarzer Belag, muldenartige Bearbeitungsspuren außen, unterhalb des R

906 Planierschicht: Pr. 91; UK 106,48 mNN, OK dok. 107,04 mNN
gelblich koloriert; bildet viell. Fortsetzung von PS 907 (wäre dann über GR 926 leicht abgesackt)

907 Planierschicht: Pr. 91; UK 107,20 mNN, OK 107,30 mNN, H 3 cm - 8 cm
grau koloriert; waagrechter Verlauf, im W über GR abgesackt, über PS 903, unter PS 905, gehört viell. zu PS 907 verm. Lauffhorizont zu Gebäude, zu dem verm. PL 937 und HH 942 gehören

908 Planierschicht: Pr. 91; UK (plan) 107,18 mNN, UK (über GR 926) 106,50 mNN, OK dok. 107,56 mNN
sandiger Lehm, graubraun, Holzkohlestückchen; zur Abgrenzung von PS 904 siehe dort
Keramikfunde (910 g): 8% WA 5, 68% WA 6, 23% WA 7, 1% WA 8
Taf. 67/14: Rdm ca. 25 cm, WA 6.4
Taf. 67/15: Rdm 15 cm, WA 8 (blassgelb 2.5Y 8/2, rötlich gelb 7.5YR 6/8 bemalt / blassgelb), Drehrillen
Taf. 67/16: Rdm 19 cm, WA 7.4 (glänzende Ofl.)

909 Planierschicht: Fl. 9a, Pr. 91; UK 106,20 mNN, OK dok. 106,98 mNN
kiesiger Lehm, grünlich grau, gelbliche Flecken, ver- und angeziegelte Lehmbrocken, wenige Holzkohlestippen zieht von N als VF in GR 924
Funde: Hüttenlehm (nach Bef.-Beschreibung auch Keramik, liegt jedoch keine zuordenbare vor)

910 Planierschicht: Pr. 92; UK 106,88 mNN, OK 107,31 mNN
lehmiger Ton, grünlich bis gelblich grau, z. T. braun; unter PS 911

911 Planierschicht: Fl. 9a, Pr. 92, Pr. 93; UK 105,64 mNN, OK 107,56 mNN
Ton, hellbraun, nach Kolorierung Ziegelstückchen; zieht als VF in GR 927
Keramikfunde (490 g): 60 % WA 6, 40 % WA 7
Taf. 67/17: Rdm 14 cm, WA 7.3 (glänzende Ofl.)

912 Planierschicht: Fl. 9a, Pr. 92, Pr. 93; UK 106,10 mNN, OK 107,55 mNN
nach Kolorierung überwiegend grau, Ziegelstückchen und im oberen Bereich Holzkohlestippen; zieht als VF in GR 927
Keramikfunde (2105 g): 39 % WA 6, 61 % WA 7

Taf. 67/18: Rdm 16 cm, WA 7.3

Taf. 67/19: Rdm 12 cm, WA 6.5

Taf. 67/20: Rdm 14 cm, WA 7.5 (z. T. glänzende Ofl.)

913 Planierschicht: Pr. 93; UK 106,48 mNN, OK 106,99 mNN
Lehm, unten bläulich grau, oben braun

914 Planierschicht: Pr. 93; UK 106,74 mNN, OK 107,17 mNN
Lehm, wechselnd von grau zu dunkelbraun, im oberen Bereich nach Kolorierung Ziegelstückchen
Keramikfunde (515 g): 18 % WA 6, 82 % WA 7

915 Erdbefund: Fl. 9a, Pr. 91; UK 106,47 mNN, OK 106,91 mNN
gelblich hellbraun koloriert (gegenüber dem GW als eigener Bef. behandelt)
verm. Wallrest, viell. gehörte zu dessen Befestigung ein im W anschließendes PL

916 Erdbefund: Pr. 91; UK 106,66 mNN, OK 106,93 mNN
gelblich grau koloriert; in EB 915, verm. Einschluss, viell. Störung

917 Erdbefund: Pr. 91; UK dok. 106,05 mNN, OK 106,56 mNN
wie GW koloriert, weist einen größeren Einschluss auf; als GW bezeichnet, liegt aber über EB 915

918 Erdbefund: Fl. 9a, Pr. 94; UK 106,46 mNN, OK 107,60 mNN
bräunlich koloriert, Holzreste
Keramikfunde (860 g): 37 % WA 6, 63 % WA 7
Taf. 67/21: Rdm 10 cm, WA 7.4, Übergang zu WA 7.5 (glänzende Ofl.), geschichtet im Bruch

919 Erdbefund: Fl. 9a; UK min. 106,36 mNN, OK dok. 106,91 mNN
grau koloriert, Holzstücke
920 Erdbefund: Fl. 9a, Pr. 95; UK 106,90 mNN, OK 107,36 mNN
bräunlich koloriert; verm. VF von GR 931
Keramikfunde (560 g): 13 % WA 6, 87 % WA 7

921 Erdbefund: Fl. 9a, Pr. 95; UK 107,17 mNN, OK 107,59 mNN
bräunlich bis grünlich koloriert; verm. obere VF von GR 931
Keramikfunde (1170 g): 17 % WA 6, 83 % WA 7
Taf. 67/22: Rdm 20 cm, WA 7.3
Taf. 67/23: Rdm 16 cm, WA 7.5
Taf. 67/24: Rdm 20 cm, WA 7.1 (glänzende Ofl.)
Taf. 67/25: Rdm 13 cm, WA 7.3

922 Grube: Pr. 91; UK 106,00 mNN, OK 106,42 mNN
schräge Wände, weicher Übergang zum leicht unebenen Boden (im O Vertiefung); VF Lehm, hellbraun, Sandlinse, Holz- und Holzkohlestückchen, Bef. in Dokumentation durch Bef.-Grenze zweigeteilt, hier unterer Bereich
Funde: nach Bef.-Beschreibung Keramik, jedoch keine zuordenbar

923 Grube: Fl. 9b; UK min. 105,89 mNN, OK min. 106,91 mNN
nach Fl. verm. annähernd rechteckig, nach Pr. oben steile, unten schräge N-Wand (Pr. könnte allerdings auch schräg sein), Boden verm. nicht erreicht; untere VF stark toniger Lehm, hellbraun bis beige, wenige Holzkohlestippen; obere VF Lehm, hellbraun bis grau, heterogen, im oberen Bereich leicht humos; Verhältnis zu GR 924 unklar, frühere oder zeitgleiche VF der GR 923, könnten gleiche VF gehabt haben
Keramikfunde (880 g): 42 % WA 6, 58 % WA 7
Taf. 67/26: Rdm 14 cm, WA 7.5
Taf. 67/27: Rdm 17 cm, WA 7.4, Übergang zu WA 7.2 (deutlicher Abriss, aber außen kaum bläulich, z. T. glänzende Ofl.), innen blassgelb 2.5Y 8/2 verm. durch Bodenlagerung

924 Grube: Fl. 9b, Pr. 91; UK 105,78 mNN, OK 106,87 mNN
senkrechte Ostwand, westl. Bereich außerhalb der Grabungsgrenze, scharfer Übergang zum ebenen Boden; Auskleidung am Boden a Pflanzenreste mit Lehm, schwärzlich; untere VF b Lehm, heterogen, hellbraun bis grau, PS 909 zieht als obere VF in GR wahrsch. Grubenhaus oder Erdkeller
Keramikfunde (110 g): WA 6 (nur WS); viele Hüttenlehmbrocken

925 Grube: Fl. 9a, Fl. 9b, Pr. 94; UK min. 105,27 mNN, OK 107,65 mNN
nach Pr. annähernd senkrechte Wände mit scharfem Umbruch zum annähernd waagrechten Boden, nach Fl. verm. annähernd rechteckig, Ausmaße unklar, mit einer B von ca. 2 m (Pr. schneidet Bef. schräg); untere VF a bräunlich, am Rand schwärzlich, im oberen Bereich bräunlich bis bläulich grau koloriert; obere VF b stark toniger Lehm, mittelgrau, Humusflecken, Ziegel- und Holzkohlestippen, es zieht ein bräunlich koloriertes Band (VF c) hinein; unter EB 918 (GR scheint durch diese im W gestört worden zu sein)

926 Grube: Pr. 91; UK min. 106,05 mNN, OK (im W) 106,48 mNN, OK (im O) 106,94 mNN
UK nicht erreicht, in der Fl. OK der GR nicht erreicht; als VF des oberen Bereichs zieht PS 904 in GR, VF des unteren Bereichs nicht beobachtet; viell. Teil eines Grabens, würde dann zu dem als Wall angesprochenem EB 915 gehören

927 Grube: Fl. 9a, Pr. 92, Pr. 93; UK 105,26 mNN, OK 106,90 mNN
nach Pr. senkrechte Wände, scharfer Übergang zum ebenen Boden; am Boden eine Schicht (a) aus Lehm, bläulich (H 2 cm - 4 cm), VF b (soweit beschrieben) Ton, hellbraun bis grau; wahrsch. Erdkeller
Keramikfunde (869 g): 38 % WA 6, 62 % WA 7
Taf. 67/28: Rdm 13 cm, WA 7.5, geschichtet im Bruch
Taf. 67/29: Rdm 16 cm, WA 7.5 (glänzende Ofl.), geschichtet im Bruch
Taf. 67/30: Rdm ca. 20 cm, WA 7.4 oder WA 6.4
Taf. 67/31: Rdm 16 cm, WA 6.5, geschichtet im Bruch (WA verm. durch Gefäßform bedingt)
Taf. 67/32: Rdm 15 cm, WA 6.5 (bläulich hellgrau 5PB 8/1 bis 10PB 7/1), (WA verm. durch Gefäßform bedingt)
Taf. 67/33: Rdm 34 cm, WA 7.5 (5PB 4/1, glänzende Ofl.), innen korrodiert, grünlich graue Spuren durch Bodenlagerung (10Y 5/1)
Taf. 67/34: Rdm 14 cm, WA 7.4 (glänzende Ofl.)

928 Grube: Fl. 9a, Pr. 93; UK 105,72 mNN, OK 106,68 mNN
unregelmäßig oval, B (N-S) 1,64 m, nach Pr. steile Wände, weicher Übergang zum leicht konkaven Boden; im östl. Bereich ist auf der Fl. der Übergang zu der darüber liegenden PS nicht deutlich; VF stark lehmiger Humus, schwärzlich, Holzstückchen (L max. 61 cm)

Keramikfunde (2010 g): 46 % WA 6, 53 % WA 7, 1 % WA 9; nach Beschreib. viele Lederreste und 1 Knochenkamm (einige der diesem Bef. zugeordneten Funde, die aber nach dem Datum auf dem Fundzettel vor der Entnahme des Erdmaterials geborgen worden sein sollen, wurden nicht mit aufgenommen)

Taf. 67/35: BS, WA 6.3, innen gelblich brauner Belag (10YR 5/4), Bodenmarke (einfaches Radkreuz, deutlicher Abdruck)

Taf. 67/36: Rdm 11 cm, WA 6.1

Taf. 67/37: Rdm 13 cm, WA 6.1

Taf. 67/38: Rdm 12 cm, WA 6.1 (glänzende Ofl.)

Taf. 67/39: WA 9 (Glasure maigrün RAL 6017 mit farngrünen RAL 6025 Flecken / weiß bis blassgelb 2.5Y 8/1.5 / weiß bis blassgelb 2.5Y 8/1.5), wahrsch. Fuß eines Aquamaniles

929 Grube: Fl. 9a, Pr. 93; UK 106,72 mNN, OK 107,13 mNN

VF Lehm, bläulich oder bräunlich grau; Verhältnis zu PS 913 unklar, schneidet diese nach Pr., wird nach Fl. von dieser geschnitten

930 Grube: Fl. 9a, Pr. 95; UK 105,98 mNN, OK 106,70 mNN

nach Fl. rundlich, nach Pr. schräge bis steile Wände, leicht konkaver Boden

VF lehmiger Humus mit Fäkalienresten, schwärzlich dunkelbraun, unbearbeitete und bearb. Holzstückchen, Holzkohlestückchen

Keramikfunde (1542 g): 21 % WA 6, 75 % WA 7, 4 % WA 8

Taf. 67/40: Rdm 19 cm, WA 7.3 (glänzende Ofl.)

931 Grube: Fl. 9a, Pr. 95; UK 106,30 mNN, OK 107,26 mNN

nach Pr. steile S-Wand, deutlicher Umbruch zum nach N abfallenden Boden; VF bräunlich bis ocker koloriert

932 Grube: Fl. 9a, Pr. 95; UK 106,62 mNN, OK dok. 107,40 mNN

länglich, im Profil schüsselförmig

VF am Boden lehmiger Ton, braun bis grau, obere VF humoser, lehmiger Ton, mittelbraun, grau gefleckt

geschnitten von GR 933

Keramikfunde (125 g): 57 % WA 6, 43 % WA 7 (nur WS und BS)

933 Grube: Fl. 9a, Pr. 95; UK 107,07 mNN, OK 107,78 mNN

länglich, schüsselförmig; VF überwiegend aus Lehm, im oberen Bereich mit Humus, im unteren mit Holz vermengt, schwarzbraun

schneidet GR 932

Keramikfunde (110 g): 40 % WA 6, 60 % WA 7

Taf. 67/41: Rdm 9 cm, WA 7.5, geschichtet im Bruch

934 Grube: Pr. 91; UK 106,52 mNN, OK dok. 107,52 mNN

braun koloriert mit Holzstücken und Steinen

935 Pfostenloch: Fl. 9a; UK min. 106,32 mNN, OK ca. 106,5 mNN

in Fl. rechteckig mit stark gerundeten Ecken (soweit dokumentiert - Suchschnitt); gleich koloriert wie PS 903 (unklar, ob schon ausgenommen oder ähnliches Material); schneidet PS 902 oder PS 903

936 Pfostenloch: Fl. 9a; UK min. 106,29 mNN, OK ca. 106,5 mNN

rund; Lehm, heterogen, überwiegend mittelgrau, Holzstückchen, Holzkohlestippen; schneidet PS 902 oder PS 903

937 Pfostenloch: Pr. 91; 106,94 mNN, OK dok. 107,45 mNN

VF sandiger, humoser Lehm, mittelgrau, große Feldsteine, Holzstückchen und Holzkohlestippen

in Pr. Steine, viell. zum Verkeilen, könnte mit Gebäude in Verbindung stehen

938 Vertikalholz: Pr. 91; UK 106,78 mNN, OK 107,21 mNN

rechteckig, nach Pr. B ca. 20 cm, L ca. 34 cm

939 Vertikalholz: Pr. 91; UK 106,33 mNN, OK ca. 106,9 mNN

Pfosten, rechteckiger Querschnitt, nach Pr. B oben 7 cm, unten 16 cm, L 60 cm; im Pr. zugehöriges PL dok.

940 Vertikalholz: Fl. 9a, Pr. 95; UK 106,23 mNN, OK erh. 107,38 mNN

runder Querschnitt, angespitzt

941 Vertikalhölzer: Fl. 9a, OK 106,6 mNN - 106,7 mNN

Pfosten nach Fl. z. T. rund, z. T. eckig

942 Vertikalholz: Fl. 9a, OK ca. 106,6 mNN

Pfosten nach Fl. rund

943 Vertikalholz: Fl. 9a, OK ca. 106,7 mNN

Pfosten, nach Fl. rund

944 Vertikalholz: Fl. 9a, OK ca. 106,7 mNN

Pfosten nach Fl. eckig

945 Vertikalhölzer: Fl. 9a, OK 106,6 mNN - 106,7 mNN

Pfosten nach Fl. z. T. rund, z. T. eckig

946 Vertikalholz: Fl. 9a, OK ca. 106,7 mNN

Pfosten nach Fl. rund

947 Vertikalholz: Fl. 9a, OK ca. 106,6 mNN

Pfosten nach Fl. eckig

948 Vertikalholz: Fl. 9a, OK ca. 106,6 mNN

Pfosten nach Fl. eckig

949 Horizontalholz: Pr. 91; UK 107,26 mNN, OK 107,46 mNN

Balken, rechteckiger Querschnitt, horizontal, W-O gerichtet; Schwellbalken für Gebäude

(950) verschiedene Funde:

Taf. 67/42: Rdm 15 cm, WA 5.1, Übergang zu WA 6.2 nach Scherbenfarbe innen und Ofl. (10YR 3/2 dunkelgraubraun / dunkelgraubraun)

Taf. 67/43: Rdm 14 cm, WA 6.5, für WA untypische R-Form

Taf. 67/44: Rdm 10 cm, WA 8, blassgelb 2.5Y 8/2, rötlich gelb 7.5Y 6/8 bemalt, innen wenige bläulich graue Flecken)

Übersicht und Konkordanz der Flächen und Profile (mit Bemerkungen)

Fl. 0 (L-47, Fl. 1): Gesamtfläche	Beilage 1
Fl. 1 (L-10): Gesamtfläche	Beilage 2
Fl. 2a (L-01, Schnitt 1): Gesamtfläche	Beilage 3
Fl. 2b (L-01, Schnitt 1): Detailfläche mit Häusern	Taf. 11
Fl. 3a (L-01, Schnitt 2A, Fl. 11; Schnitt 2B, Fl. 7; Schnitt 2C, Fl. 7): Gesamtfläche	Beilage 3
Fl. 3b (L-01, Schnitt 2A): Detailfläche mit Pfosten	Beilage 3
Fl. 4a (L-35): Gesamtfläche; Höhe entspricht überwiegend der OK von Pr. 41a	Beilage 4
Fl. 4b (L-35): Detailfläche GR 433 mit Tiegelresten; nicht eingemessen	Beilage 4
Fl. 4c (L-35): Detailflächen mit Pfosten	Taf. 15-17
Fl. 5 (L-46, Schnitt 1, Fl. 1): Gesamtfläche; Höhe entspricht der OK der Profile	Beilage 5 a
Fl. 6a (L-44, Schnitt 4, Fl. 4): Gesamtfläche; Höhe 107,8 mNN - 108,3 mNN	Beilage 5 a
Fl. 6b (L-44, Schnitt 4, Fl. 5): tiefere Detailfläche; Höhe 107,5 mNN - 107,8 mNN	Beilage 5 b
Fl. 7 (L-44, Schnitt 3): Gesamtfläche	Beilage 5 a
Fl. 8 (L-43, L-44, Schnitt 1 und L-48): Gesamtfläche	Beilage 5 a
Fl. 9a (L-42: Fl. 2): Gesamtfläche; Höhe entspricht Höhenlinie der Profile	Beilage 6
Fl. 9b (L-42: Fl. 3): Detailfläche mit Gruben im GW im westlichen Bereich	Beilage 6
Pr. 01a (L-47: Pr. 4): Höhenwert korrigiert aus Vgl. mit Fl. 0 und Pr. 01b zu 105,53 mNN	Taf. 8
Pr. 01b (L-47: Pr. 1): Höhenwert korrigiert aus Vgl. mit Fl. 0 und Höhen der Bef. zu 105,53 mNN	Taf. 8
Pr. 02a (L-47: Pr. 23)	Taf. 8
Pr. 02b (L-47: Pr. 14)	Taf. 8
Pr. 03a (L-47: Pr. 6)	Taf. 9
Pr. 03b (L-47: Pr. 5)	Taf. 9
Pr. 04 (L-47: Pr. 3)	Taf. 9
Pr. 05 (L-47: Pr. 8, Pr. 11): knickt von einem SO-Pr. zu einem SW-Pr. ab	Taf. 9
Pr. 11 (L-10: Pr. 9)	Taf. 10
Pr. 12 (L-10: Pr. 8): Höhenwert wegen verm. Schreibfehler korrigiert zu 110,44 mNN	Taf. 10
Pr. 13 (L-10: Pr. 5)	Taf. 10
Pr. 14 (L-10: Pr. 11)	Taf. 10
Pr. 21 (L-01, Schnitt 1: Pr. 29): Höhenwert korrigiert aus Vgl. mit Fl. 2, Fl. 5 und Fl. 10 zu ca. 112,7 mNN; Pr. lag verm. an der östlichen Kante des in der Fl. eingezeichneten Pr.-Schnitts	Taf. 12
Pr. 22a (L-01, Schnitt 1: Pr. 36) bei den mit „*“ markierten Bef. ist Zuweisung nicht sicher	Taf. 12
Pr. 22b (L-01, Schnitt 1: Pr. 35): Höhenwert korrigiert unter Annahme eines M 1:20 zu 112,33 mNN	Taf. 12
Pr. 23 (L-01, Schnitt 1: Pr. 32)	Taf. 12
Pr. 24 (L-01, Schnitt 1: Pr. 23)	Taf. 12
Pr. 25 (L-01, Schnitt 1: Pr. 27)	Taf. 13
Pr. 26 (L-01, Schnitt 1: Pr. 24)	Taf. 13
Pr. 27 (L-01, Schnitt 1: Pr. 37)	Taf. 13
Pr. 31 (L-01, Schnitt 2A: Pr. 12)	Taf. 13
Pr. 32 (L-01, Schnitt 2A: Pr. 11a): nicht eingemessen, Rekonstruktion der Koordinaten aus Lage des VH 865 sowie der Grabungsgrenze	Taf. 13
Pr. 33 (L-01, Schnitt 2A: Pr. 9a und Pr. 9b)	Taf. 14
Pr. 34 (L-01, Schnitt 2A: Pr. 13)	Taf. 14
Pr. 35 (L-01, Schnitt 2C: Pr. 22): Verlängerung der Linie b-c entlang der Grabungsgrenze ergibt a	Taf. 14
Pr. 36 (L-01, Schnitt 2C: Pr. 26 (nördlicher Teil)): nicht eingemessen, Rekonstruktion der Koordinaten aus Lage des FM und der Grabungsgrenze	Taf. 14
Pr. 41a (L-35, Schnitt 3: Pr. 2, Pr. 2A)	Taf. 18
Pr. 41b (L-35, Schnitt 3: Pr. 4)	Taf. 18
Pr. 41c (L-35, Schnitt 3: Pr. 3)	Taf. 19
Pr. 42 (L-35, Schnitt 3: Pr. 7)	Taf. 19
Pr. 43 (L-35, Schnitt 3: Pr. 10)	Taf. 19
Pr. 44 (L-35, Schnitt 3: Skizze von Pr. 8): durch die Höhenangaben in einen Maßstab übertragen, zur Einmessung keine Angaben, verm. O-Pr. in der Nähe der Koordinatenlinie O 130	Taf. 19
Pr. 45 (L-35, Schnitt 1: Pr. 1)	Taf. 19
Pr. 51 (L-46, Schnitt 1: Pr. 2)	Taf. 20
Pr. 52 (L-46, Schnitt 1: Pr. 2a)	Taf. 20
Pr. 61 (L-46, Schnitt 2, Pr. 1): schräg (deshalb diese Höhenwerte), gehört nach Bef.-Situation zu Fl. 6a; a (HP 2) und b (HP 2) gegenüber a (HP 1) sowie b (HP 1) um 0,3 m nach O versetzt	Taf. 21
Pr. 62 (L-46, Schnitt 2, Pr. 3c): verläuft innerhalb der GR 651, annähernd parallel zur Ausrichtung	Taf. 21
Pr. 63 (L-46, Schnitt 3, Pr. 3a)	Taf. 21

Pr. 64a (L-46, Schnitt 3, Pr. 5)	Taf. 21
Pr. 64b (L-44, Schnitt 4, Pr. 5): Koordinaten von Pr. 64c übernommen, da sehr wahrsch. mit diesen vertauscht – vgl. mit Fl. und Anschluss an Verlängerung von Pr. 64a, außerdem soll es sich um ein O-Pr. handeln; nach einer Skizze soll es sich um eine Verlängerung des Pr.-Schnittes u. a. des Pr. 64a handeln, demnach könnten a von Pr. 64b und b von Pr. 64c ca. 3,3 m weiter nach N und ca. 1 m weiter nach W versetzt gewesen sein, nach einem Vgl. mit Fl. 6a verm. zwischen den genannten Koordinatenwerten; Lage der Bef. im Pr. weicht von der in der Fl. ab, OK des Pr. entspricht OK der Fl. 6a	Taf. 21
Pr. 64c (L-44, Schnitt 4, Pr. 4): Koordinaten von Pr. 64b – siehe Anm. dort, Probleme der Lage bezüglich Pr. 65b – siehe Anm. dort, Lage der Bef. im Pr. weicht von der in der Fl. ab, OK des Pr. entspricht OK der Fl. 6a	Taf. 21
Pr. 65a (L-44, Schnitt 4, Pr. 11): Schichtabfolge ähnlich Pr. 67d	Taf. 22
Pr. 65b (L-44, Schnitt 4, Pr. 13): Probleme bei Einmessung – da es sich nach den Koordinaten mit Pr. 64c kreuzen würde, was nicht möglich wäre, da sonst der östl. Bereich des Pr. bereits bei Anlegen von Pr. 64c abgegraben worden wäre; entweder lag Pr. 64c weiter südl. oder – was wahrsch. ist – Pr. 65b weiter nördl.	Taf. 22
Pr. 66 (L-44, Schnitt 4, Pr. 6): liegt nach der Fl. außerhalb nach der GR 644, nach einem an der b-Koordinate anschließendem Pr. (nicht abgebildet) reichte der Bef. mind. 1,7 m weiter nach O	Taf. 22
Pr. 67a (L-44, Schnitt 2, Pr. 12): verläuft innerhalb der GR 650, parallel zu deren Ausrichtung	Taf. 22
Pr. 67b (L-44, Schnitt 2, Pr. 4): ähnliche Schichten sind verm. zu einer zusammengefasst, vgl. mit Pr. 67d sowie Pr. 65a	Taf. 22
Pr. 67c (L-44, Schnitt 2, Pr. 7)	Taf. 23
Pr. 67d (L-44, Schnitt 2, Pr. 16): Schichtabfolge ähnlich Pr. 65a	Taf. 23
Pr. 68a (L-44, Schnitt 2, Pr. 13)	Taf. 23
Pr. 68b (L-44, Schnitt 2, Pr. 6)	Taf. 23
Pr. 71a (L-44, Schnitt 3: Pr. 10): Höhenwert korrigiert aus Vgl. mit Pr. 71b und Lage von Bef. 719	Taf. 23
Pr. 71b (L-44, Schnitt 3: Pr. 9)	Taf. 24
Pr. 71c (L-44, Schnitt 3: Pr. 12)	Taf. 24
Pr. 72 (L-44, Schnitt 3: Pr. 6): die in der Dokumentation korrigierten Koordinaten übernommen	Taf. 24
Pr. 73a (L-44, Schnitt 3: Pr. 1): a-Koordinate entspricht b-Koordinate in Pr. 73b	Taf. 24
Pr. 73b (L-44, Schnitt 3: Pr. 1): knickt an der b-Koordinate zu einem NO-Profil ab (Pr. 73a)	Taf. 24
Pr. 74 (L-44, Schnitt 3: Pr. 4): OK entspricht Höhe von Fl. 3	Taf. 24
Pr. 81a (L-43: Pr. 2 (Bl. 3, 11, 12)): nach Fl., Pr. 81b und Fotos ist das Pr. an den gestrichelten Linien abgetrepppt (siehe dazu auch Pr. 81b), trifft schräg auf HH 870 und BG 842, diese ist z. T. zu sehen, jedoch nicht der nördl. Abschluss, endet im W an einer LA	Taf. 25
Pr. 81b (L-43: Pr. 4): schließt im S an Pr. 81a an	Taf. 25
Pr. 81c (L-43: Pr. 3): schließt im O an Pr. 81b an; GR 839 nicht in Aufsicht dok., im W Mauerwerk mit runder Kontur verm. nur teilweise freigelegt, nicht in Aufsicht dok.	Taf. 25
Pr. 82 (L-43: Pr. 5): Pr. knickt mehrmals ab, liegt teils auf W-O-Achse, teils schräg dazu, 2 VH eingezeichnet (wie auch auf der Fl., dort aber leicht versetzt gegenüber Pr.), außer VF des Fasses keine weiteren Erdbefunde gekennzeichnet	Taf. 26
Pr. 83 (L-43: Pr. 7): nach Bef.-Beschreibung stehen Reste der VF von GR 841 im Pr. „scheibenartig vor“ PS 813, womit sich ein verzerrtes Bild ergibt (siehe dazu Fotos: kein gerader Abstich)	Taf. 26
Pr. 84 (L-48: Pr. 1/(2) (Bl. 1/1, 1/2, 1/6)): erreicht nur an einer Stelle den GW	Taf. 26
Pr. 85 (L-44, Schnitt 1: Pr. 10)	Taf. 26
Pr. 86 (L-44, Schnitt 1: Pr. 12)	Taf. 27
Pr. 87a (L-44, Schnitt 1: Pr. 6): trifft auf Pr. 87b	Taf. 27
Pr. 87b (L-44, Schnitt 1: Pr. 7): trifft auf Pr. 87a	Taf. 27
Pr. 88 (L-44, Schnitt 1: Pr. 4)	Taf. 27
Pr. 89 (L-44, Schnitt 1: Pr. 3): Bef.-Situation in der Südhälfte unklar, es sollten dort eigentlich weitere Bef.-Grenzen erscheinen	Taf. 27
Pr. 91 (L-42: Pr. 14): im westl. Bereich 2. Version des Ausgräbers übernommen; Rekonstruktion der Koordinaten: Übertragen der Koordinaten aus Fl. 2A (der Originaldok., ohne Blattnr.) am Fixpunkt VH „1161“ in Pr. 14 (Blatt 10), Übernehmen in Pr. 14, 2. Zustand (Blatt 12), Orientierungslinie ist die Grubenkante von Bef. „1254“, Übernehmen in Blatt 25	Taf. 28
Pr. 92 (L-42: Pr. 7/1)	Taf. 28
Pr. 93 (L-42: Pr. 8)	Taf. 28
Pr. 94 (L-42: Pr. 20): im oberen Bereich stark abgebösch (deren Koordinaten lagen verm. weiter nordöstl. und fielen vielleicht mit N-Kante der Fl. 9a zusammen), die angegebenen Koordinaten beziehen sich jedoch verm. auf den wichtigeren unteren Bereich	Taf. 28
Pr. 95 (L-42: Pr. 9)	Taf. 28

Übersicht über die Tafeln:

- Tafel 1: zwei Stadtansichten mit dem Nordwest-Viertel
- Tafel 2: Unterteilung in Stadtviertel / Situation nördlich der Stadtmauer
- Tafel 3: Topographie des Stadtgebiets (nach T. Westphalen) / Siedlungsentwicklung (nach F. Winkler)
- Tafel 4: Bereich der Burganlage (nach H. Küas) / Räumliche Entwicklung (nach H. Arnhold)
- Tafel 5: Grabungsflächen und Rekonstruktion der Lage der Gräben (des 10. bis 13. Jahrhunderts)
- Tafel 6: Siedlungsentwicklung um 1000 / Siedlungsentwicklung um 1200
- Tafel 7: Fotos von der Großen Fleischergasse (GA 1) und vom Barthels Hof (GA 2)
- Tafel 8-9: Profile des Grabungsabschnitts 0
- Tafel 10: Profile des Grabungsabschnitts 1
- Tafel 11: Detailfläche der Häuser in Grabungsabschnitt 2
- Tafel 12-14: Profile der Grabungsabschnitte 2 und 3
- Tafel 15-17: Detailflächen mit Pfosten des Grabungsabschnitts 4
- Tafel 18-19: Profile des Grabungsabschnitts 4
- Tafel 20: Profile des Grabungsabschnitts 5
- Tafel 21-23: Profile des Grabungsabschnitts 6
- Tafel 24: Profile des Grabungsabschnitts 7
- Tafel 25-27: Profile des Grabungsabschnitts 8
- Tafel 28: Profile des Grabungsabschnitts 9
- Tafel 29: Zusammenschau von Profilen, die den mutmaßlichen Graben quer schnitten
- Tafel 30: Unterscheidungsmerkmale der glimmerhaltigen Warenarten
- Tafel 31: Unterscheidungsmerkmale der Warenarten ohne Glimmeranteil
- Tafel 32: Gefäßformen (Töpfe) der Warenart 1, Warenart 2 und Warenart 3
- Tafel 33: Gefäßformen (Töpfe) der Warenart 5, Warenart 6 und Warenart 7
- Tafel 34: Sonderformen Schüsseln, Schalen, Teller und technische Besonderheiten
- Tafel 35: Ausformung der Randprofile in Bezug der Orientierung der Randleiste der WA 1 und WA 2
- Tafel 36: Ausgeprägte Randprofile, die bei der WA 2 und der WA 3 auftreten
- Tafel 37: Randformen der Warenart 5, Warenart 6 und Warenart 7
- Tafel 38: Verzierungsformen: Wellenbänder
- Tafel 39: Verzierungsformen: Bänder, lange Kammstriche, Wellenlinien und Linien
- Tafel 40: Verzierungsformen: Kammstiche, kurze Kammstriche
- Tafel 41-46: Keramik des Grabungsabschnitts 0
- Tafel 47-49: Keramik vom Matthäikirchhof (Funde von H. Küas)
- Tafel 50-55: Keramik des Grabungsabschnitts 1
- Tafel 56-60: Keramik des Grabungsabschnitts 2
- Tafel 61: Keramik der Grabungsabschnitte 2 und 3
- Tafel 62-64: Keramik des Grabungsabschnitts 4
- Tafel 65: Keramik der Grabungsabschnitte 5 und 6
- Tafel 66: Keramik der Grabungsabschnitte 6, 7 und 8
- Tafel 67: Keramik des Grabungsabschnitts 9
- Tafel 68: Fotos von Stücken früher Warenarten
- Tafel 69: Fotos von Stücken verschiedener Warenarten, von Sonderformen und Proben

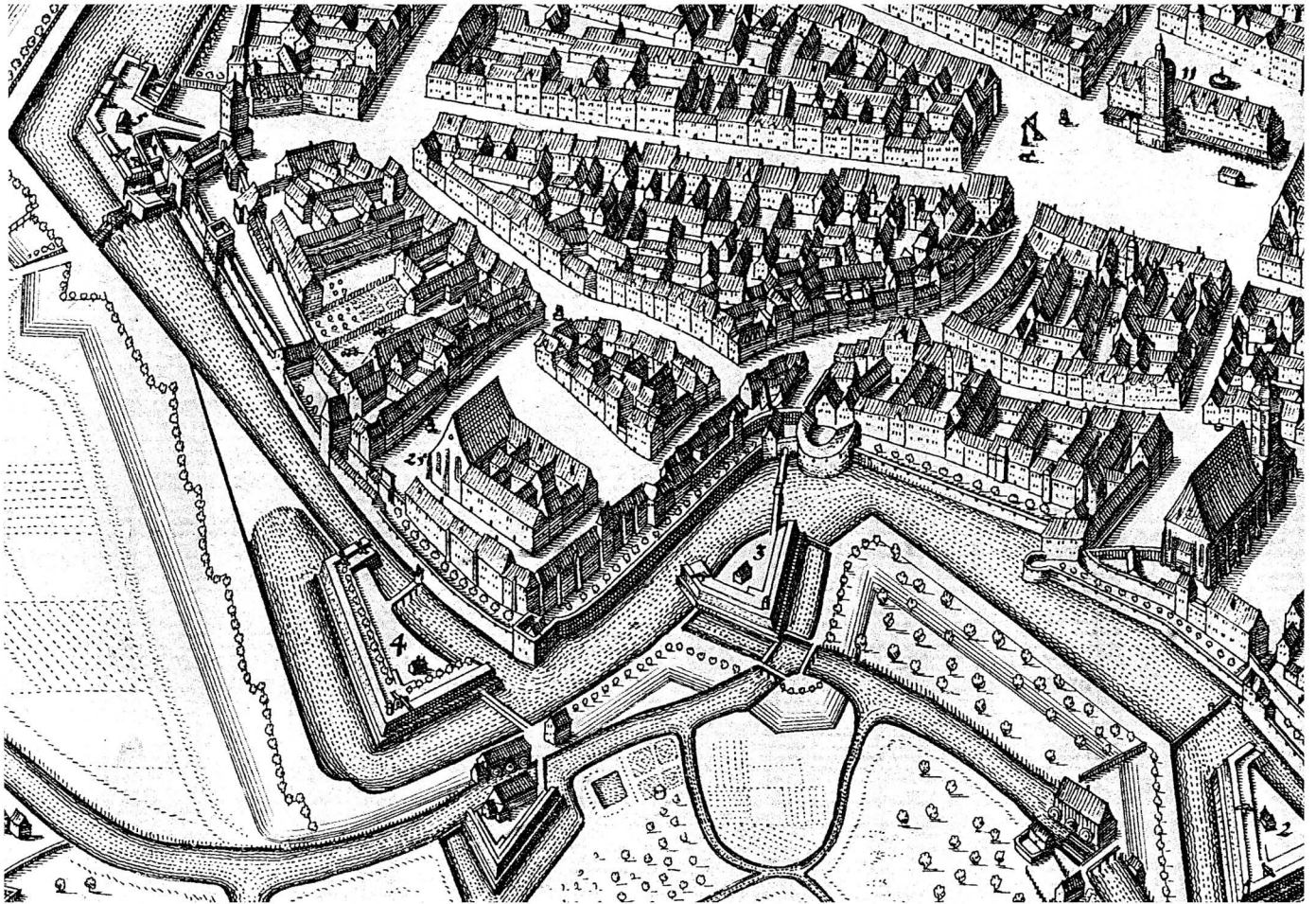

a) Leipzig, Matthäus Merian, 1650; Nordwest-Viertel, von Westen



b) Delineatio sowol Belagerung als Ubergab der Statt Leipzig und Vestung Pleissenburg, 1642; Nordhälfte, von Süden

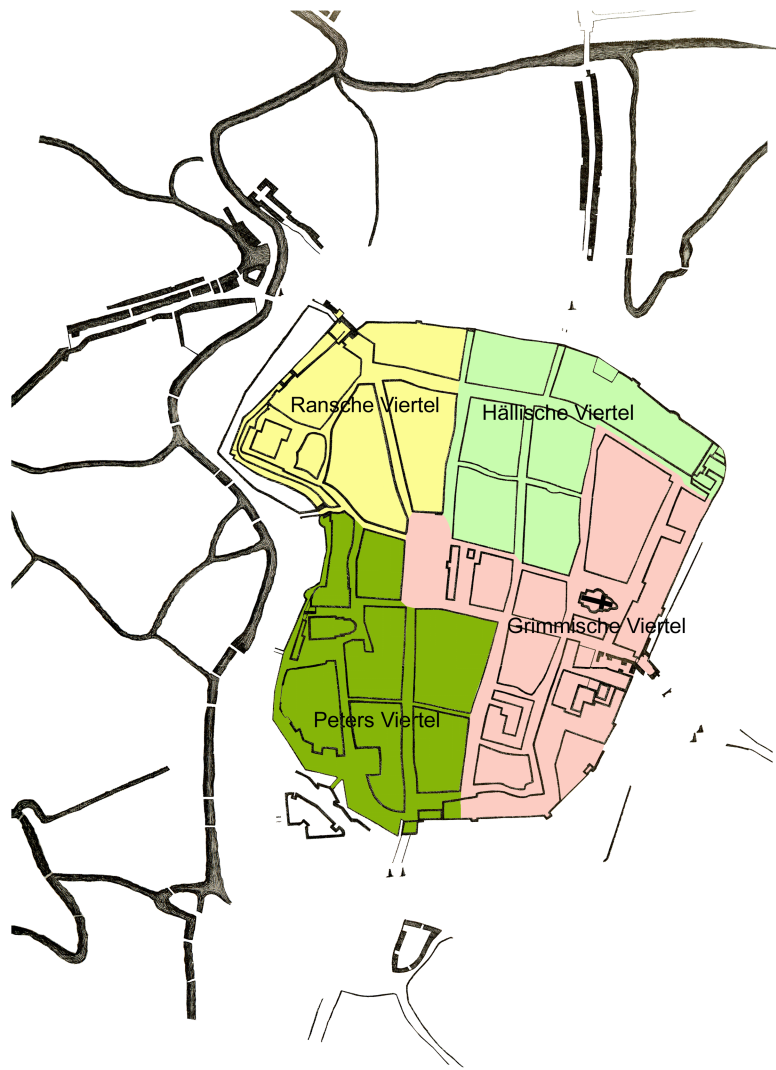

a) Die Unterteilung der Stadt in Viertel

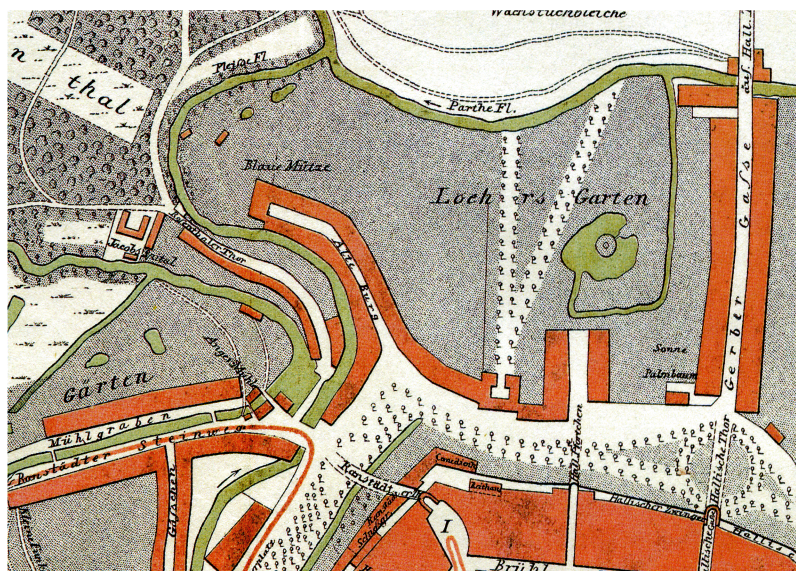

b) Das Gelände nördlich der Stadtmauer, 1814 (mit Flurname "Alte Burg")



Höhenlinienplan der Leipziger Innenstadt
(nach T. Westphalen):

Lage der beiden slawischen Siedlungen
beiderseits des Parthelaufs und der Aue

- 1 Siedlung im Gebiet der heutigen Humboldtstraße
- 2 Siedlung im Bereich des zeitweiligen Matthäikirchhofs
- A Parthenaue
- B Elster-Pleiß-Aue

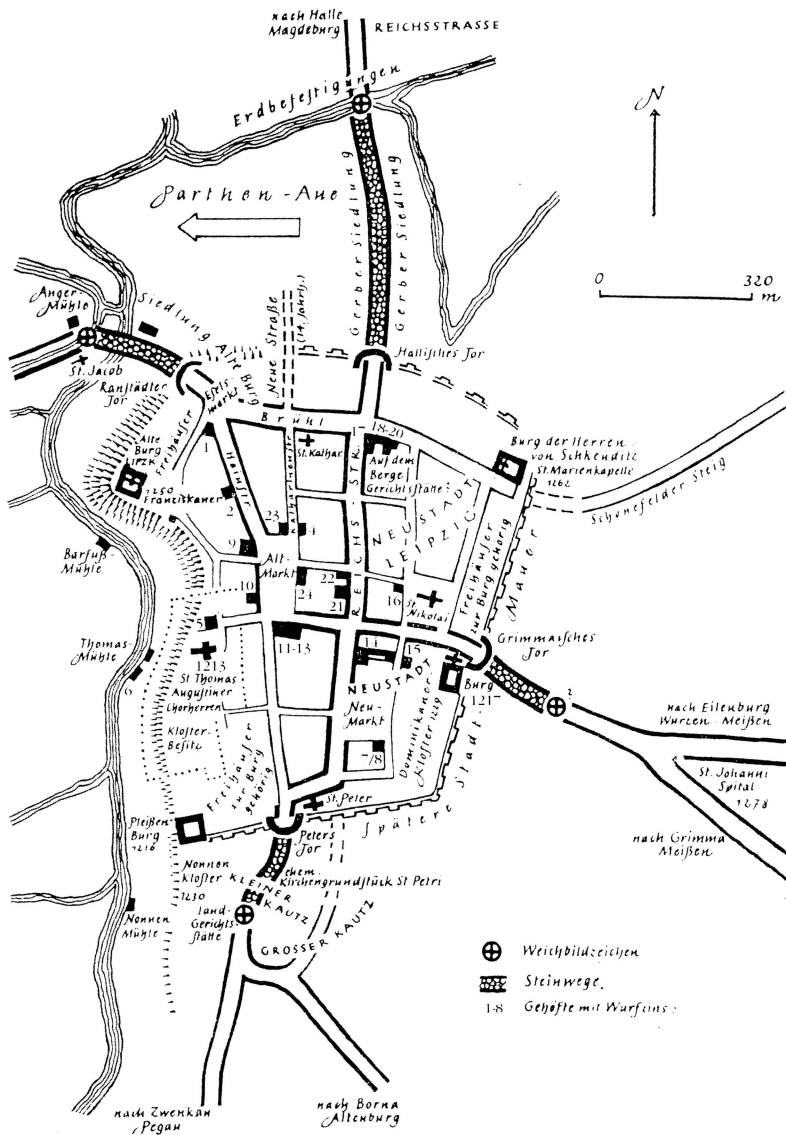

Märkte und Straßen im 13. Jahrhundert
(nach F. Winkler)

- 1 Gasthof zur Goldenen Gans
- 2 Hainstraße 11
- 3 Kleine Fleischergasse
- 4 Katharinenstraße 6
- 5 Thomaskloster
- 6 Thomasbadstube
- 7/8 Universitätsstraße 18/20
- 9 Barthels Hof
- 10 Markt 9
- 11-13 Markt 16/17
- 14 Große Feuerkugel
- 15 Beginenhaus
- 16 Nikolaistraße alte Nr. 7
- 17 Reichsstraße 42/44
- 18-20 Brühl 34/40, 42 und 44
- 21 Marktghasthof zum Ring
- 22 Salzschanke
- 23 Rathaus und Keller
- 24 späteres Rathaus

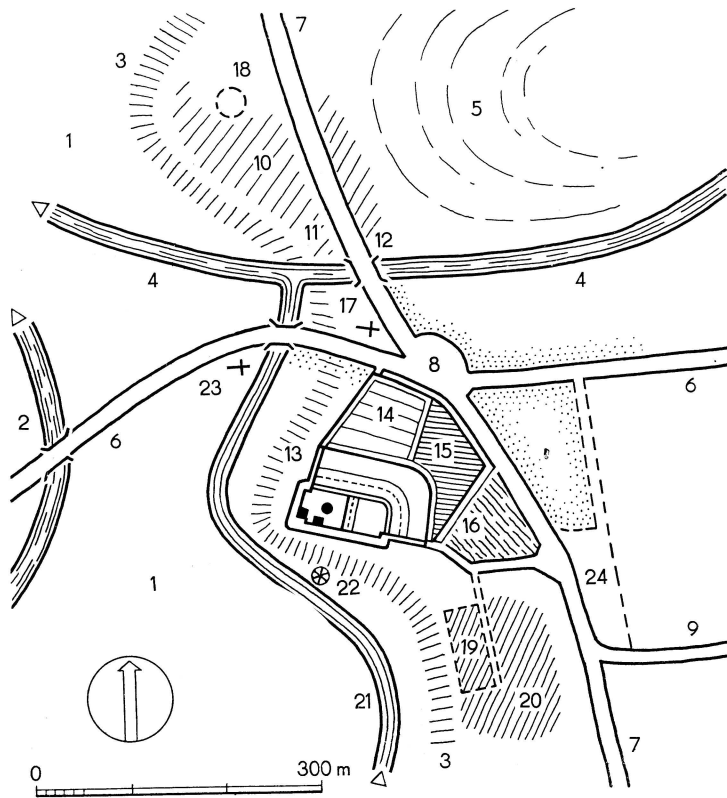

- 1 Elster-Pleiß-Aue
- 2 östlicher Elsterarm
- 3 östliches Hochufer zu 1
- 4 ursprünglicher Parthelauf
- 5 sumpfige Niederung
- 6 via regia, von Mersburg
- 7 nord-südliche Straße
- 8 Straßenkreuzung, 1. Markt
- 9 Straßenabzweigung nach Grimma
- 10,12 slawische Nachbarsiedlung
- 13 deutsche Hauptburg
- 14 Suburbium, Freihöfe
- 15 Suburbium, Handwerkersiedlung
- 16 östliche Verteidigungsanlage
- 17 vermutete 1. deutsche Kirche
- 18 deutsche Sperrburg ("Alte Burg")
- 19 vermutete curtis regia
- 20 Siedlungserweiterung 1. Hälfte 12. Jh.
- 21 der 1. Mühlgraben
- 22 vermutete Burgmühle
- 23 Jakobsparochie
- 24 der 2. Marktplatz

a) Lage der ersten deutschen Burg zu Leipzig (nach H. Küas)

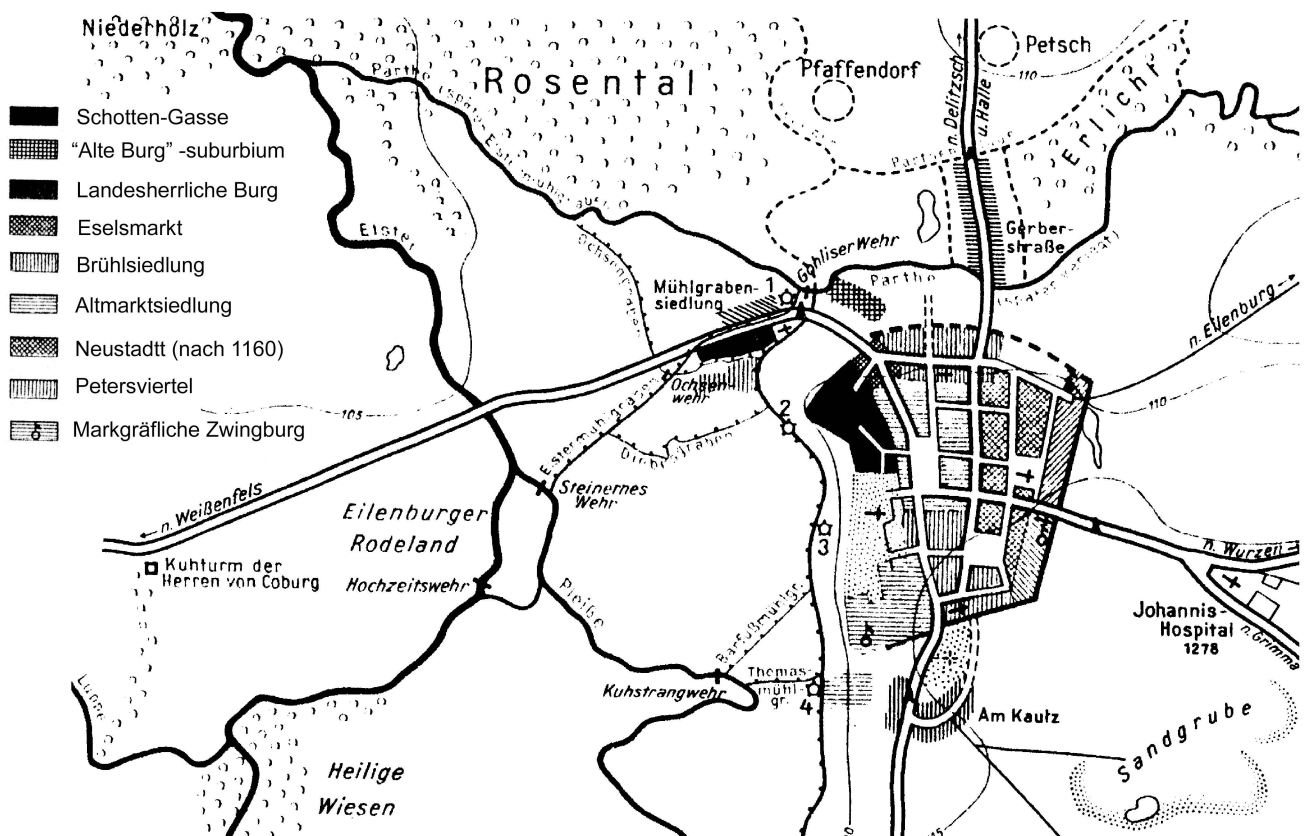

b) Leipzig und Umgebung im Mittelalter, Räumliche Entwicklung (nach H. Arnhold)



- Burganlage nach H. Küas
- Grundstücke von F. Reppin
- Graben nach H. Küas
- Graben nach T. Westphalen
- Graben in der Hainstraße
- Graben-Rekonstruktion

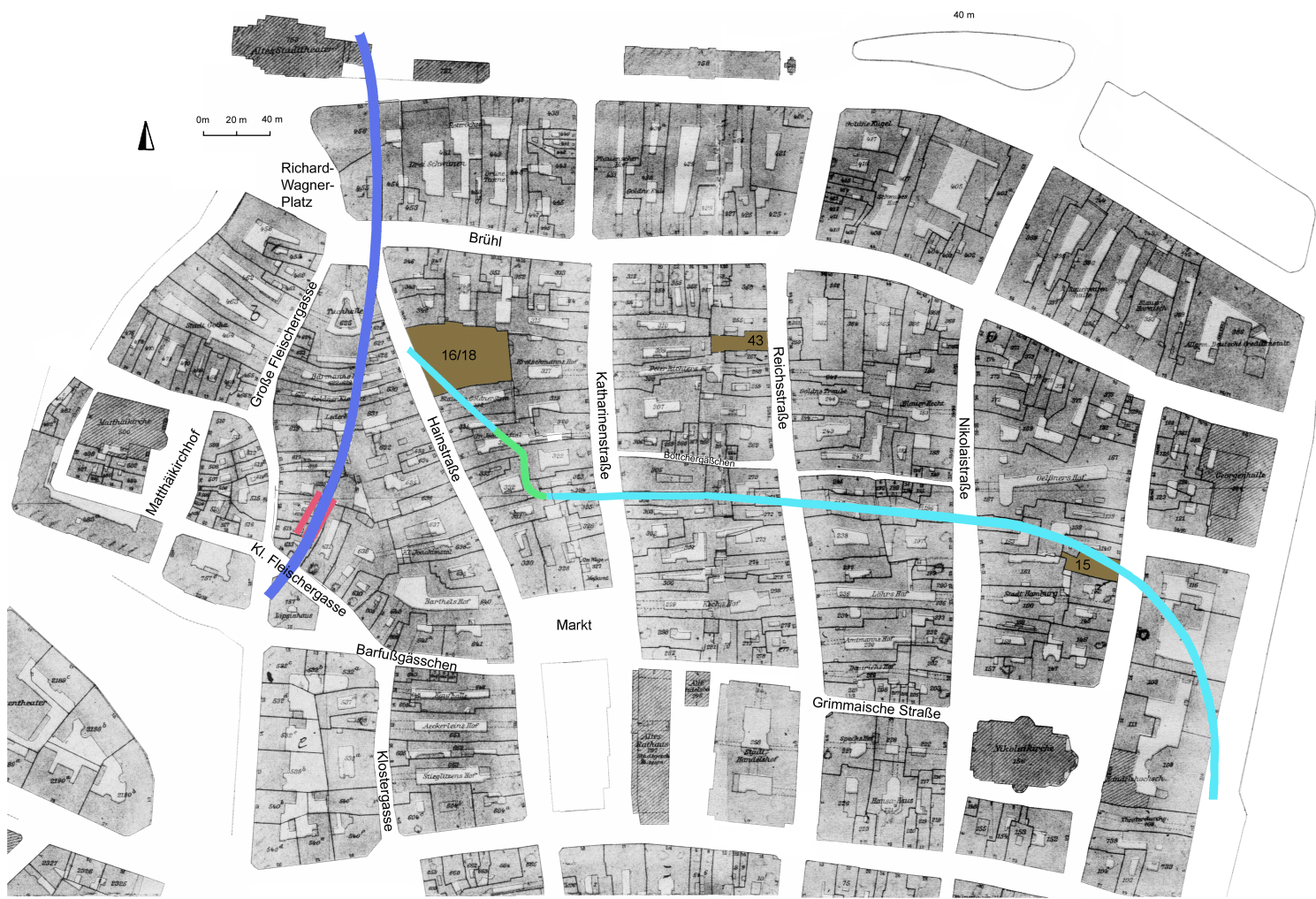



Situation um 1000

- 0 slawische Burg ("Alte Burg")
- 1 Burg auf dem Matthäikirchhof
- 2 Burg an der Stelle der Pleißenburg
- 3 Burg am Grimmaischen Tor
- alte Straßenverläufe
- ... Graben um 1000
- ... Graben um 1200
- - - alter Verlauf der Parthe

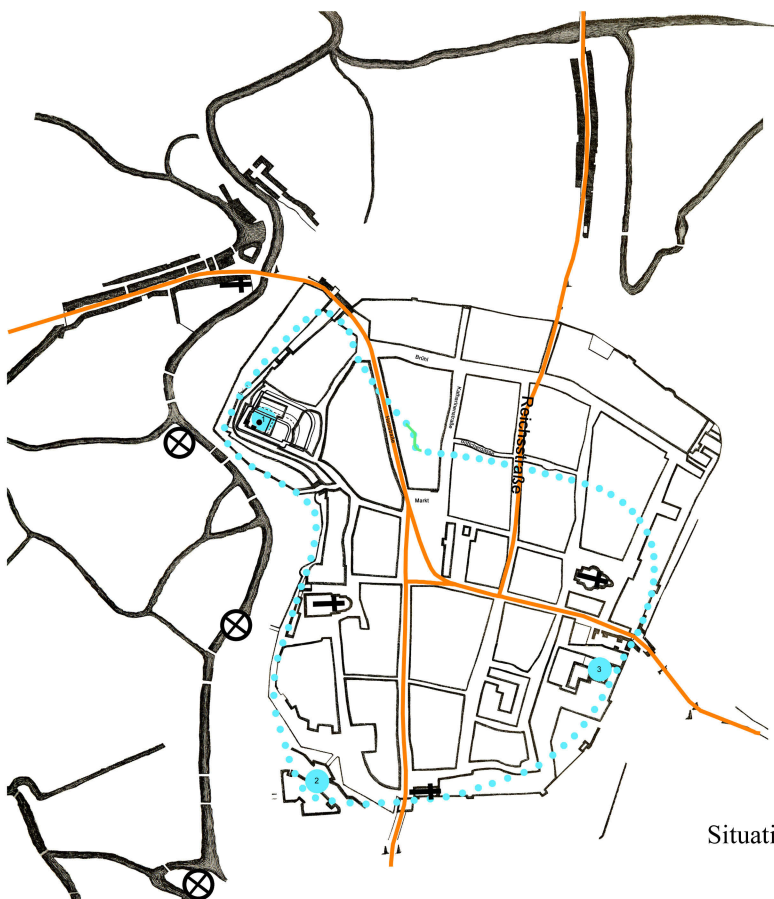

Situation um 1200



a) GA 1, östlicher Bereich, Fläche (mit Baggerschnitt durch Graben 103), von Norden



b) GA 2, Spatengrübchen im Gewachsenen Boden (Befund 200), unterste Fläche, von Osten

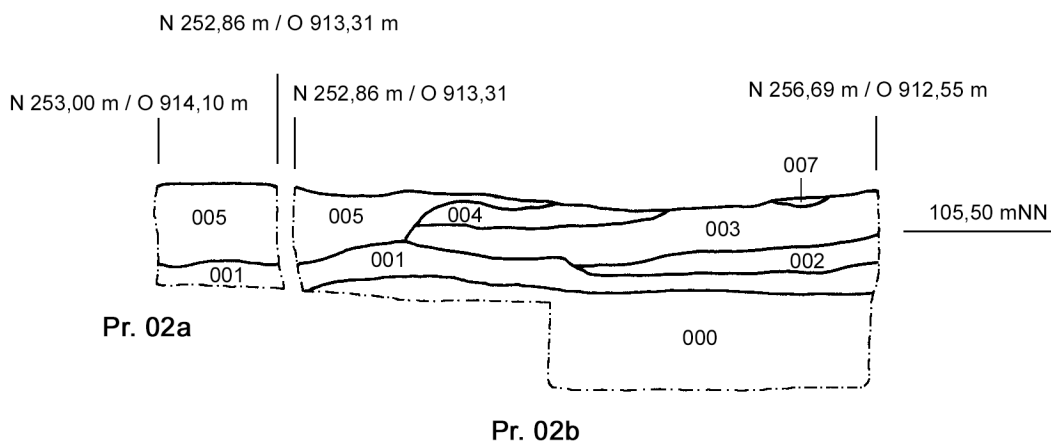
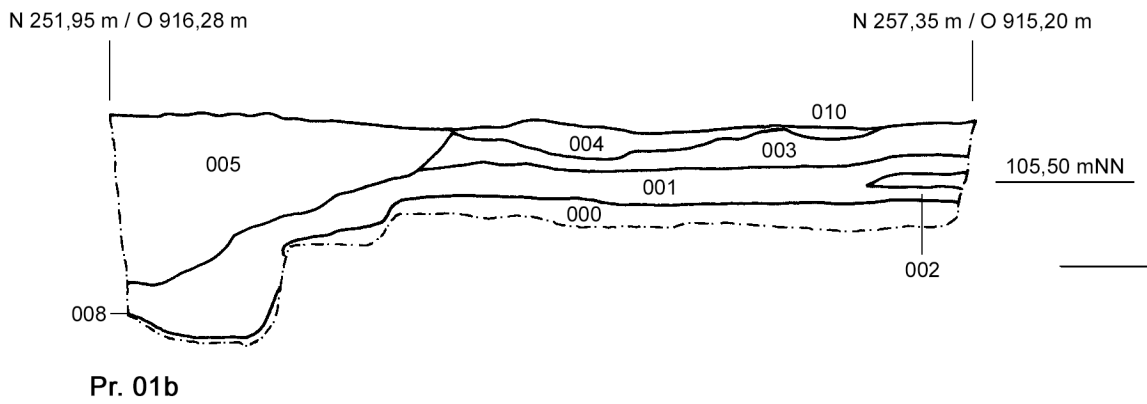
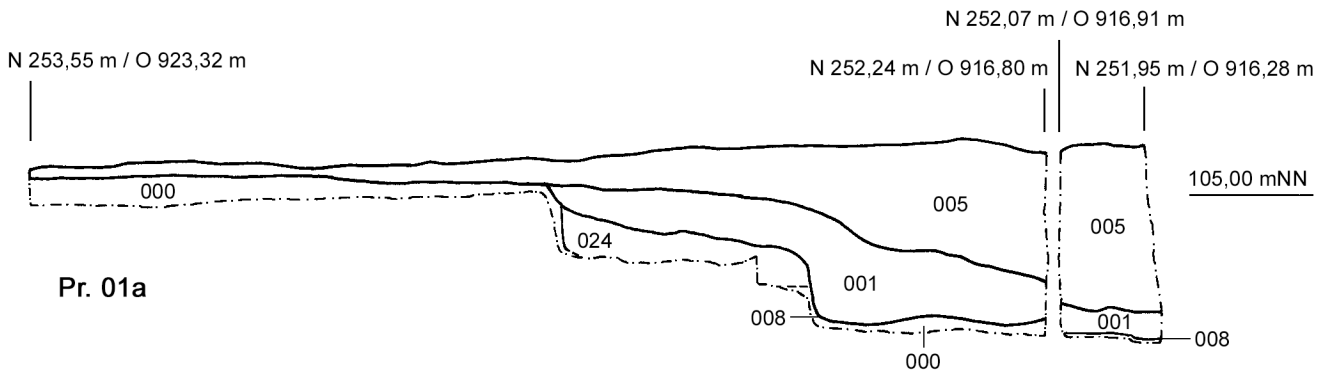

Profile des Grabungsabschnitts 0 (Humboldtstraße 9/ 11)

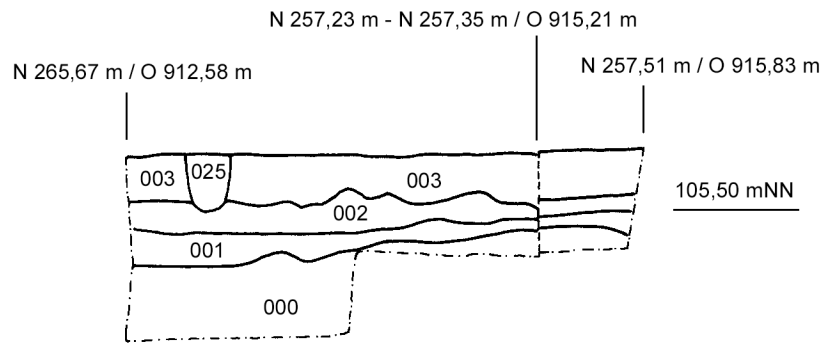

Pr. 03a

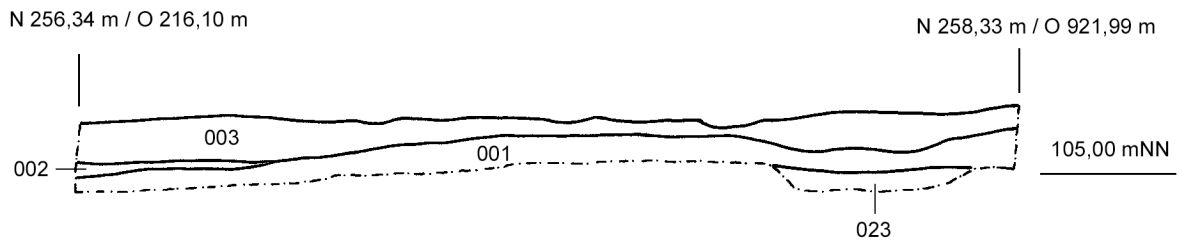

Pr. 03b

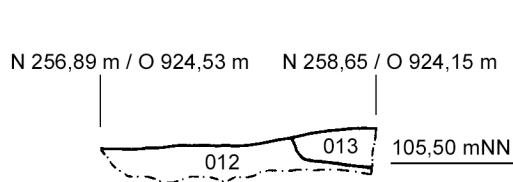

Pr. 04

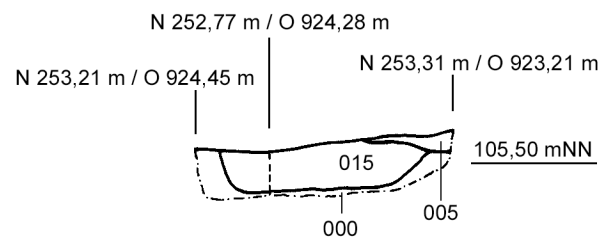

Pr. 05

Profile des Grabungsabschnitts 0 (Humboldtstraße 9/ 11)

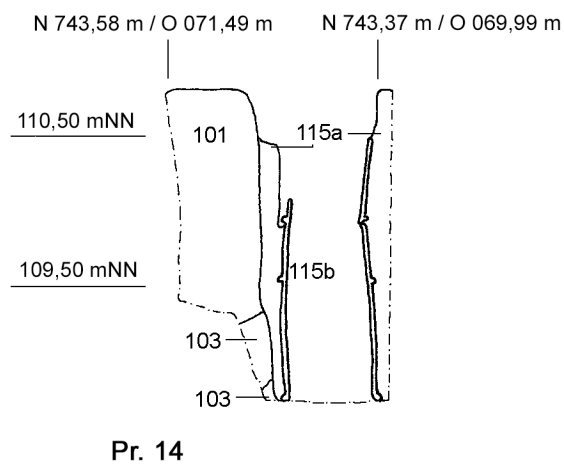
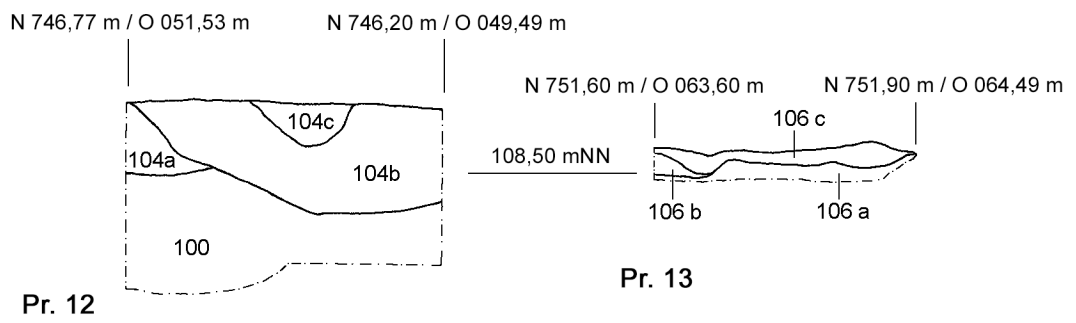
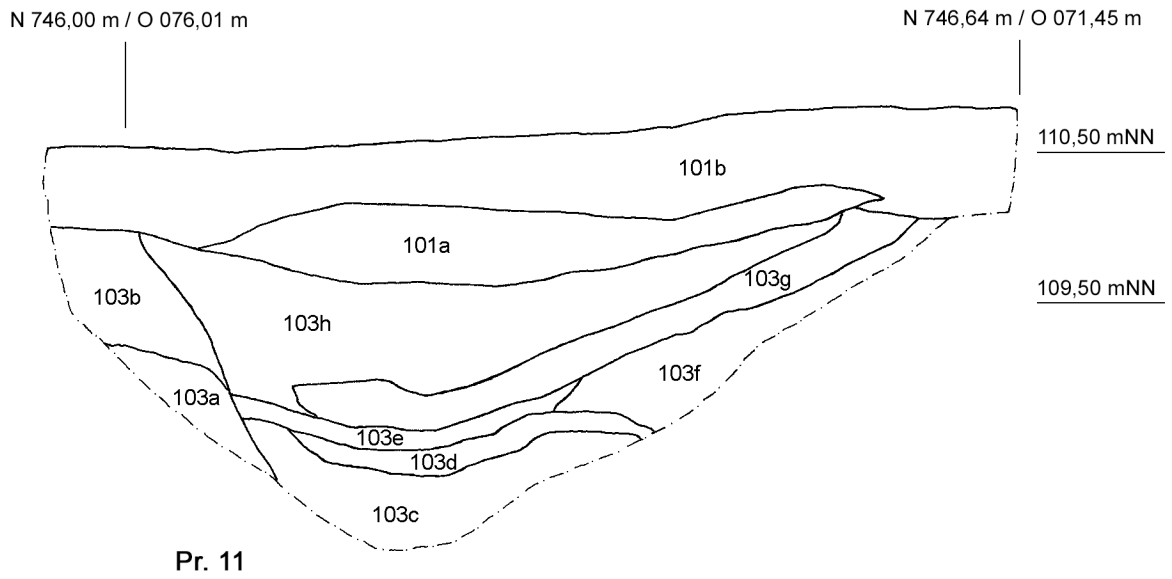

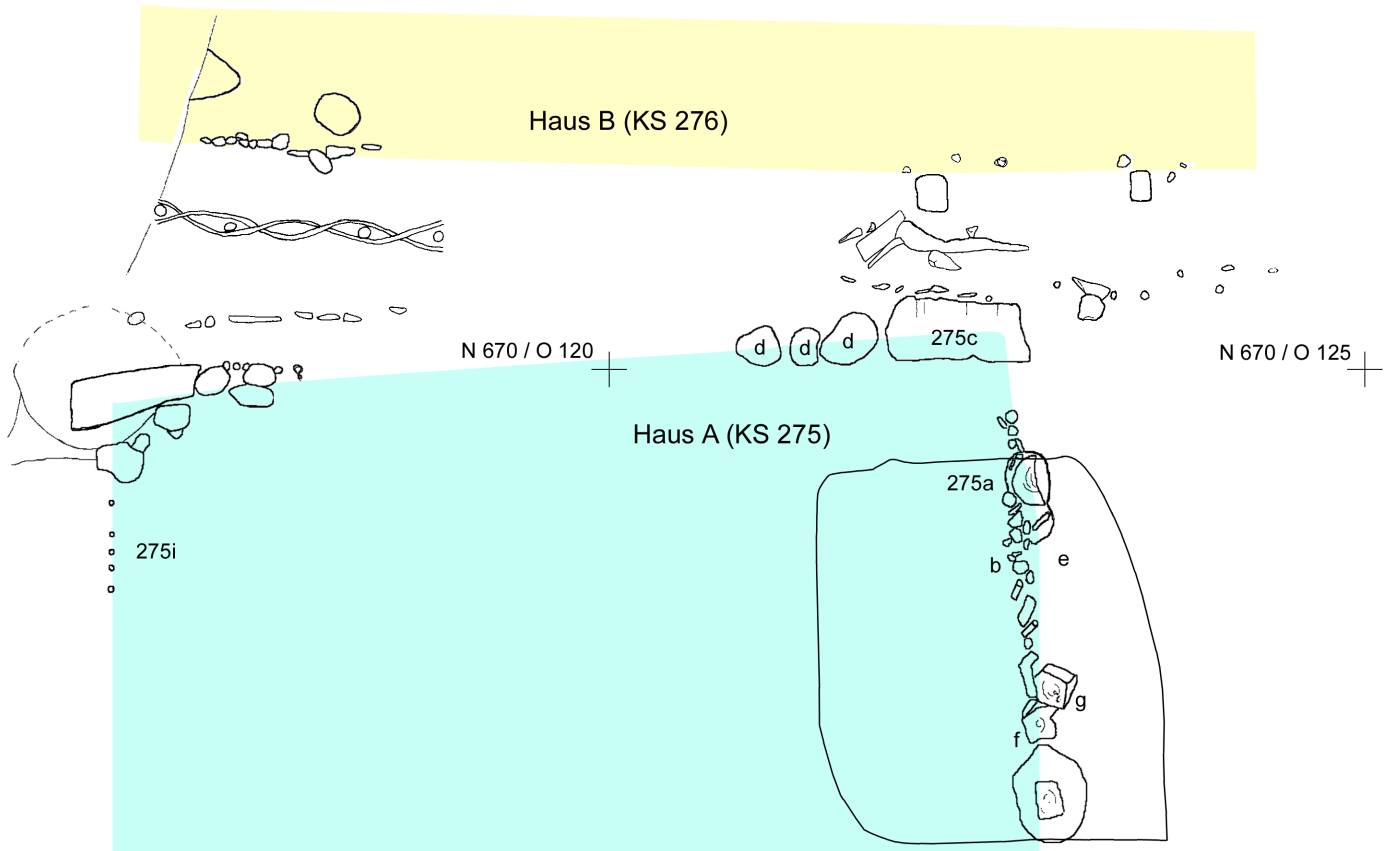

N 665 / O 120

N 665 / O 125

N 665 / O 140

N 665 / O 145

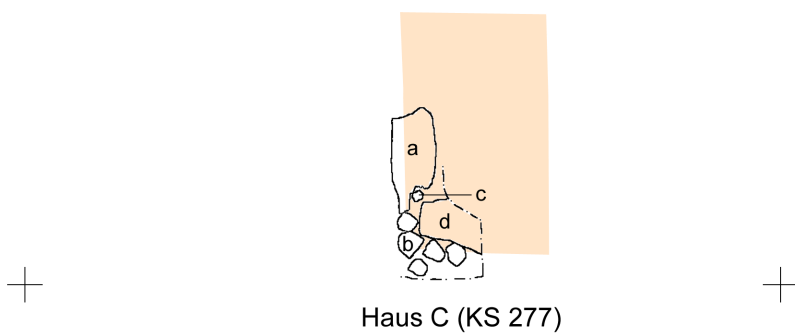

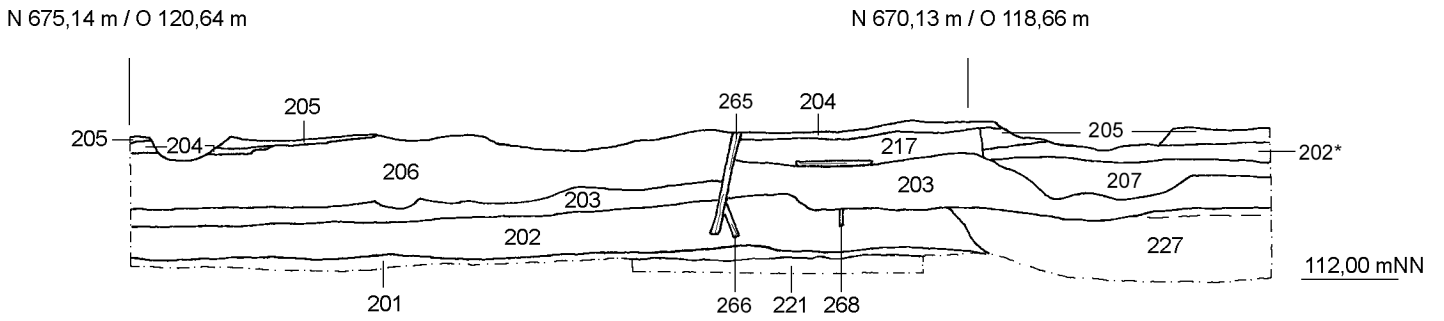

Pr. 21

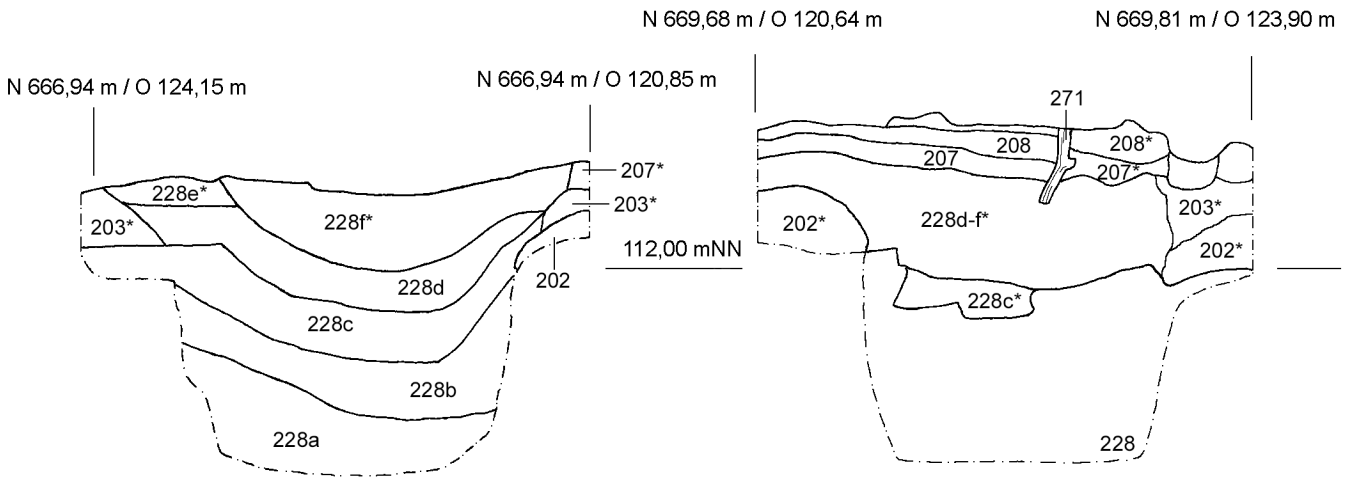

Pr. 22a

Pr. 22b

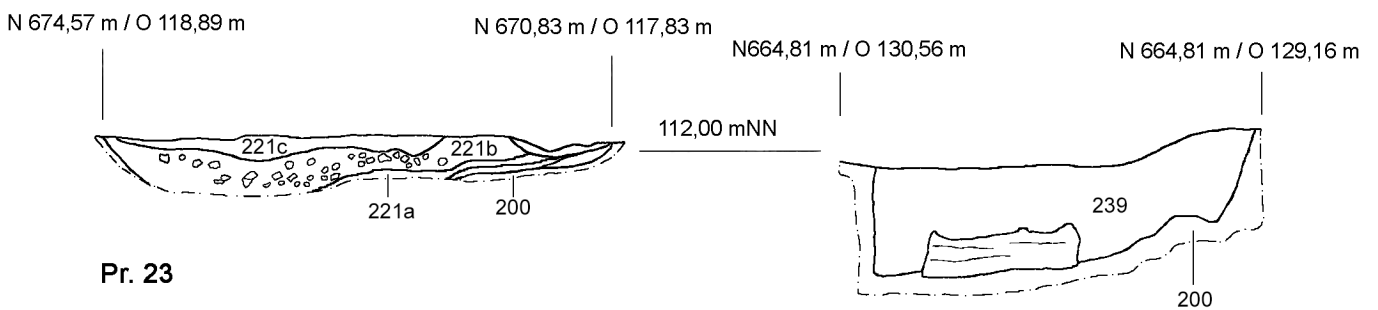

Pr. 23

Pr. 24 (M 1:25)

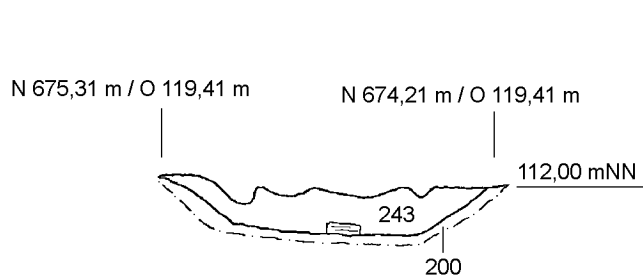

Pr. 25 (M 1:25)

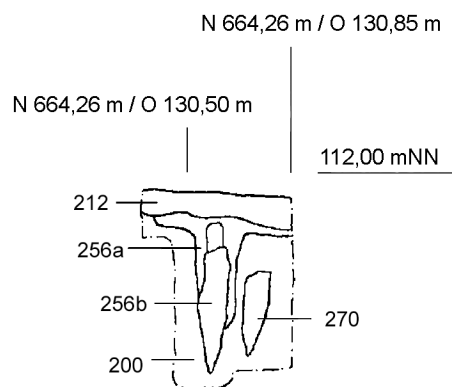

Pr. 26 (M 1:25)

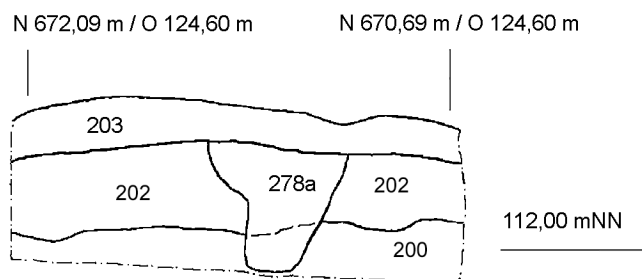

Pr. 27 (M 1:25)

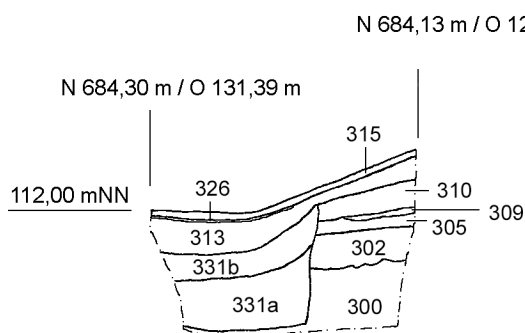

Pr. 31

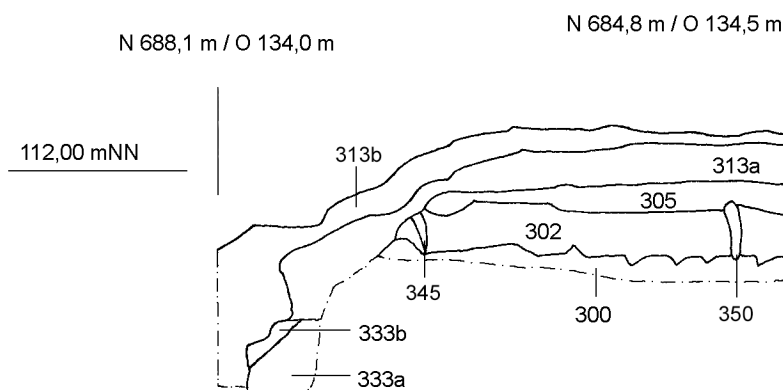

Pr. 32

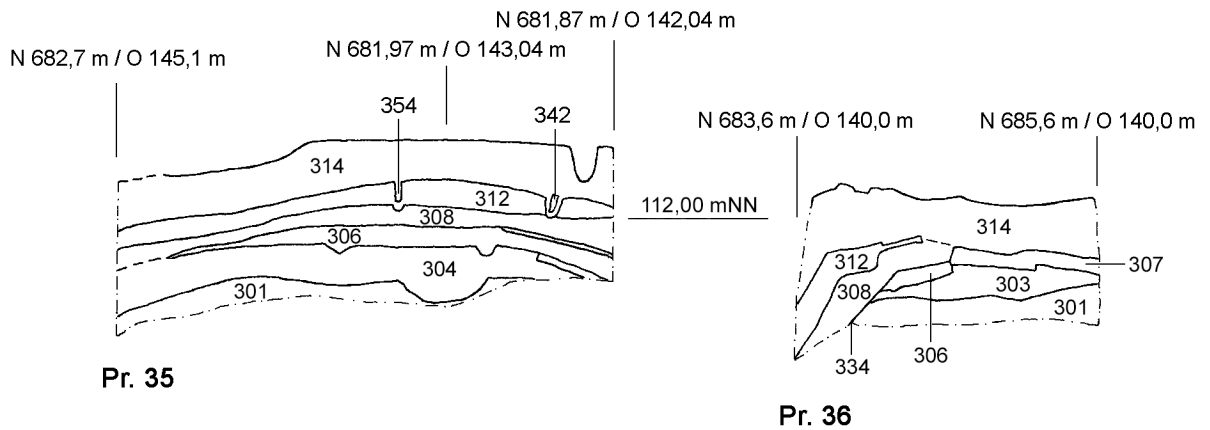
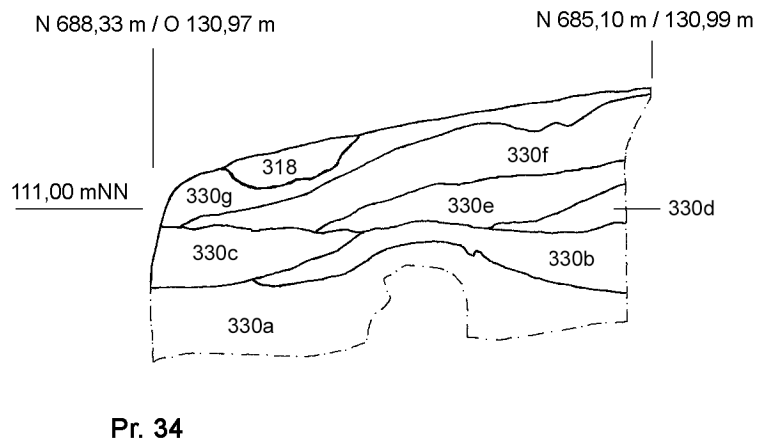
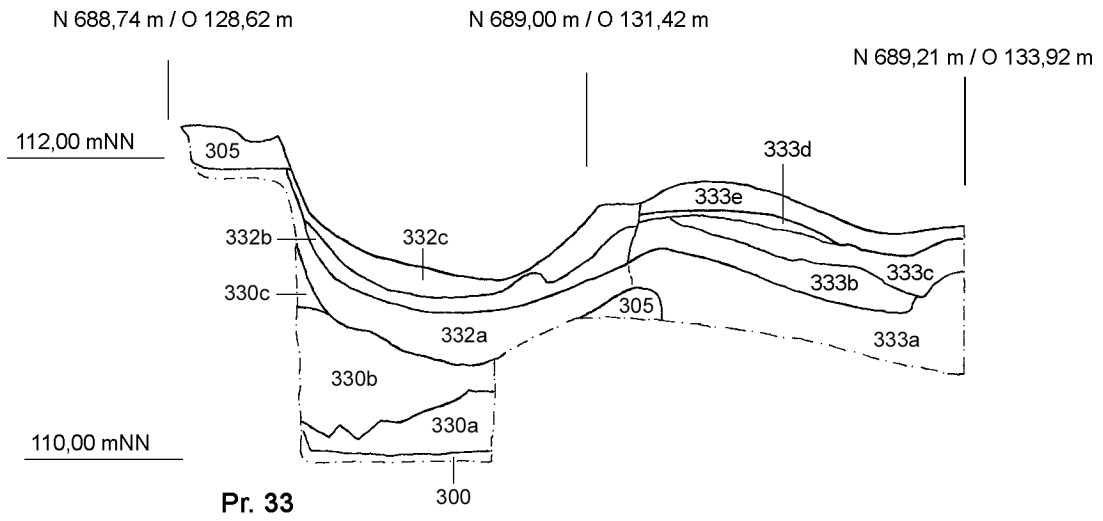

Profile des Grabungsabschnitts 3 (Webers Hof)

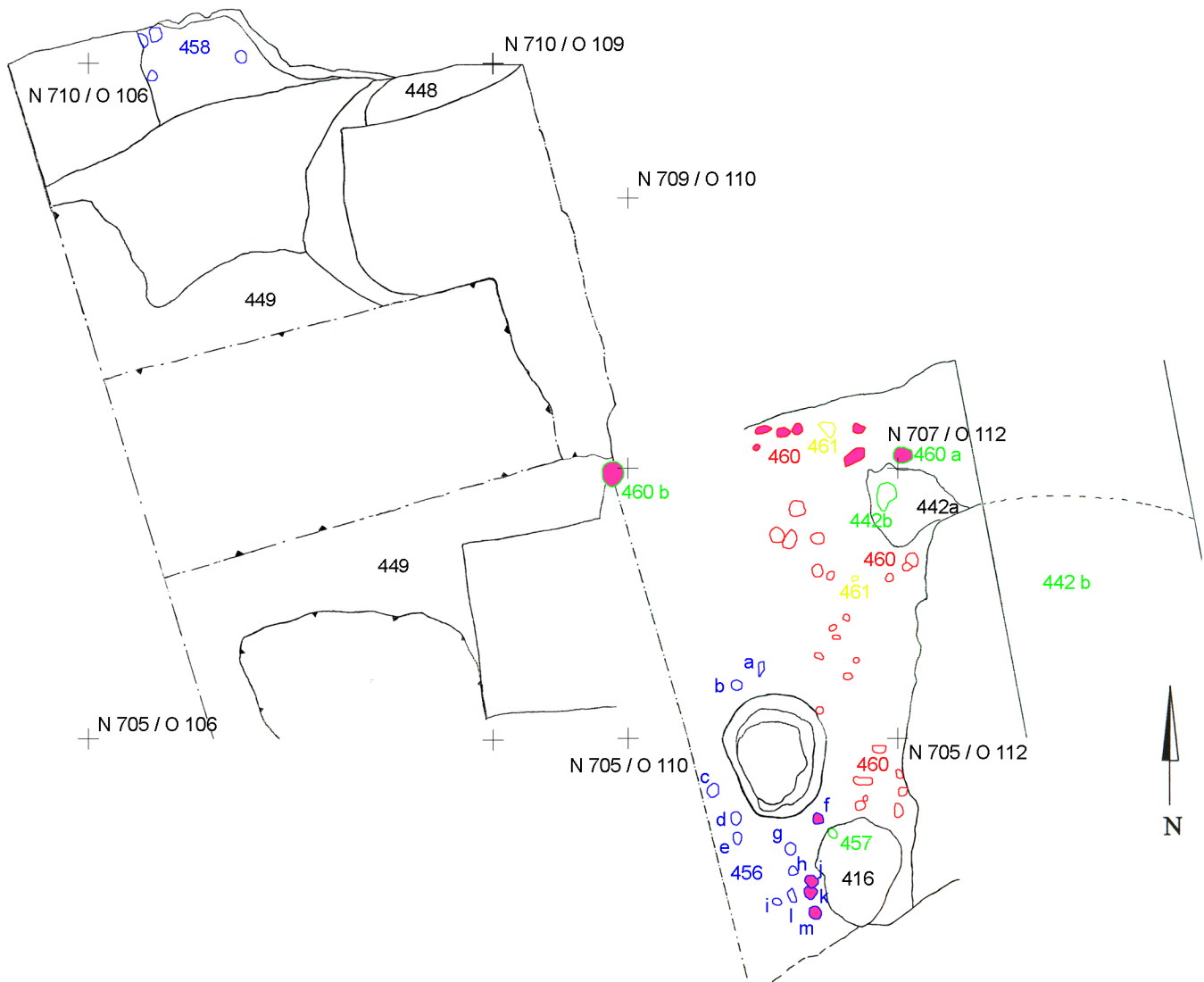

Pfostenlöcher im westlichen Bereich (M 1:50)

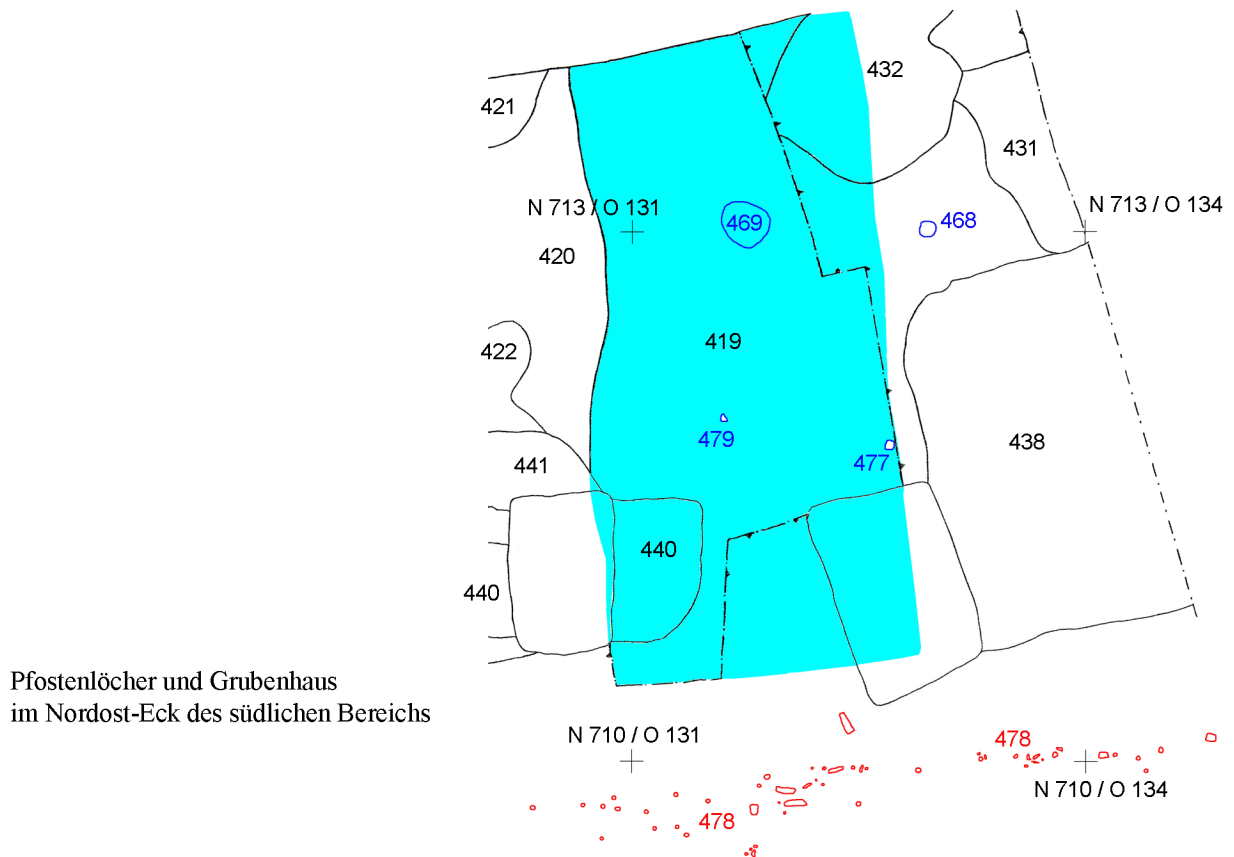
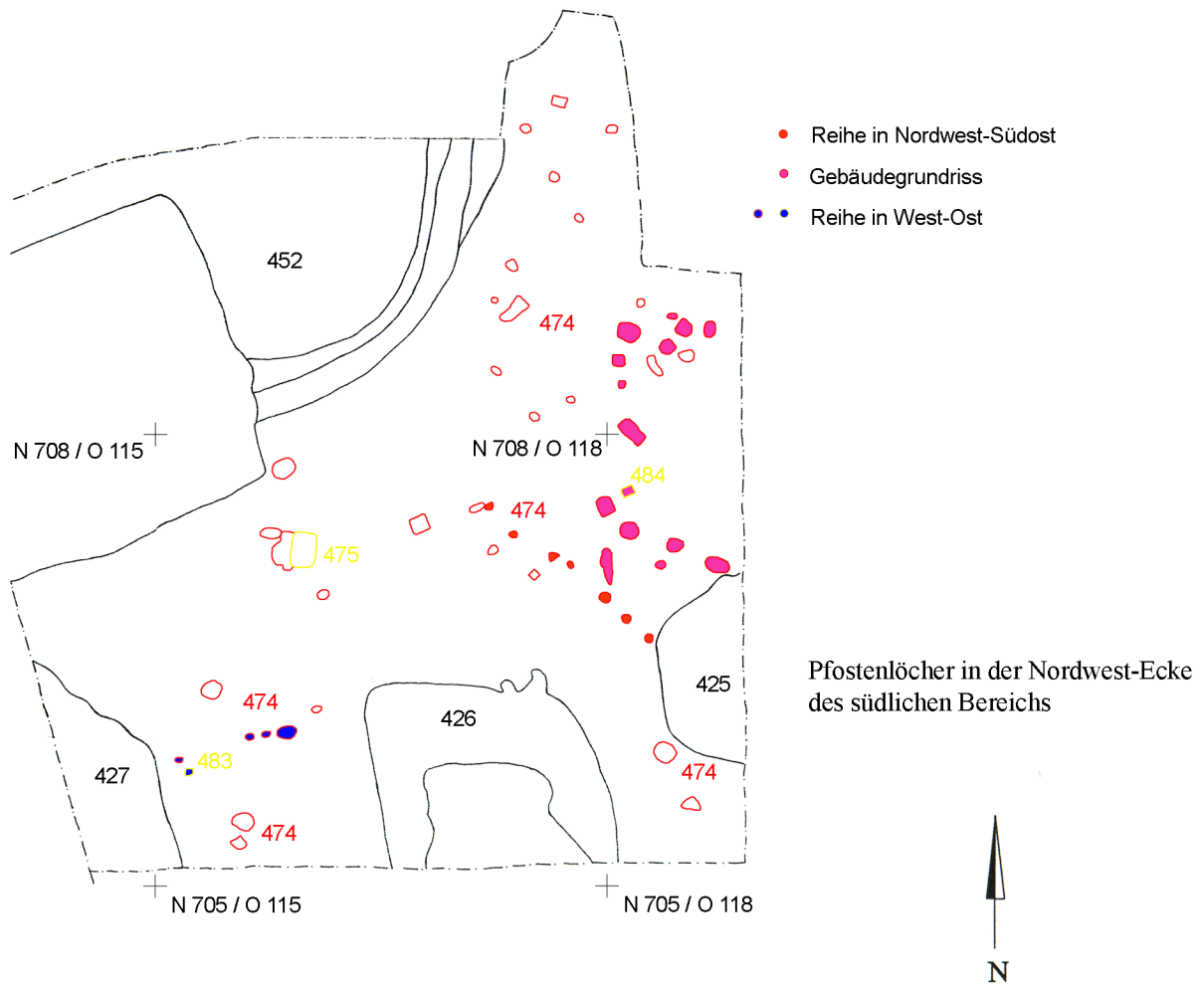

- nördliche Pfostenreihe, 1. Phase
- nördliche Pfostenreihe, 2. Phase
- südliche Pfostenreihe, 1. Phase
- südliche Pfostenreihe, 2. Phase

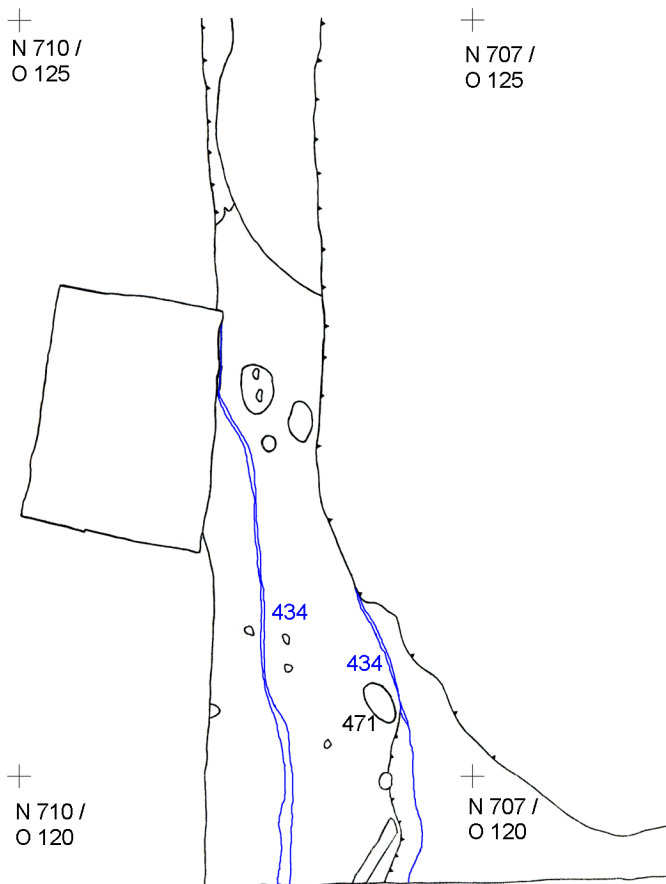

Graben mit Holzverschalung

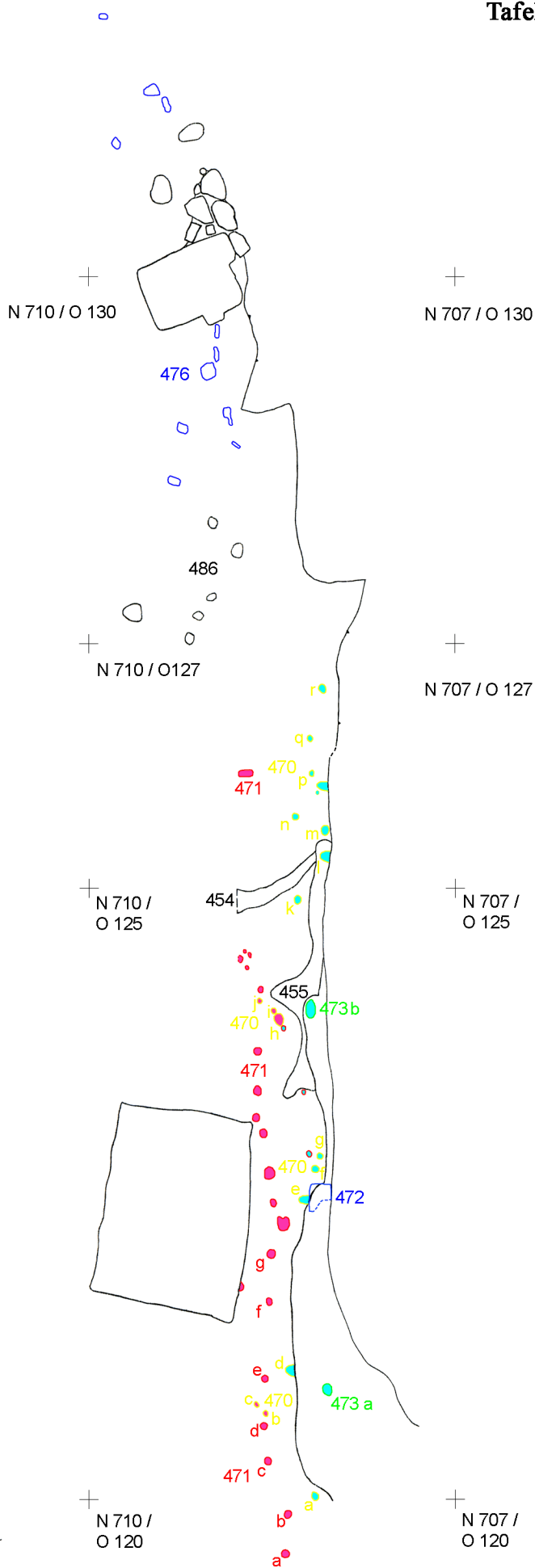

Pfostenlöcher im südlichen Bereich

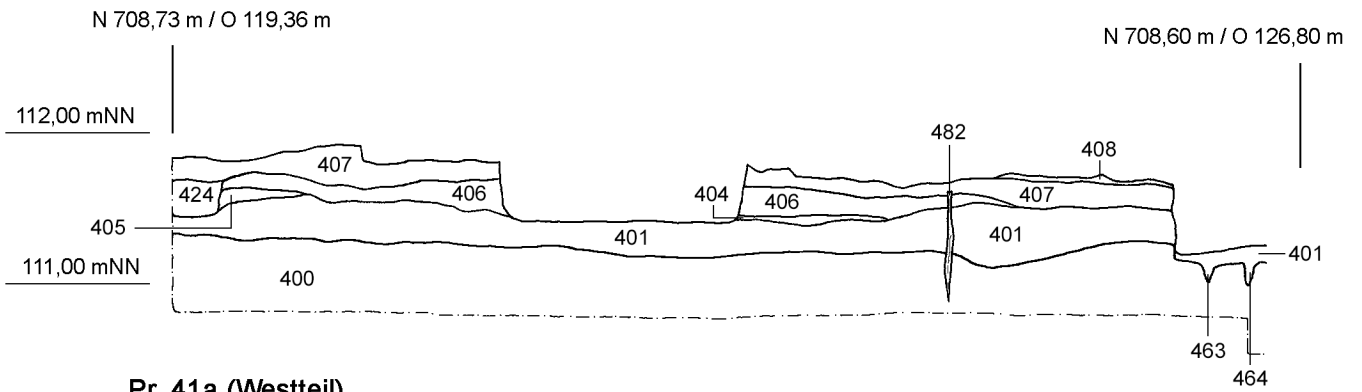

Pr. 41a (Westteil)

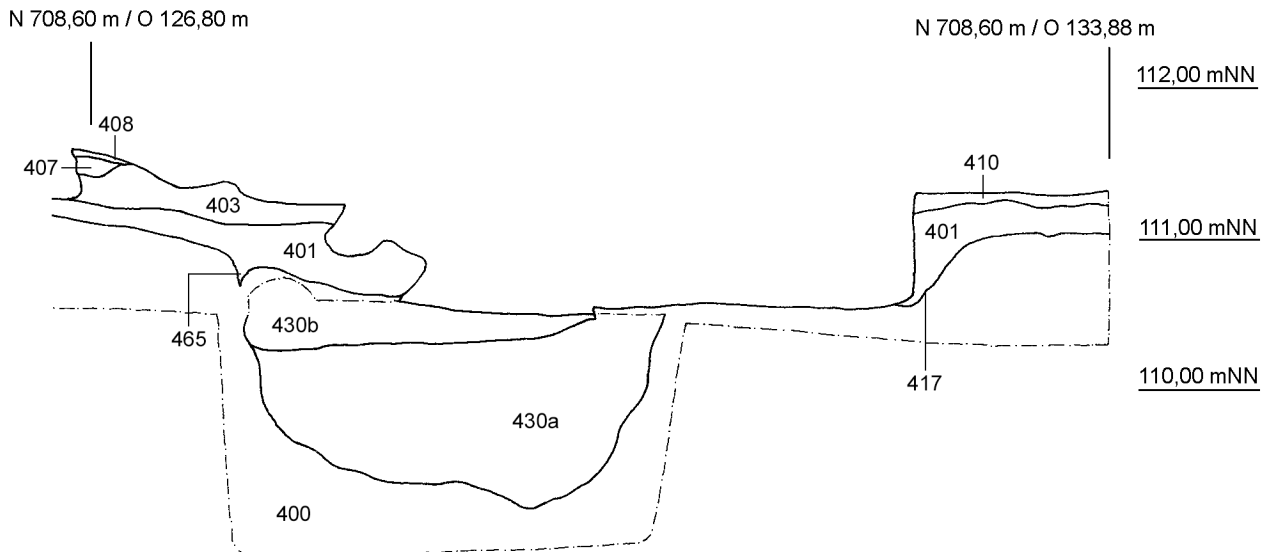

Pr. 41a (Ostteil)

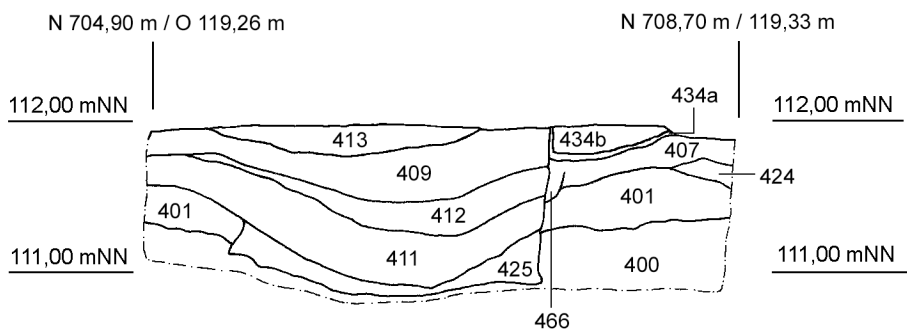

Pr. 41b

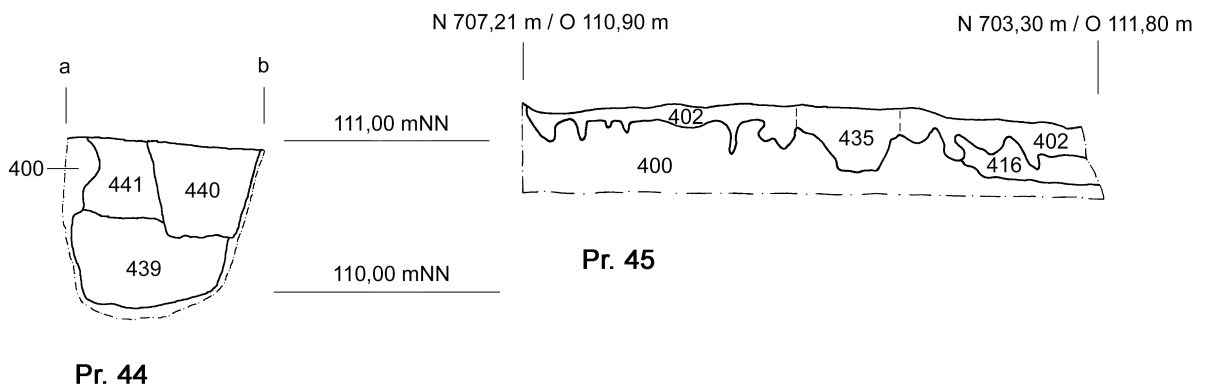
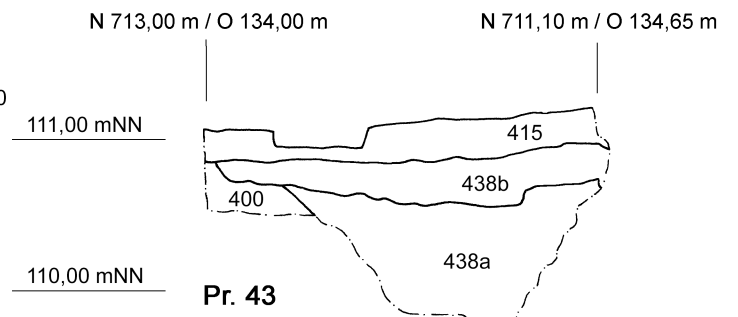
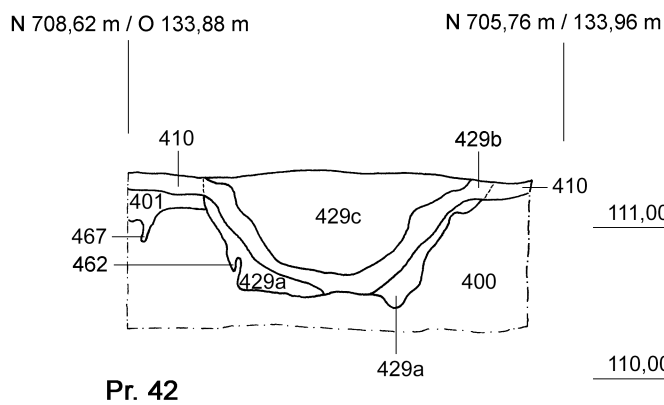
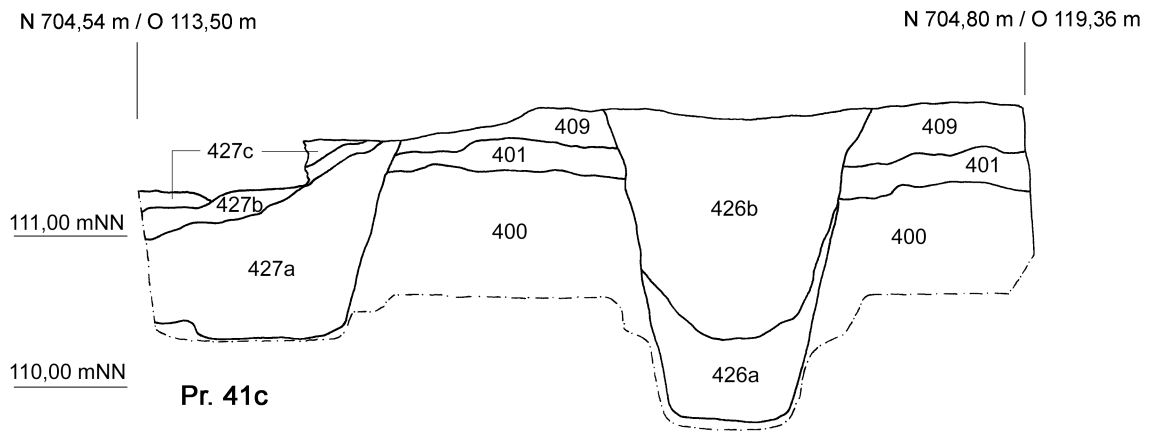

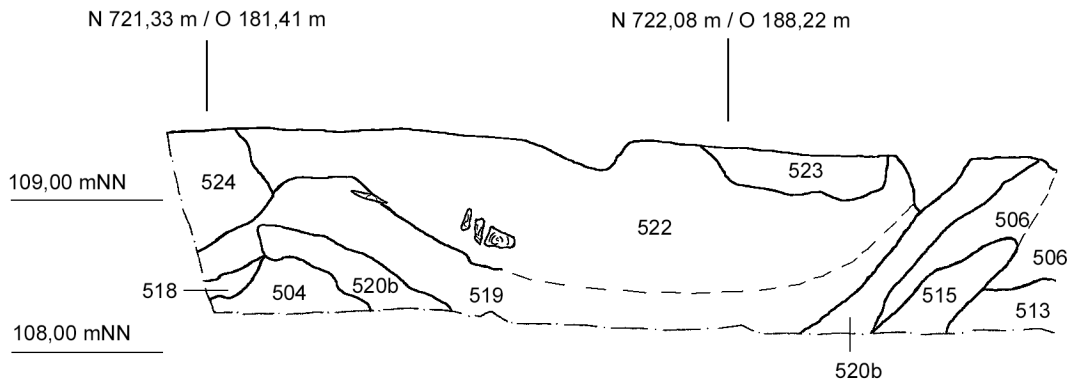

Pr. 51 (Westteil)

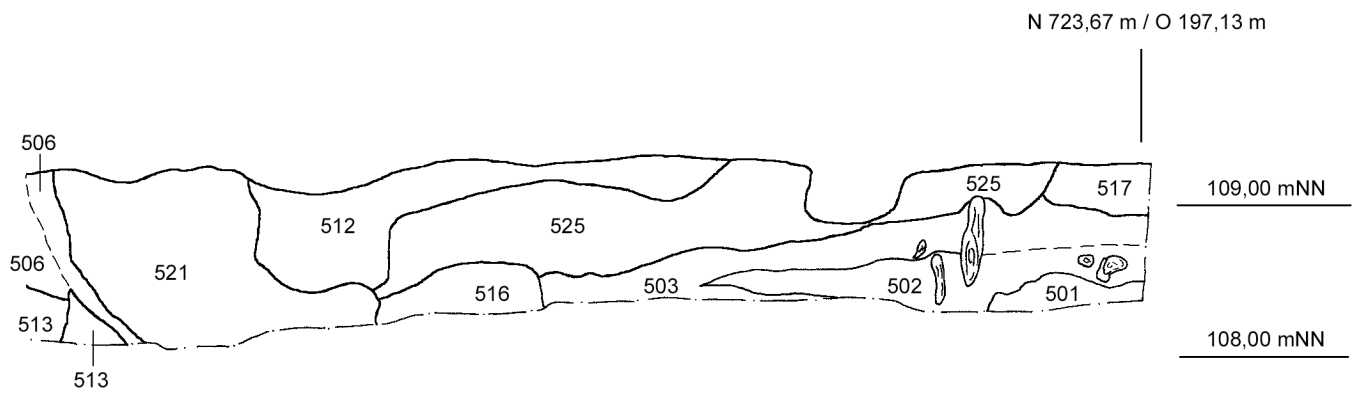

Pr. 51 (Ostteil)

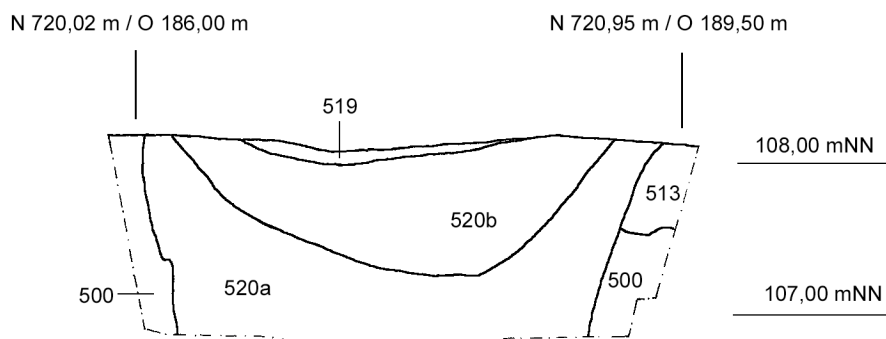

Pr. 52

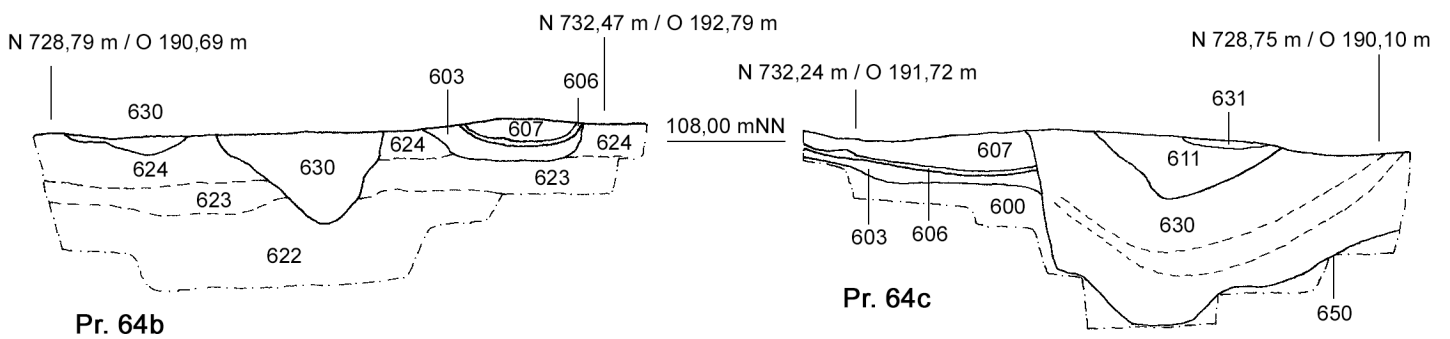
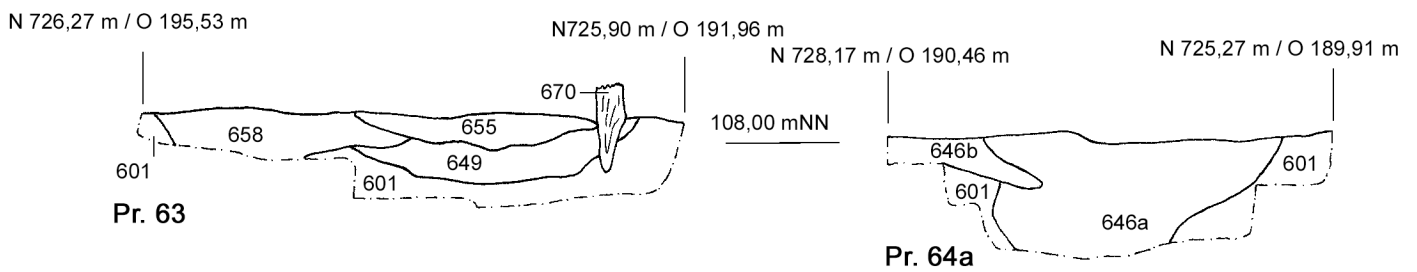
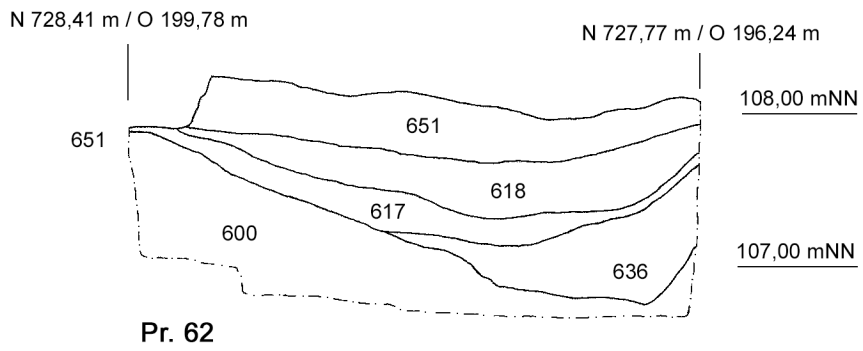
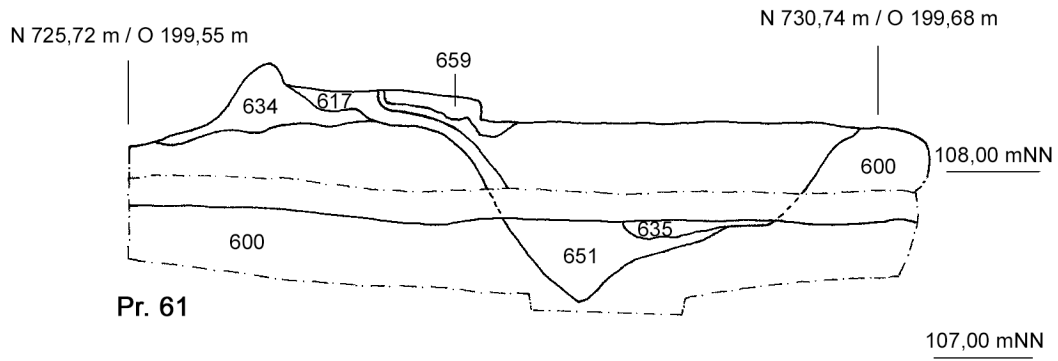

Profile des Grabungsabschnitts 6 (Hainstraße 6/ 8)

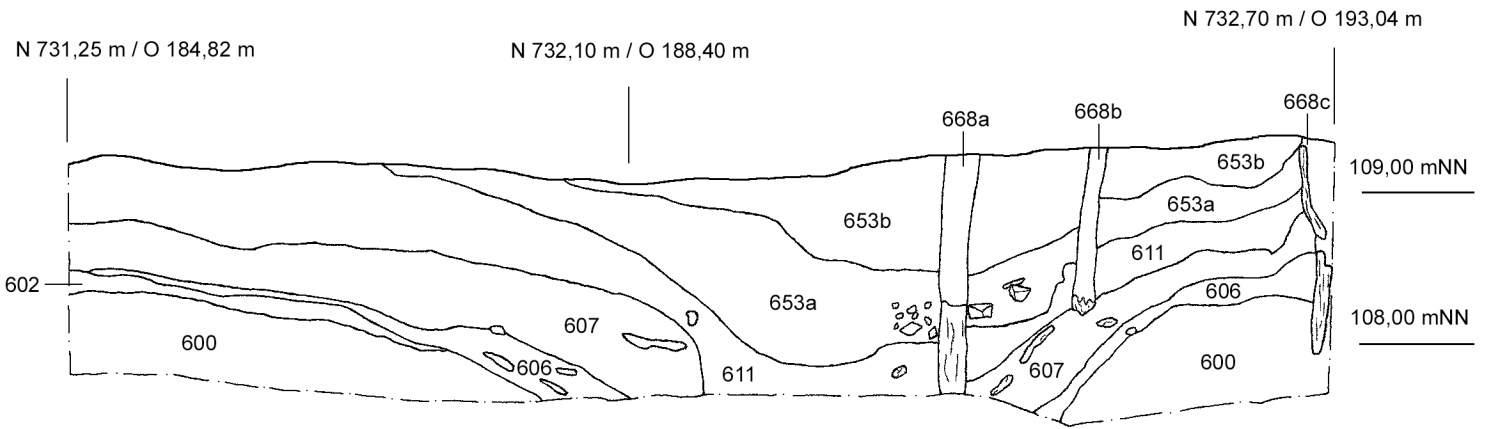

Pr. 65a

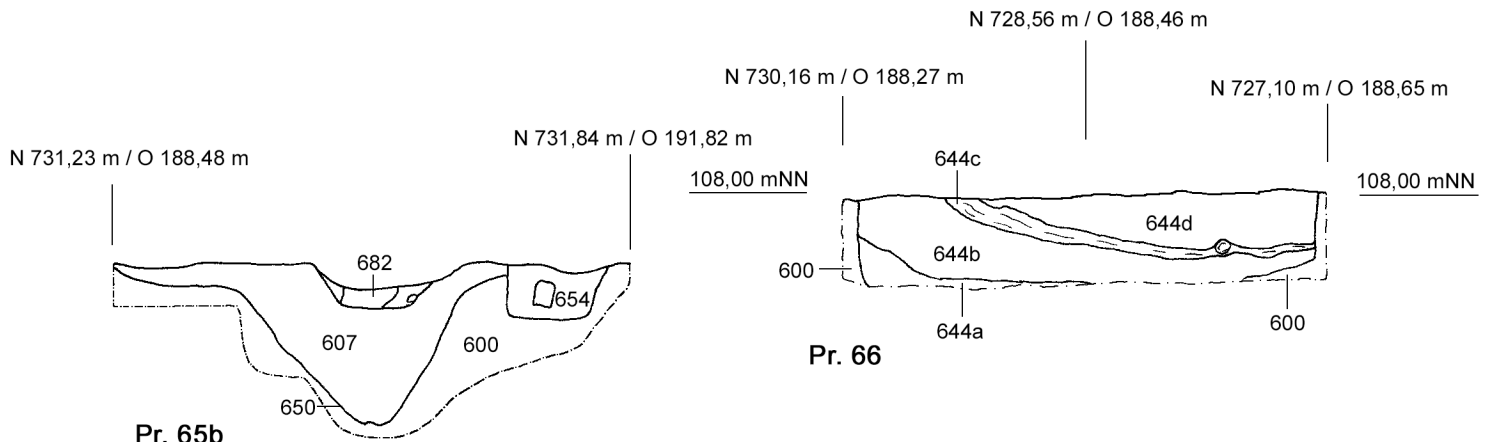

Pr. 65b

Pr. 66

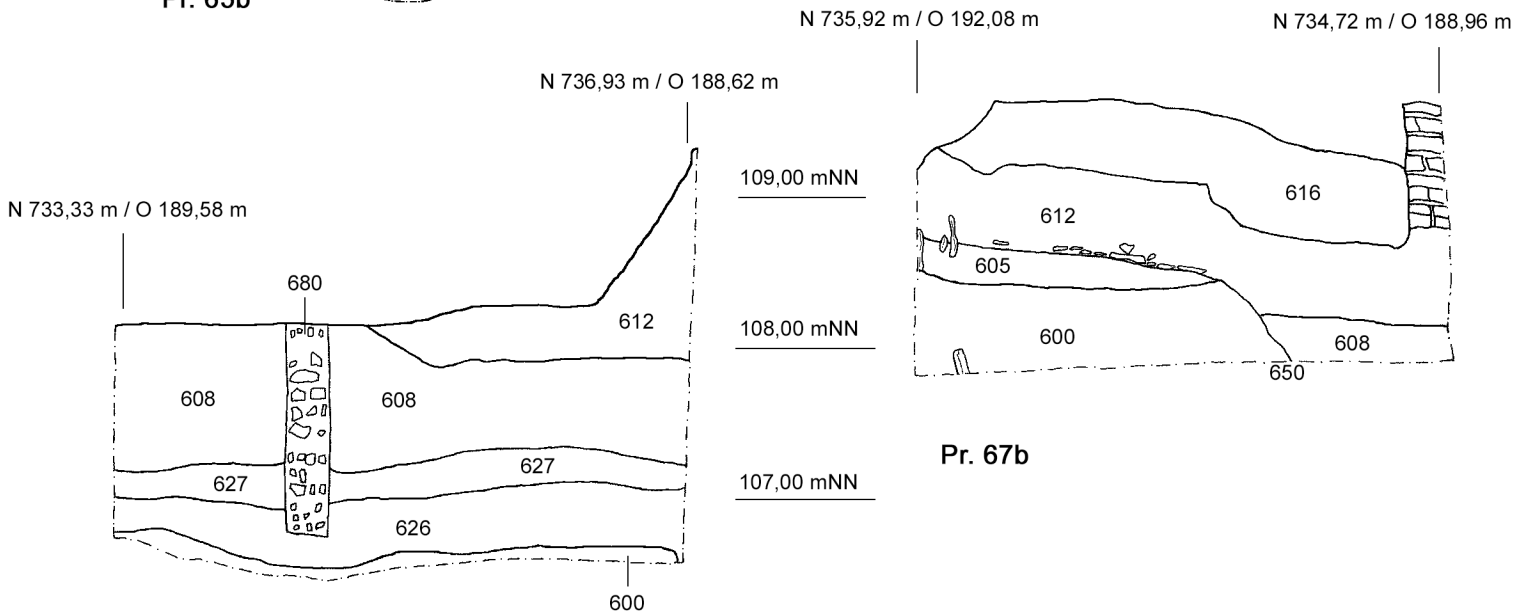

Pr. 67a

Pr. 67b

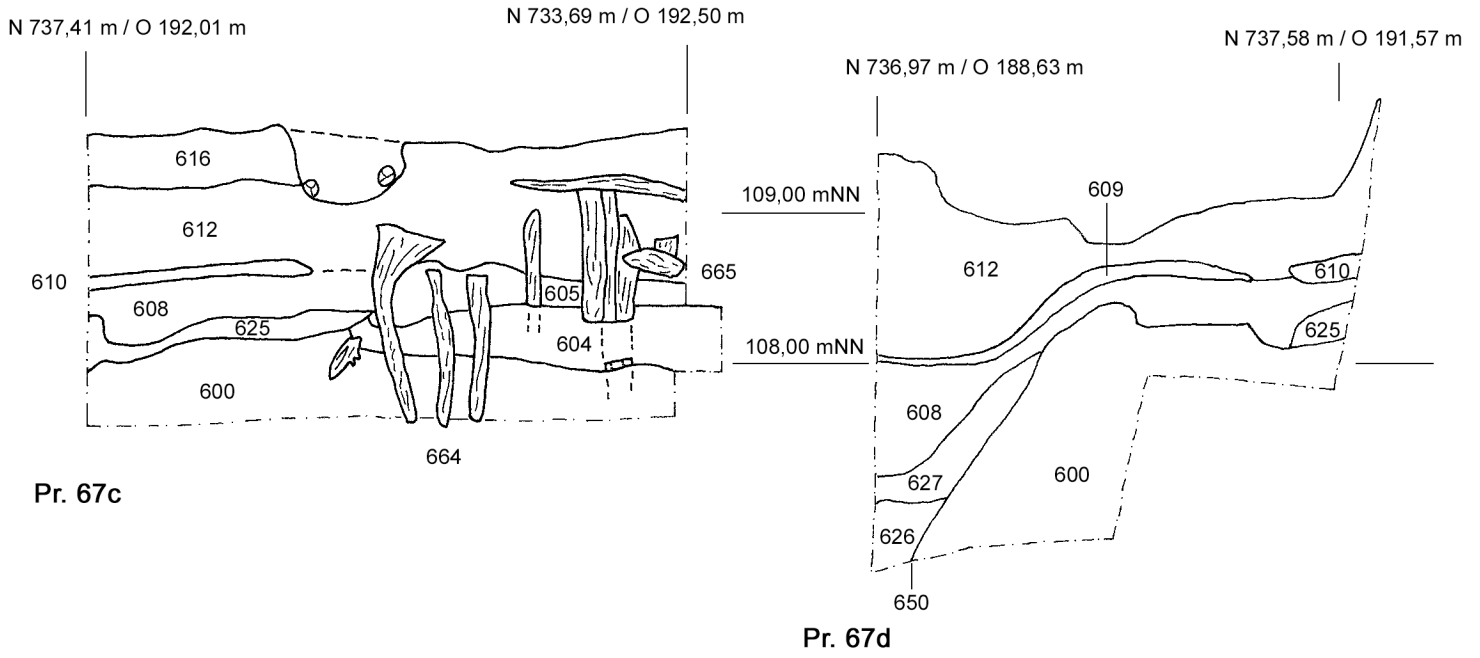

Pr. 67c

Pr. 67d

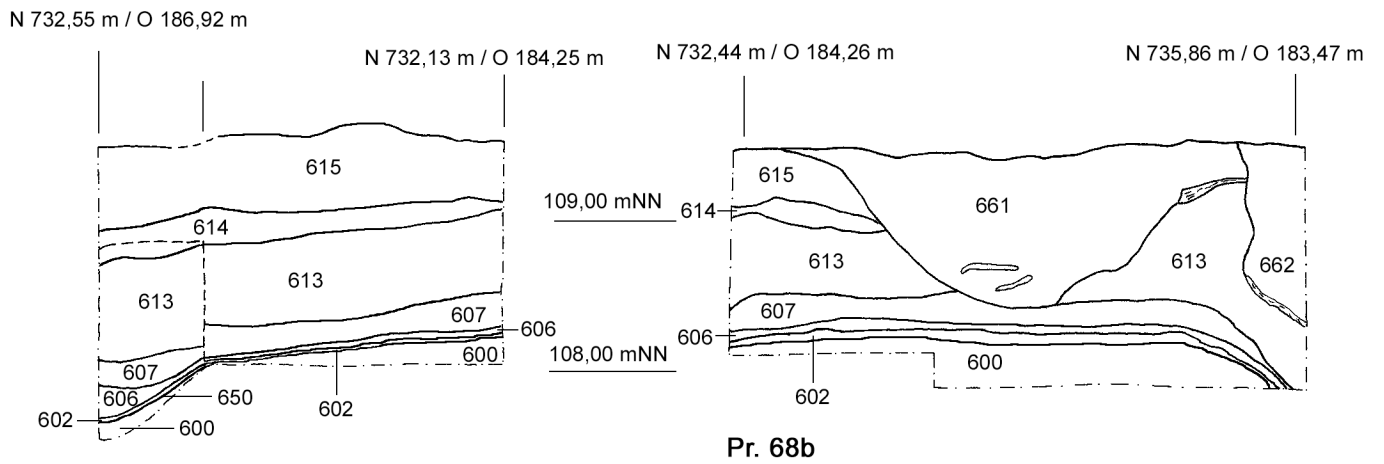

Pr. 68a

Pr. 68b

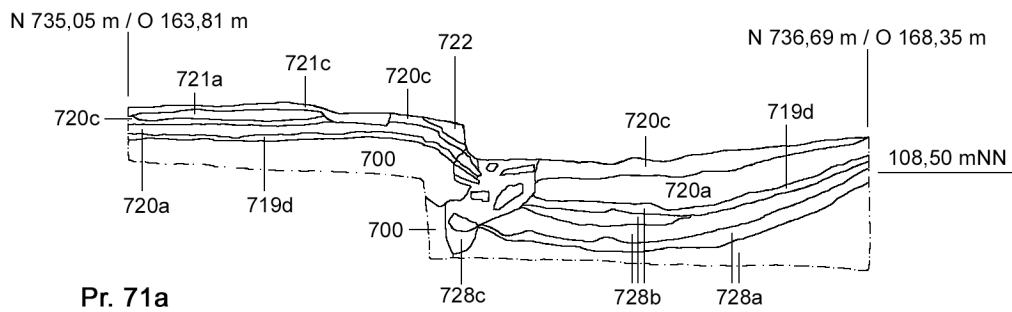

Pr. 71a

Profile des Grabungsabschnitts 6 und 7 (Hainstraße 6/ 8)

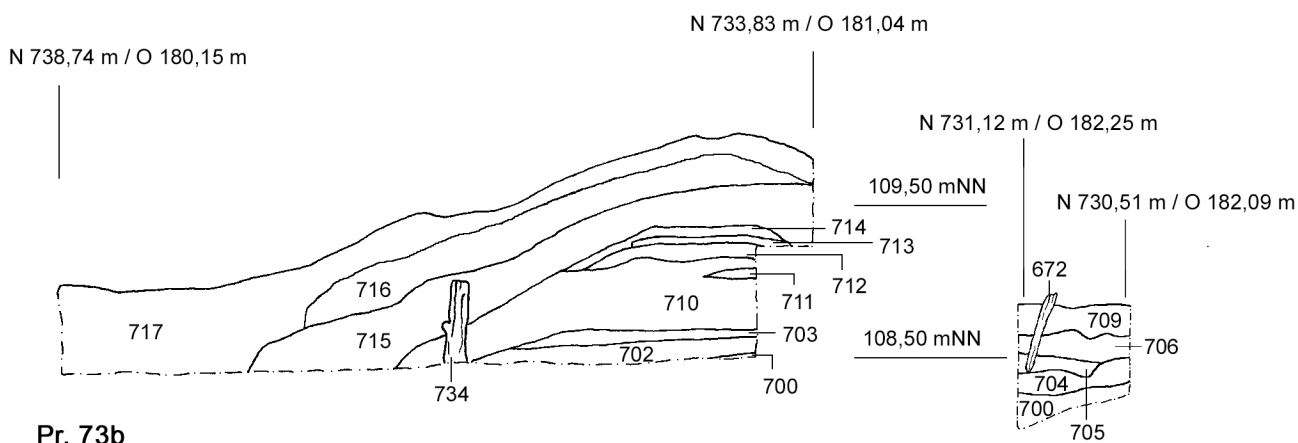
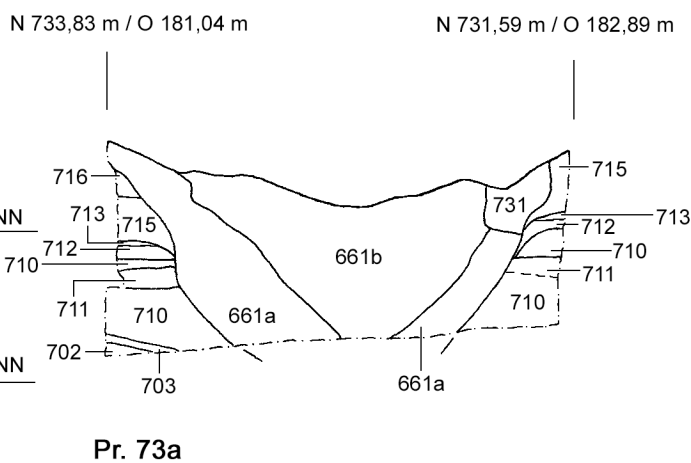
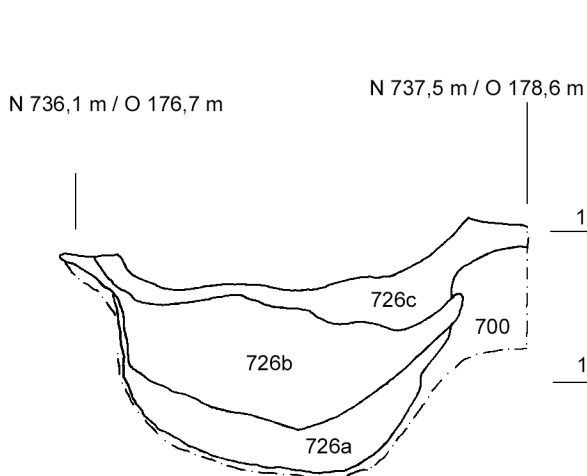
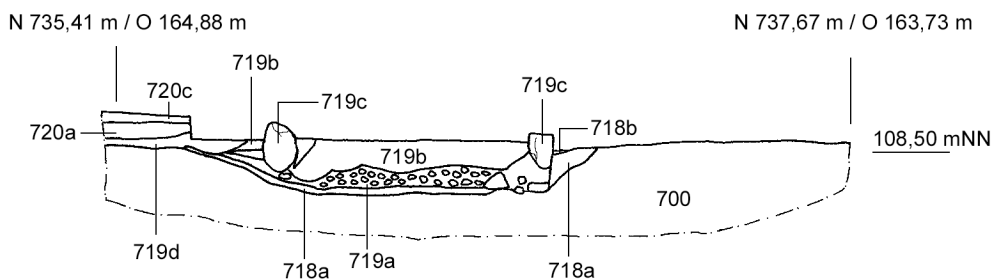
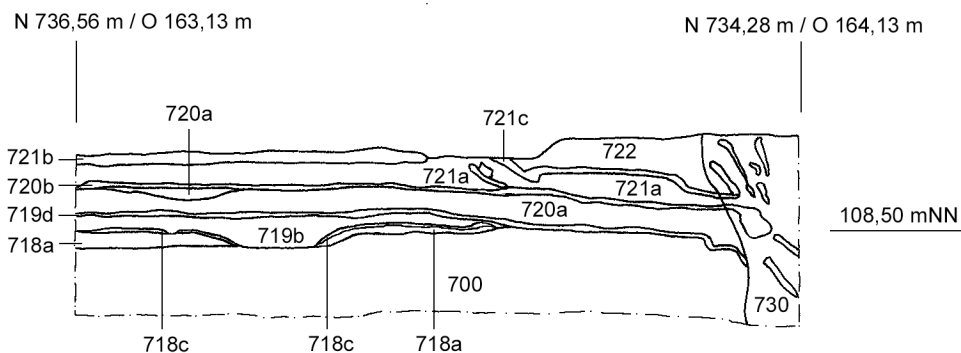

Profile des Grabungsabschnitts 7 (Hainstraße 6/ 8)

Pr. 74

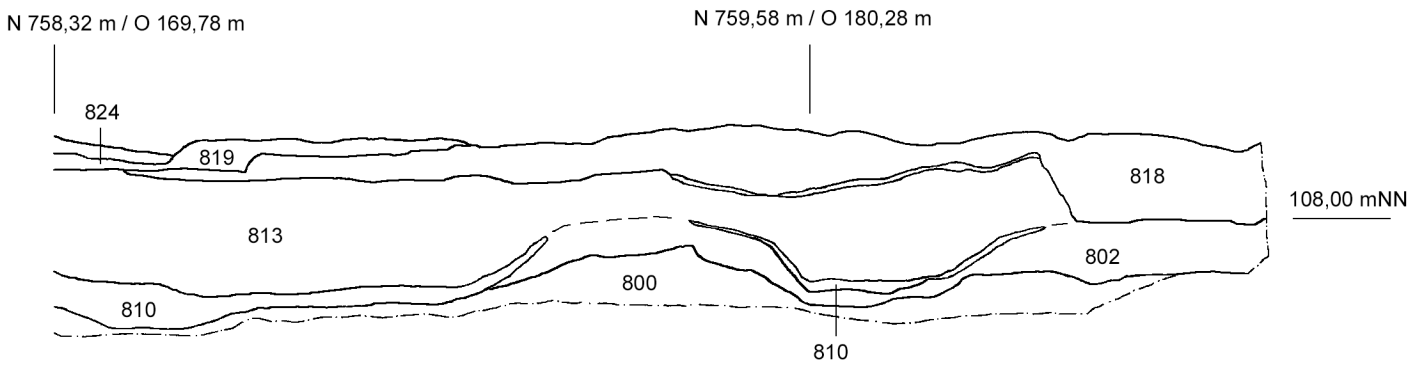
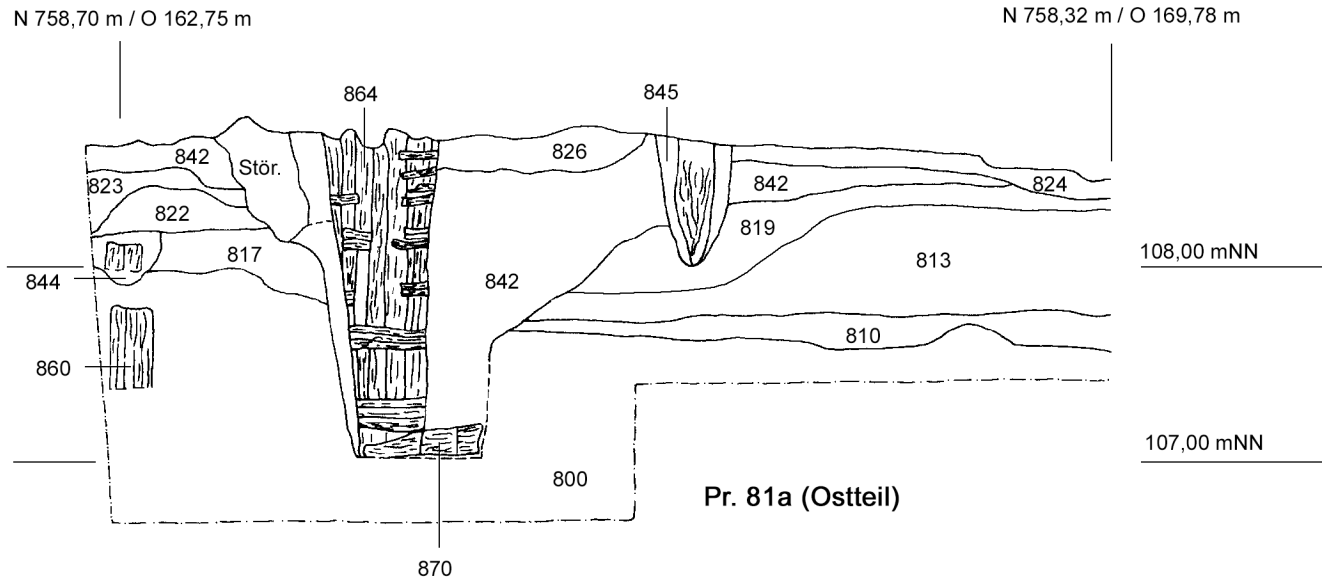

Pr. 81a (Westteil)

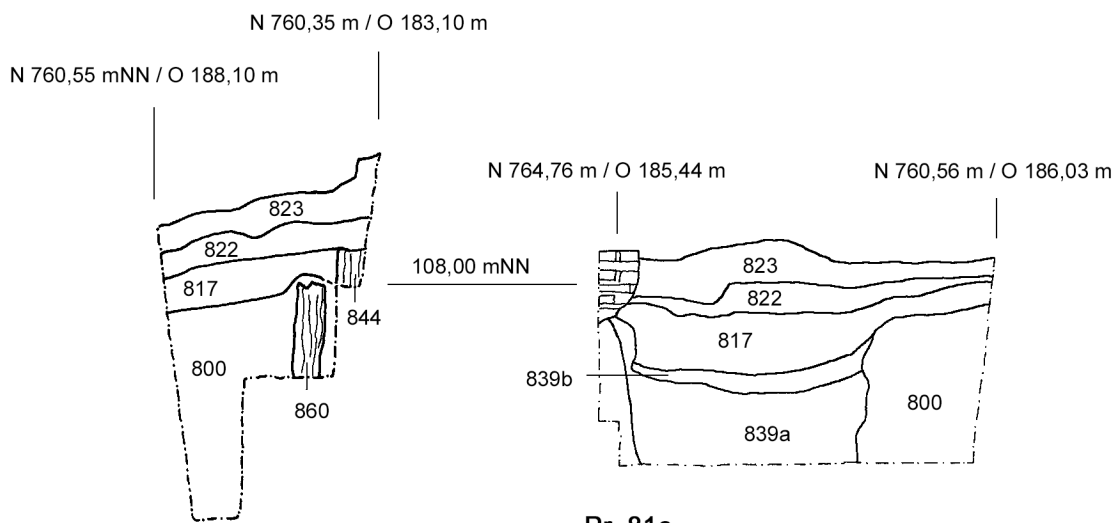

Pr. 81b

Pr. 81c

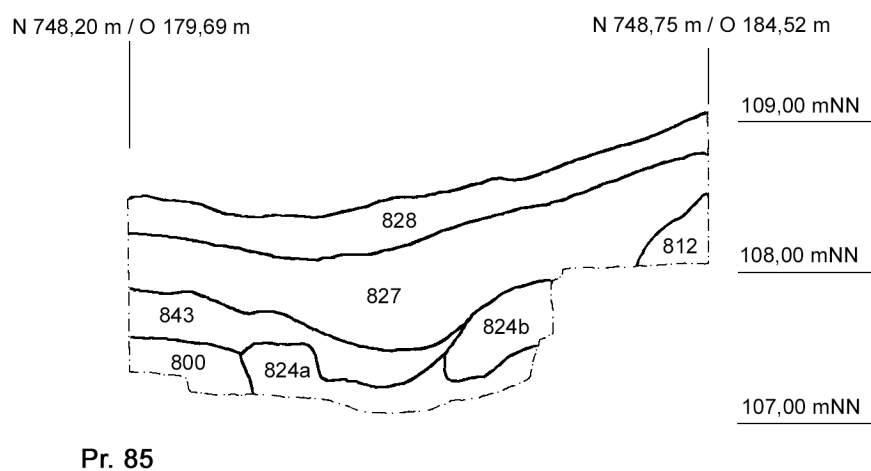
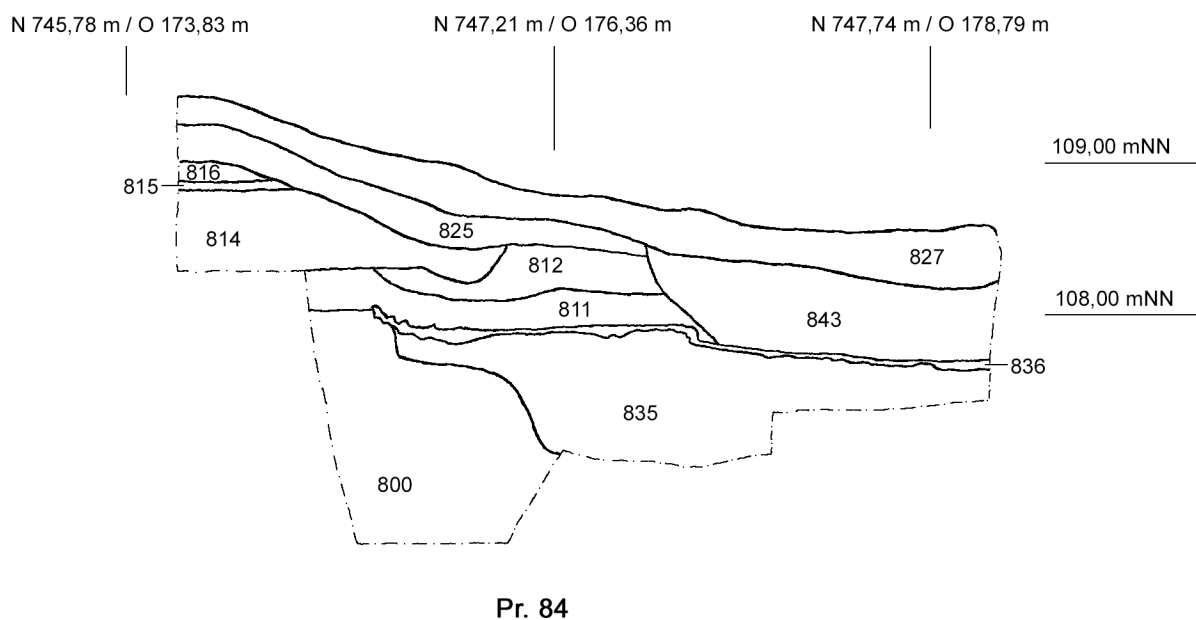
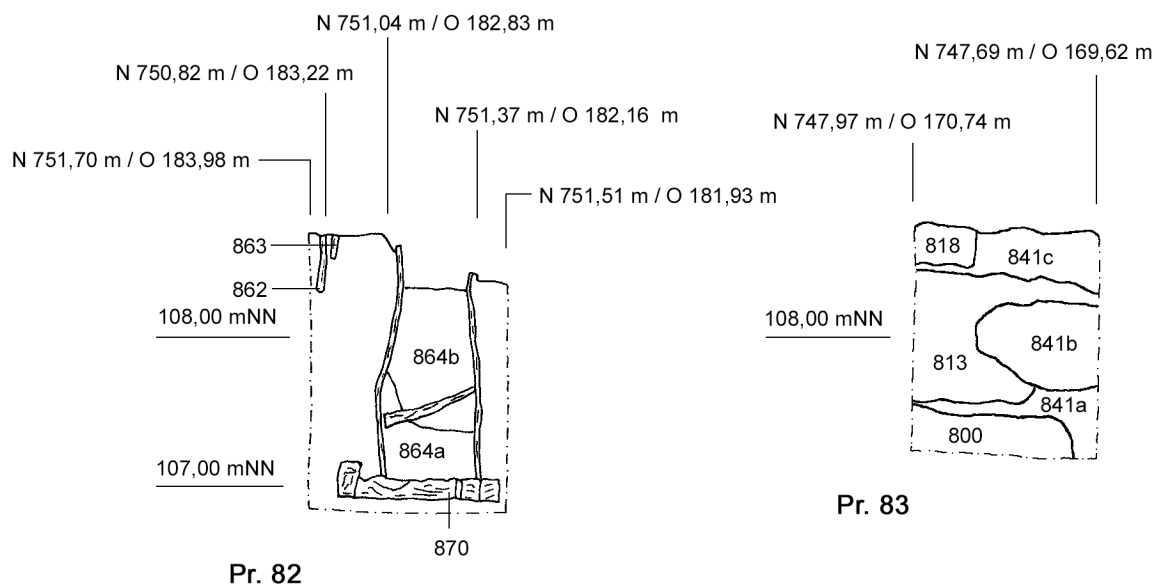

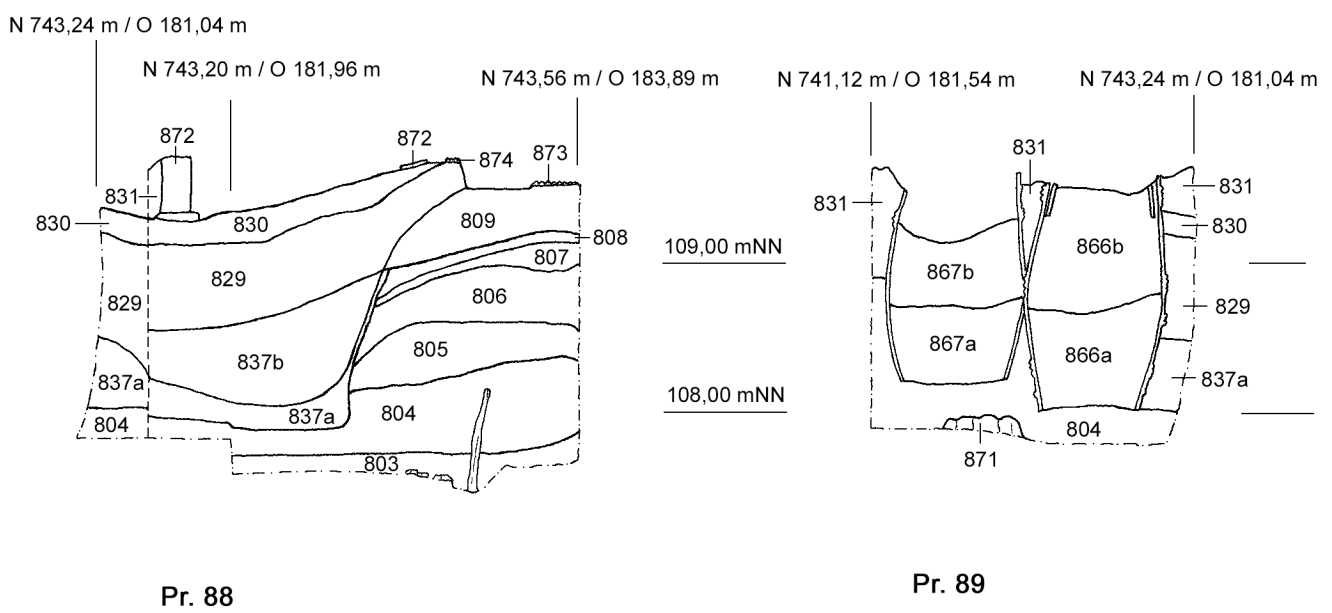
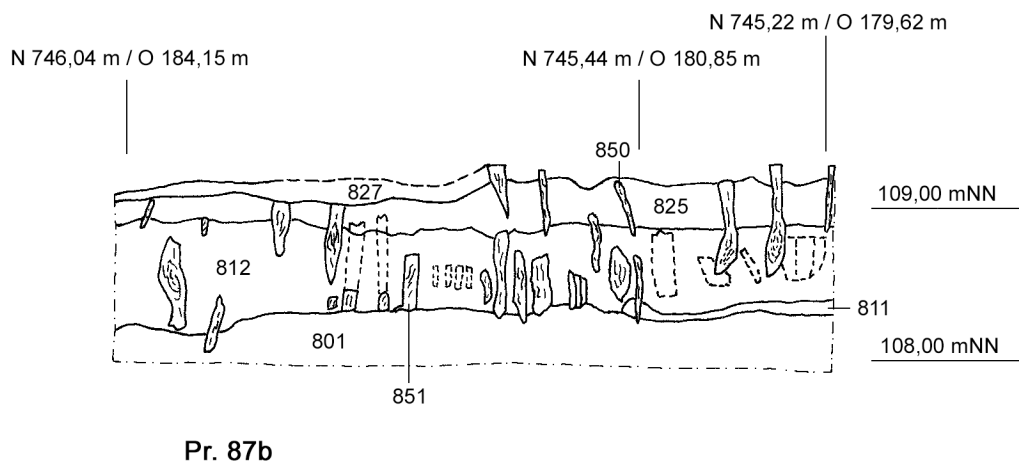
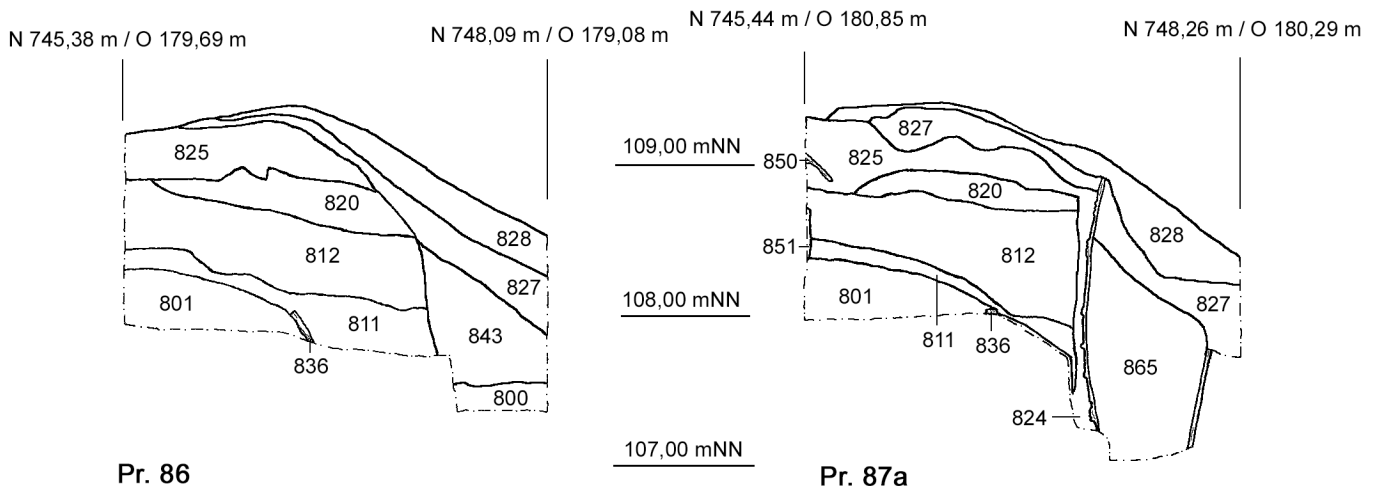

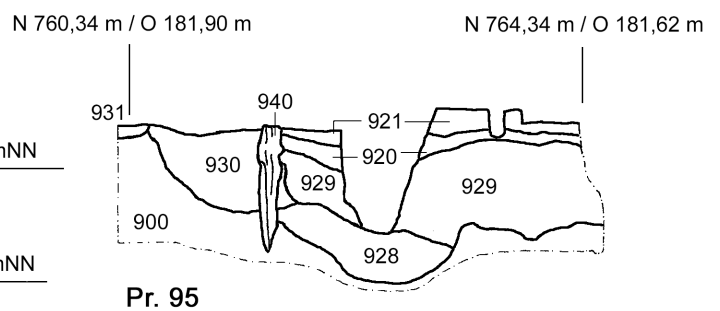
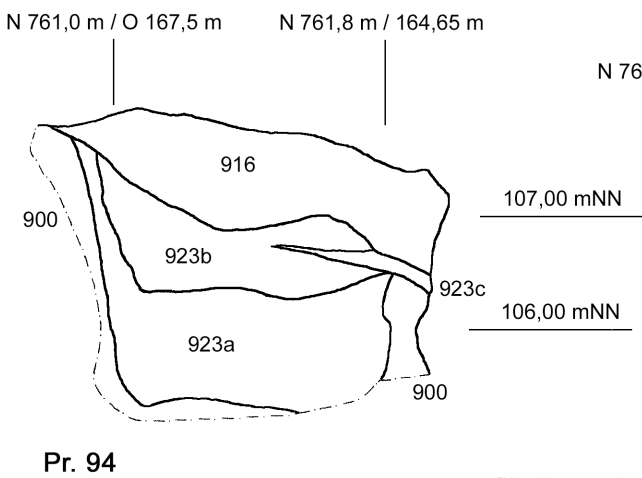
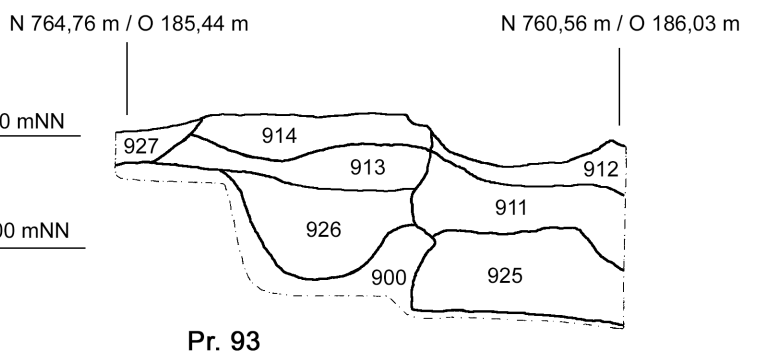
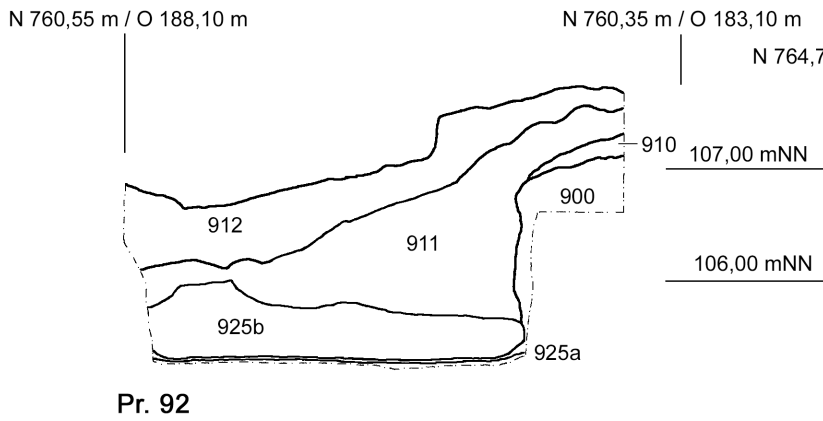
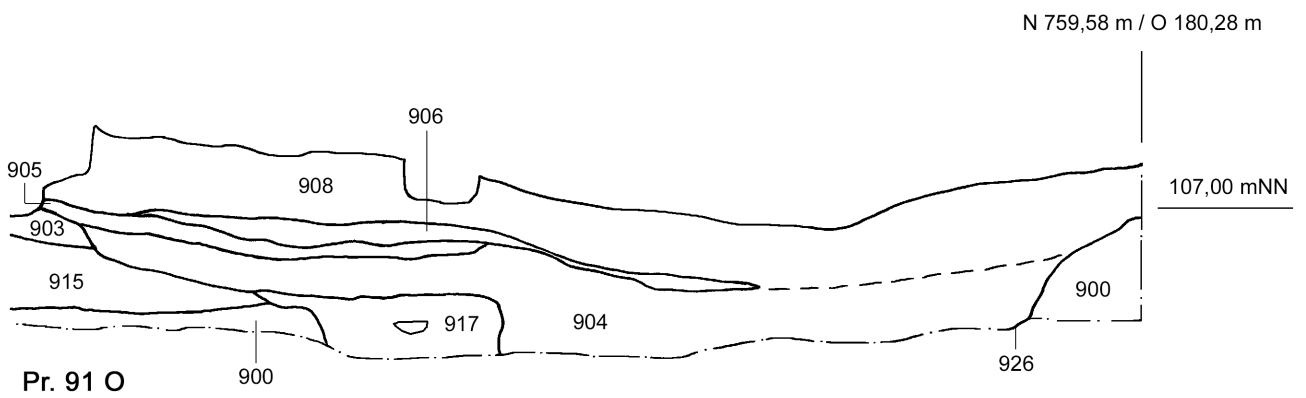
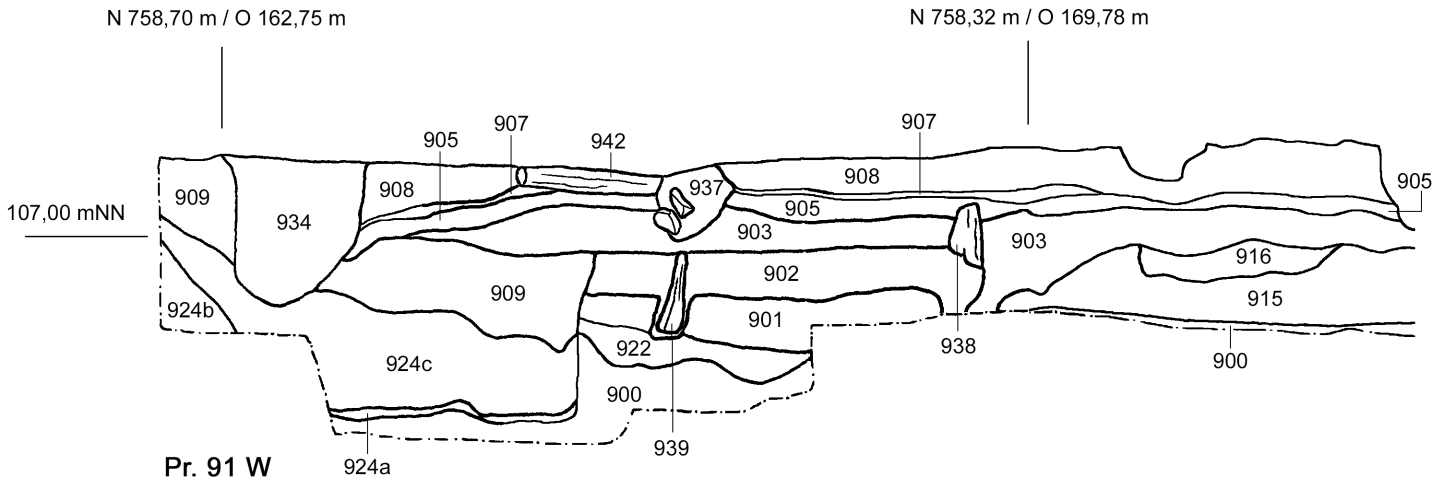

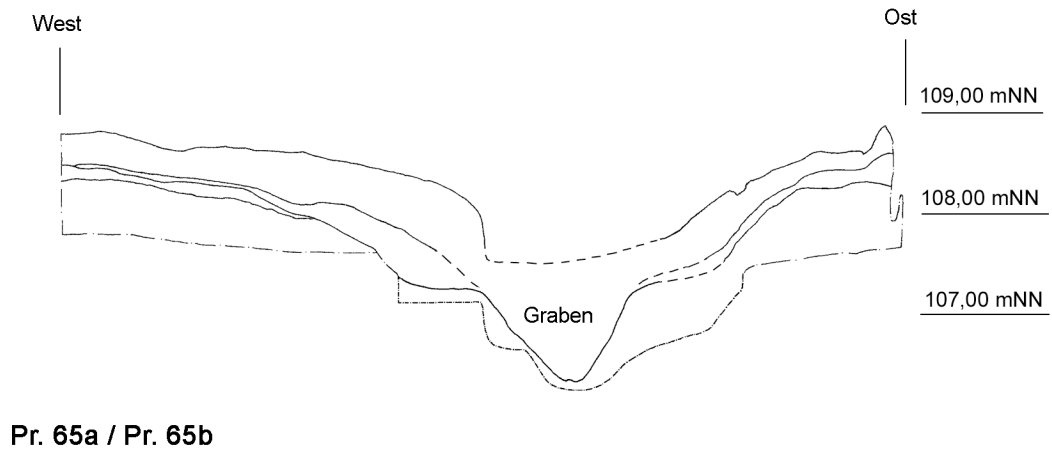
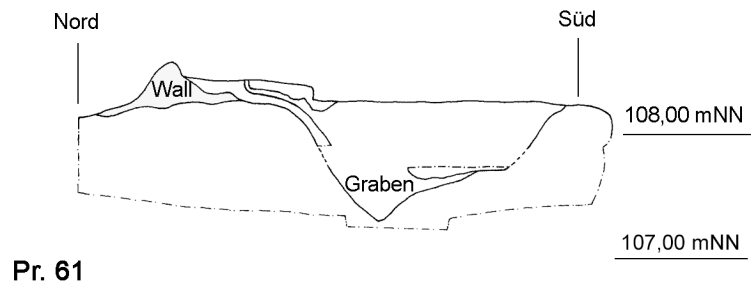

Zusammenschau von Profilen, die den mutmaßlichen Graben quer schnitten (M 1:75)

Tafel 30

Warenart	Herstellungsverfahren	Oberfläche	Brennatmosphäre
1.-	Handaufbau, nachgedreht, langsame Töpferscheibe, dicke Wandung	sandig rau, im unteren Bereich löchrig	Mischbrand
2.-	Handaufbau, nachgedreht, mäßig schnelle Töpferscheibe, dicke Wandung, Rand sorgfältig	sandig rau, im unteren Bereich löchrig	Mischbrand
3.-	Handaufbau, nachgedreht, mäßig schnelle Töpferscheibe, mittlere Wandungsstärke	sandig rau, im oberen Bereich glatt	Mischbrand, hoher Anteil reduz. gebrannt
4.-	komplett nachgedreht, mittlere Wandungsstärke, Scherben brachen schräg	sandig rau bis glatt (Tonschlicker) innen eben / uneben	oxid. gebrannt, ocker / reduz. gebrannt,

Unterart	-1	-2	-3	-4
Magerung	grob, mäßig dicht, scharfkantig	grob bis sehr grob, dicht, großer Porphyanteil	grob, mäßig dicht, gerundet	grob, mäßig dicht
Struktur	normal	z. T. rissig	normal	Schlicker an Innenseite
Farbe	ganzes Spektrum	ganzes Spektrum, hoher Anteil blassgelb	ganzes Spektrum, hoher Anteil bräunlich grau	überwiegend grau

Warenart	Herstellung	Magerung	Oberfläche	Scherbenfarbe
5.1	Drehscheibenware, dünnwandig	fein bis mittelgrob	sandig rau	grauocker / grau bis grauocker (Variante: reduz. gebrannt)
5.2	Drehscheibenware, mittlere Wandungsstärke	mittelgrob	sandig rau	grauocker / grau bis grauocker

Übersicht über die wichtigsten Unterscheidungsmerkmale der glimmerhaltigen Warenarten

Tafel 31

Warenart	Herstellung	Brand	Bruch	Magerung
6.-	Handaufbau, nachgedreht, mittlere Wandungsstärke	reduz. gebrannt	geklüftet / geschichtet	mittelgrob, dünn, v. a. Quarz
7.-	reine Drehscheibenware, mittlere Wandungsstärke, im Bauchbereich dünnwandig	reduz. gebrannt	geklüftet / geschichtet	fein bis mittelgrob, v. a. Quarz

Unterart	-1	-2	-3	-4	-5
Härte	mäßig hart	mäßig hart	mäßig hart	hart	sehr hart
Farbe	schwarzgrau	grau, z. T. bräunlich	dunkelgrau	blaugrau	violettgrau
Oberfläche	glatt (Schlicker)	sandig rau	sandig rau	sandig rau	sandig rau
Farbe Bruch	graubraun	grau	weißgrau	weiß	violettgrau

Warenart	Herstellung	Brand / Farbe	Oberfläche	Magerung
8.	Drehscheibenware, sehr dünnwandig	grauocker / weißlich-grau, rötlich bemalt	glatt	sehr fein

Warenart	Herstellung	Brand / Farbe	Oberfläche	Magerung
9.	Drehscheibenware	oxid. gebrannt, grün glasiert	glatt (glasiert)	fein

Übersicht über die wichtigsten Unterscheidungsmerkmale der Warenarten ohne Glimmeranteil

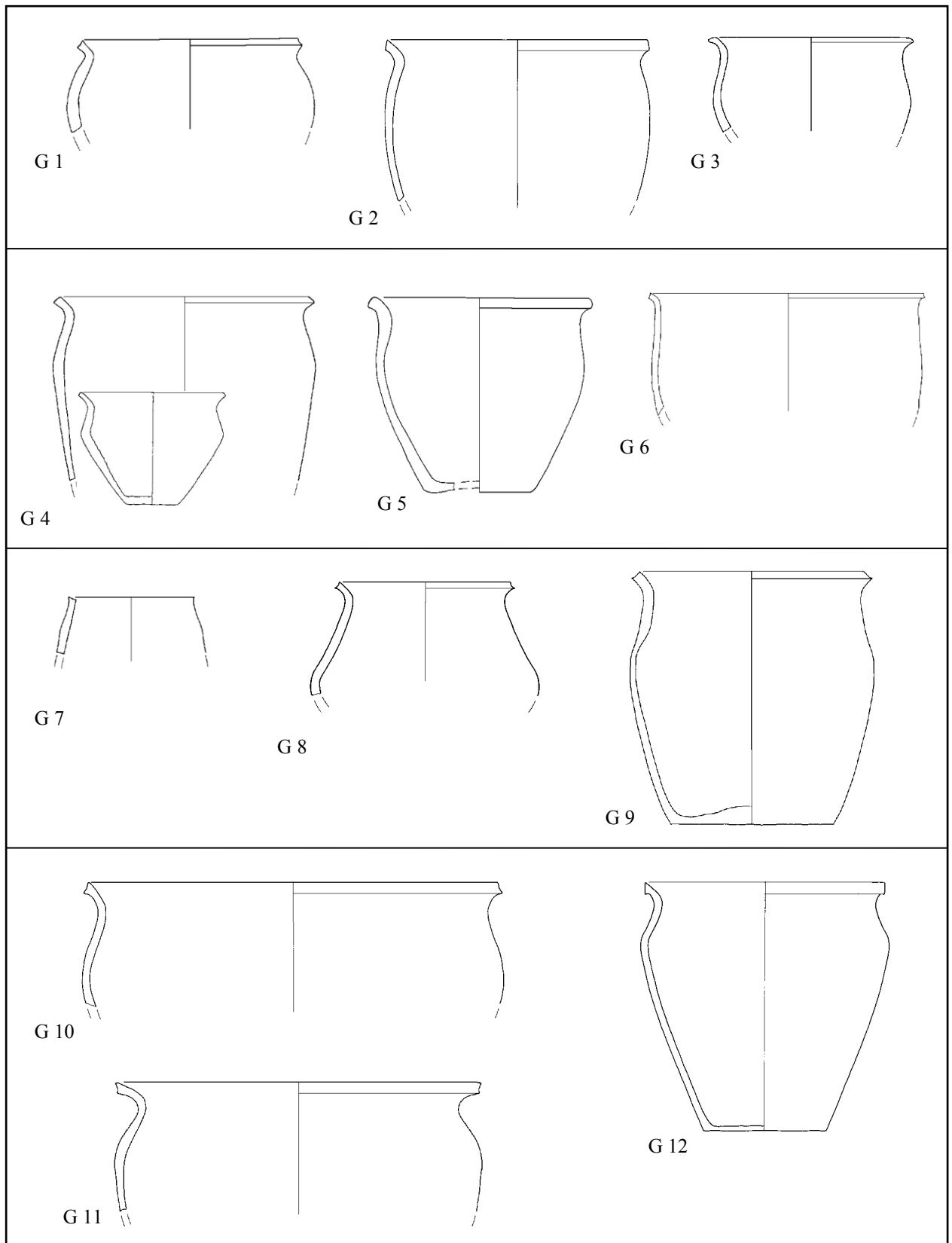

Gefäßformen der Warenart 1, Warenart 2 und Warenart 3 (M 1:5)

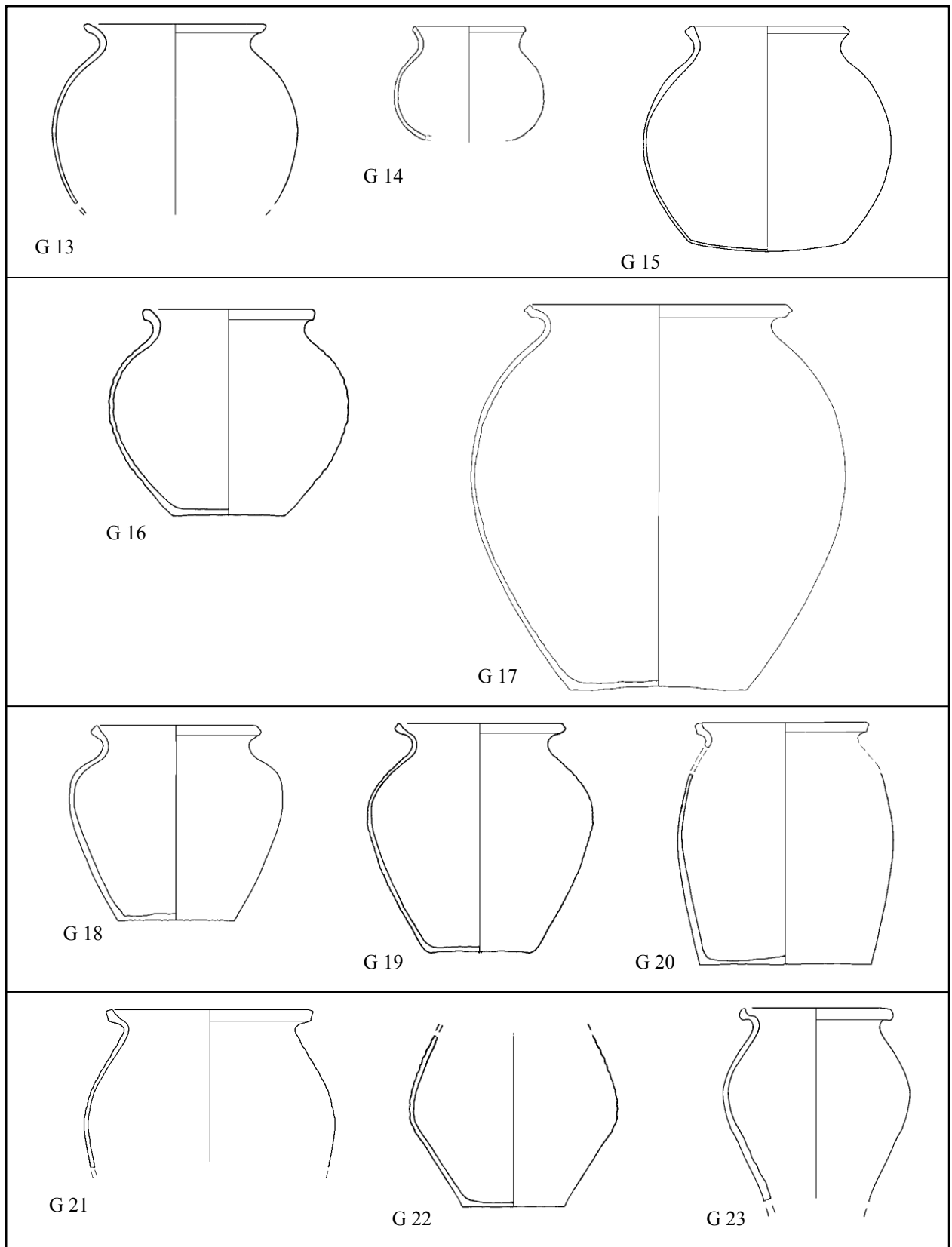

Gefäßformen der Warenart 5, Warenart 6 und Warenart 7 (M 1:5)

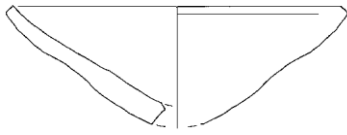

G 24

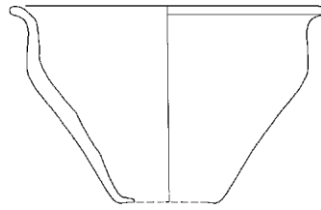

G 25



G 26

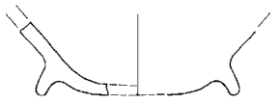

G 27

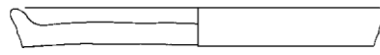











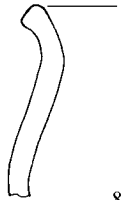
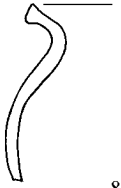
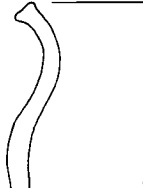



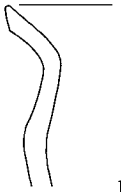
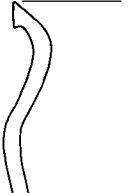
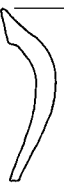

G 28

















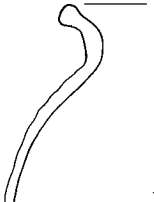
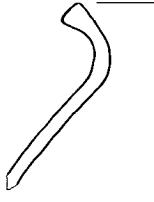

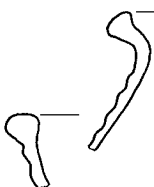



G 29

	a	b	c	d	e
1					
2					
3					
4					
5					
6					
7					

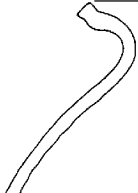
Randprofile bei Gefäßen mit wechselnder Wandungsdicke (Warenarten 1, 2, 3 und 4),
Zusammenschau von Ausformung der Profile und Orientierung der Randleiste

 8.1	 8.2	 8.3	 8.4	
 9.1	 9.2	 9.3		
 10.1	 10.2	 10.3		
 11.1	 11.2	 11.3	 11.4	
 12.1	 12.2	 12.3		
 13.1	 13.2			
 14.1	 14.2			

entwickelte Randprofile der Warenarten 2, 3 und Randprofile der Warenart 5

				
15.1	15.2	15.3	15.4	
				
16.1	16.2	16.3		
				
17.1	17.2	17.3		
				
18.1	18.2	18.3		
				
19.1	19.2	19.3		
				
20.1	20.2	20.3	20.4	
				
21.1	21.2	21.3		

Randprofile der Warenarten 6 und 7

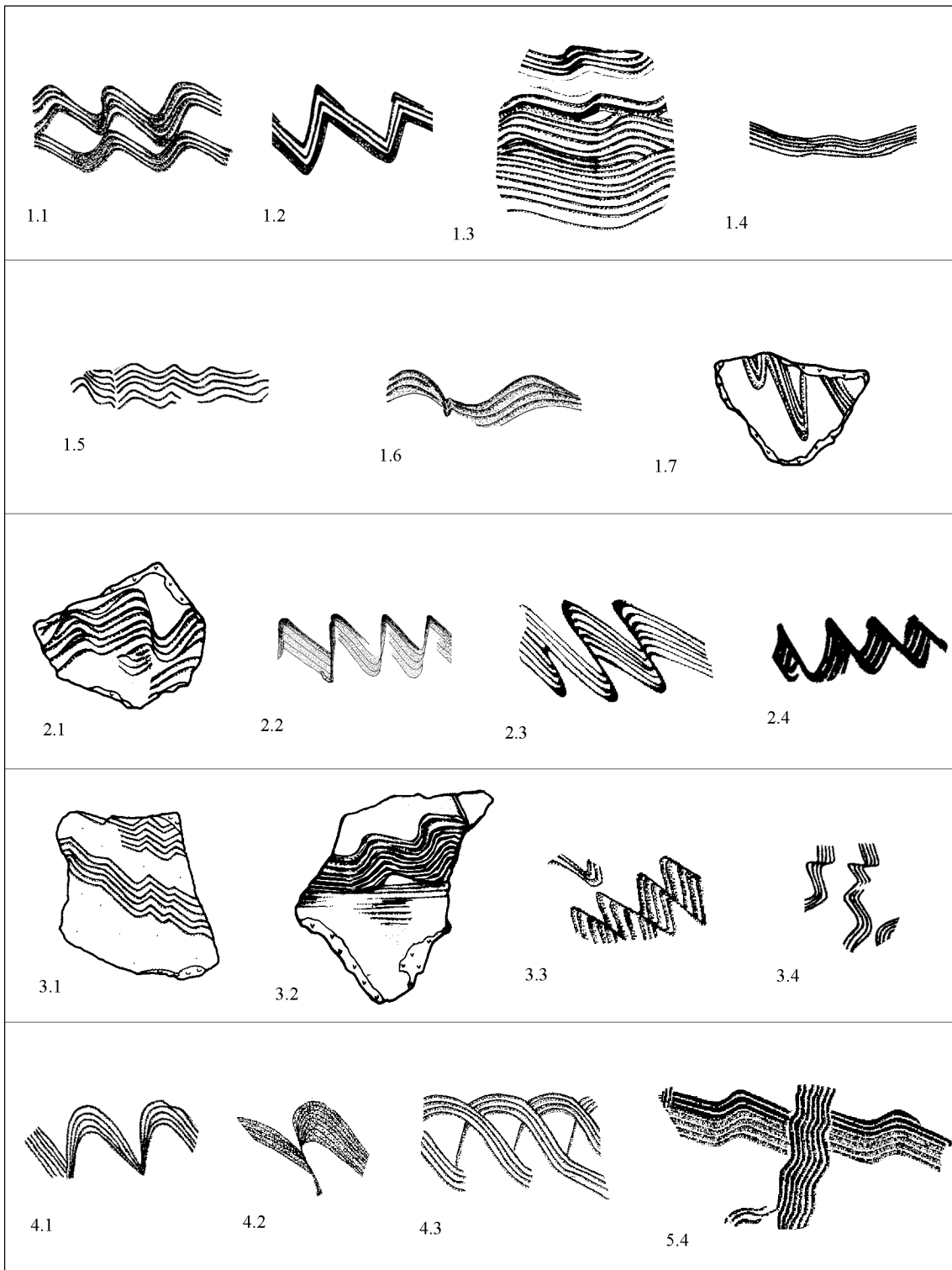

Verzierungen: Wellenbänder (V 1 - V 4)

Maßstab der Scherben 1:2

Von Scherben, die nicht auf den folgenden Tafeln gezeigt werden, sind nur die Verzierungen abgebildet.

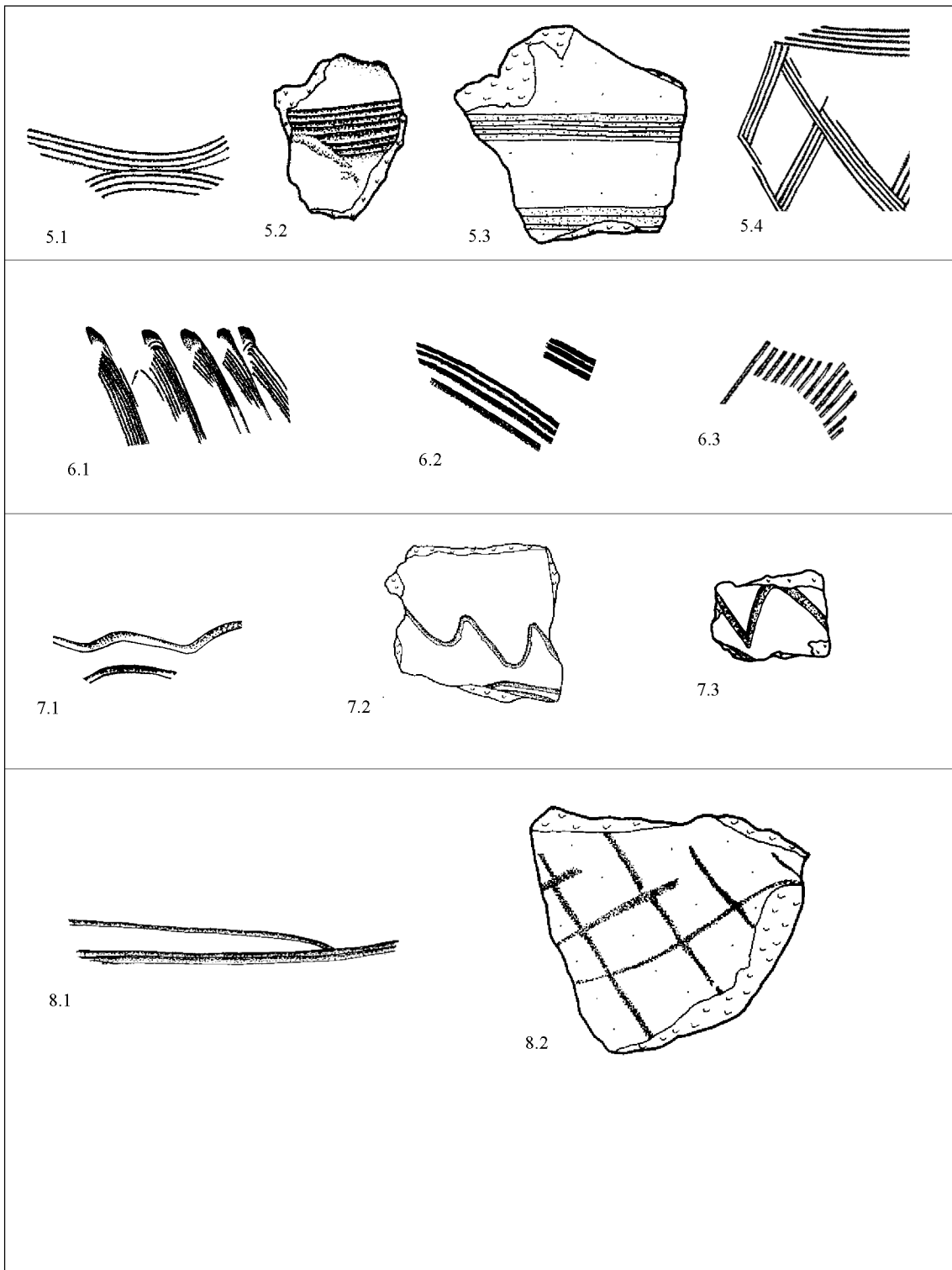

Verzierungen: Horizontalbänder, diagonale Kammstriche, Wellen- und Horizontallinien (V 5 - V 8)

Maßstab der Scherben 1:2

Von Scherben, die nicht auf den folgenden Tafeln gezeigt werden, sind nur die Verzierungen abgebildet.

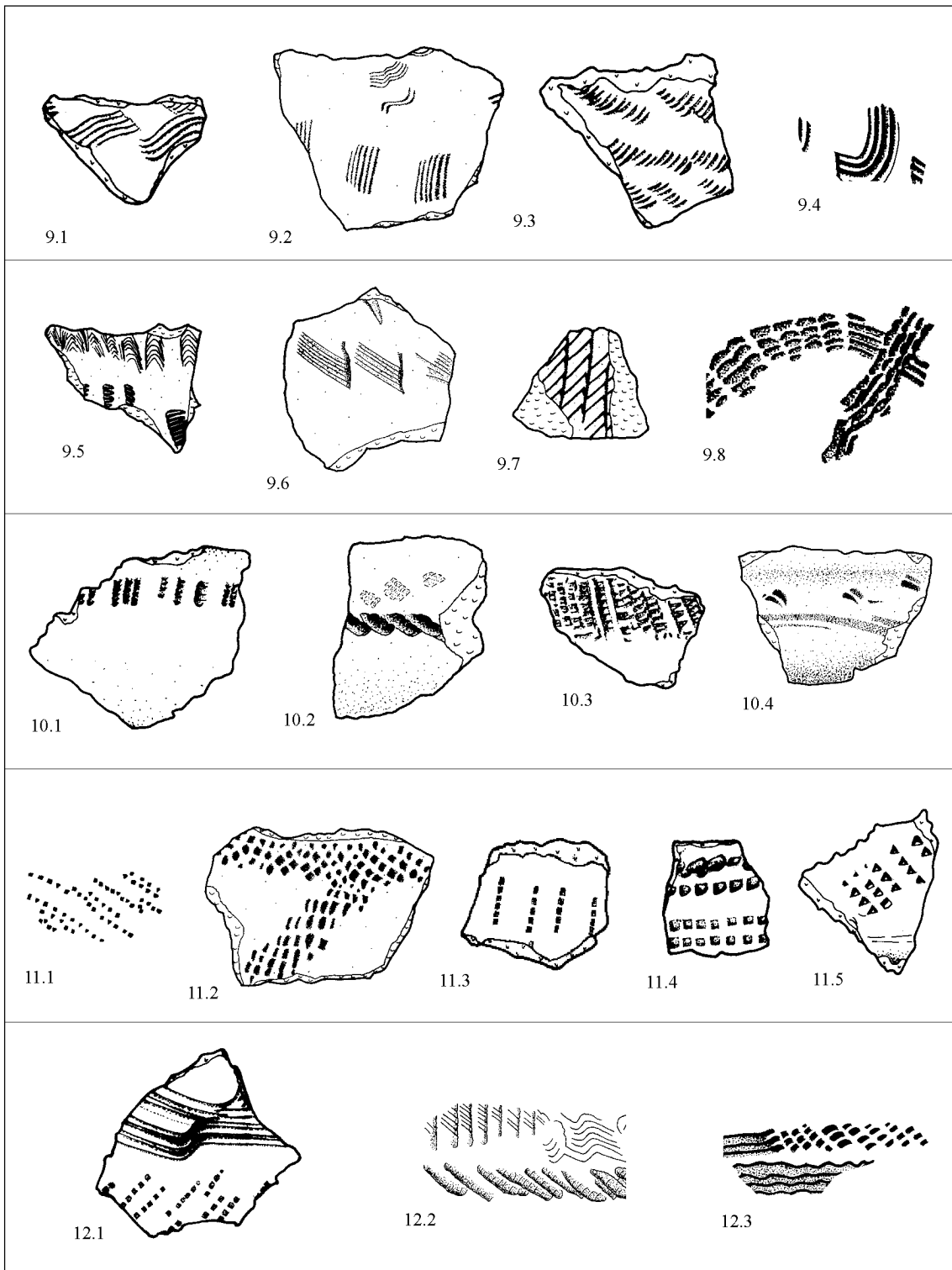

Verzierungen: lange Kammstriche, kurze Kammstriche und Einstiche (V 9 - V 12)

Maßstab der Scherben 1:2; 9.5 aus LM/27/12, 9.7 aus LM/32/12

Von Scherben, die nicht auf den folgenden Tafeln gezeigt werden, sind nur die Verzierungen abgebildet; M 1:2

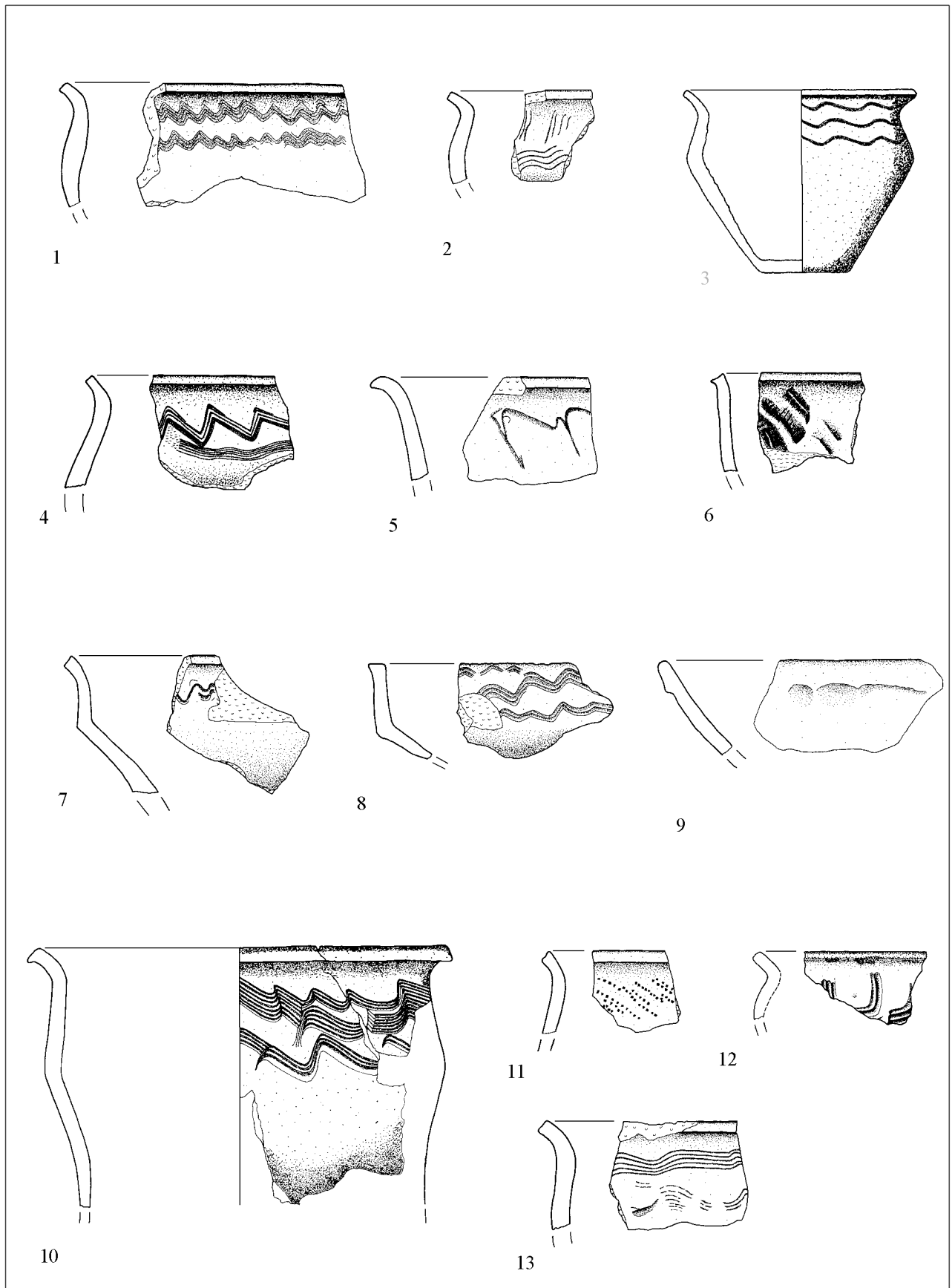

GA 0: 1 aus PS 001 (Inv.-Nr. L-47/16), 2-8 aus PS 001 (Inv.-Nr. L-47/13), 9-10 aus PS 001 (Inv.-Nr. L-47/13,19,20), 11-13 aus PS 001 (Inv.-Nr. L-47/19)

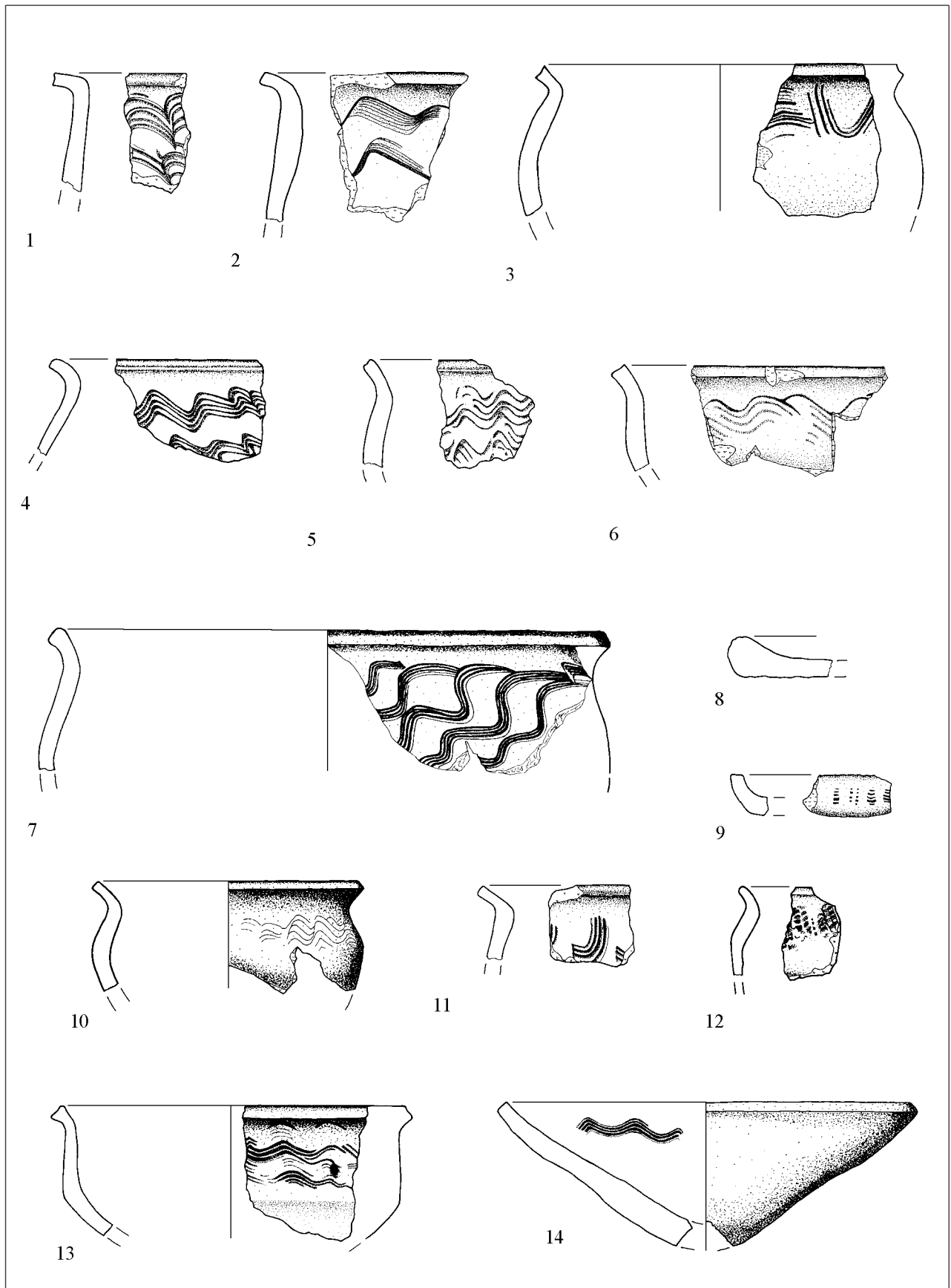

GA 0: 1-2 aus PS 001 (Inv.-Nr. L-47/20), 9-14 aus aus PS 001 (Inv.-Nr. L-47/17)

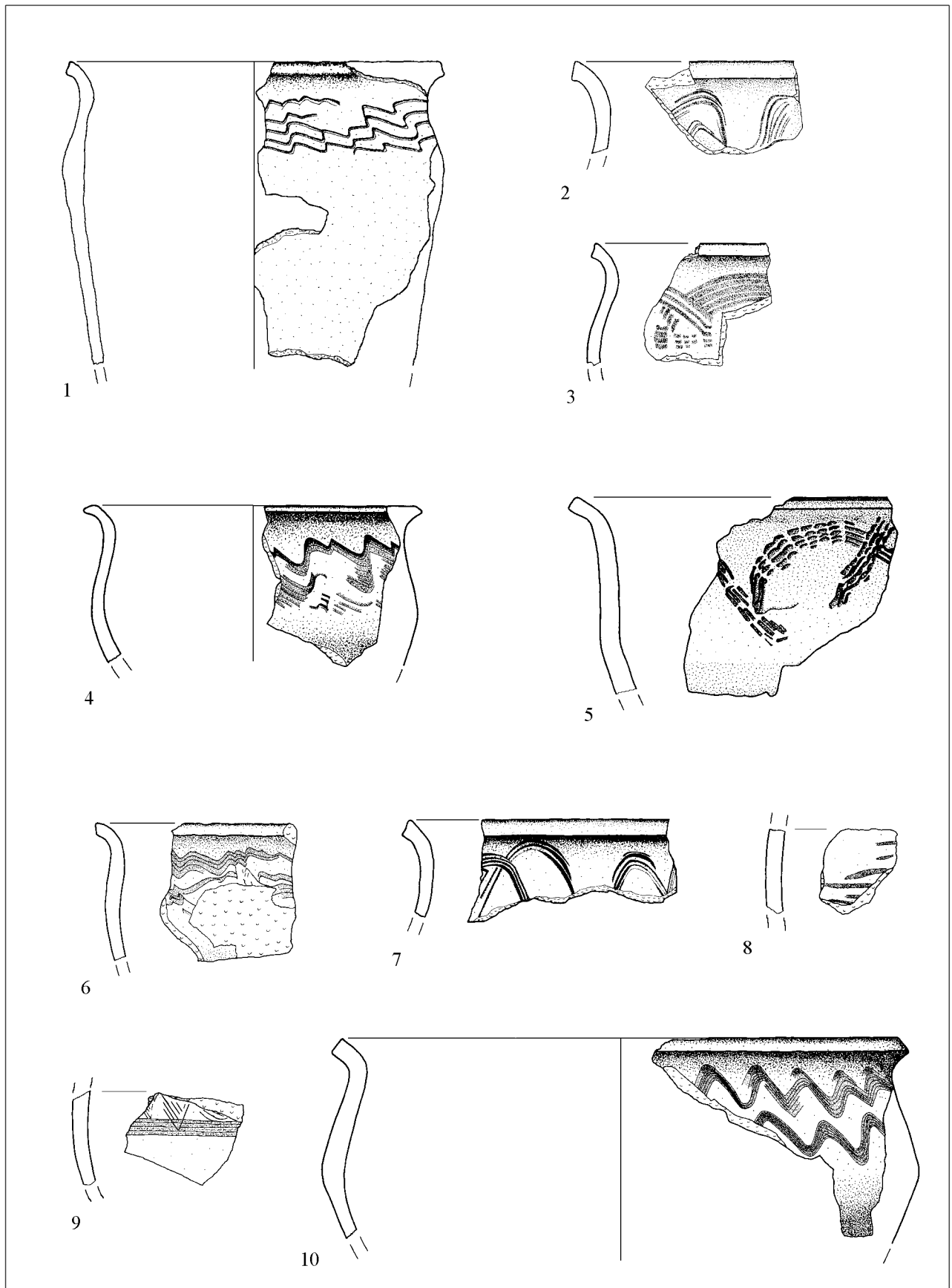

GA 0: 1-2 aus PS 001 (Inv.-Nr. L-47/21), 3-6 aus PS 001 (Inv.-Nr. L-47/31), 7-9 aus PS 001 (Inv.-Nr. L-47/37),
 10 aus PS 001/ PS 002 (Inv.-Nr. L-47/21,31)

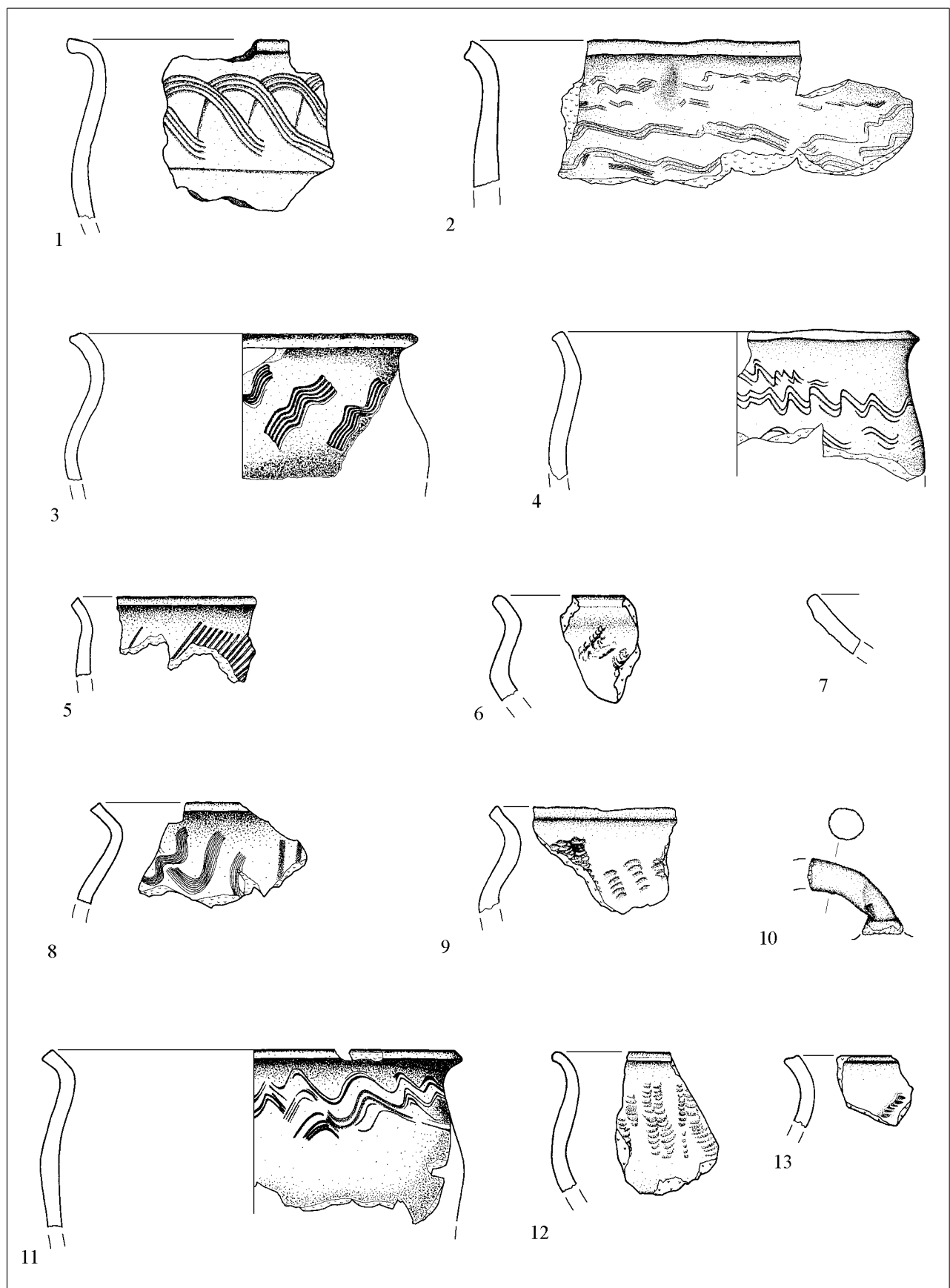

GA 0: 1 aus PS 001/ PS 003 (Inv.-Nr. L-47/6,13,17), 2 aus PS 001/ PS 003 (Inv.-Nr. L-47/7,18),
 3-7 aus PS 003 (Inv.-Nr. L-47/6), 8-10 aus PS 003 (Inv.-Nr. L-47/7),
 11 aus PS 003/ PS 004 (Inv.-Nr. L-47/4,6), 12 aus PS 004, 13 aus PS 005

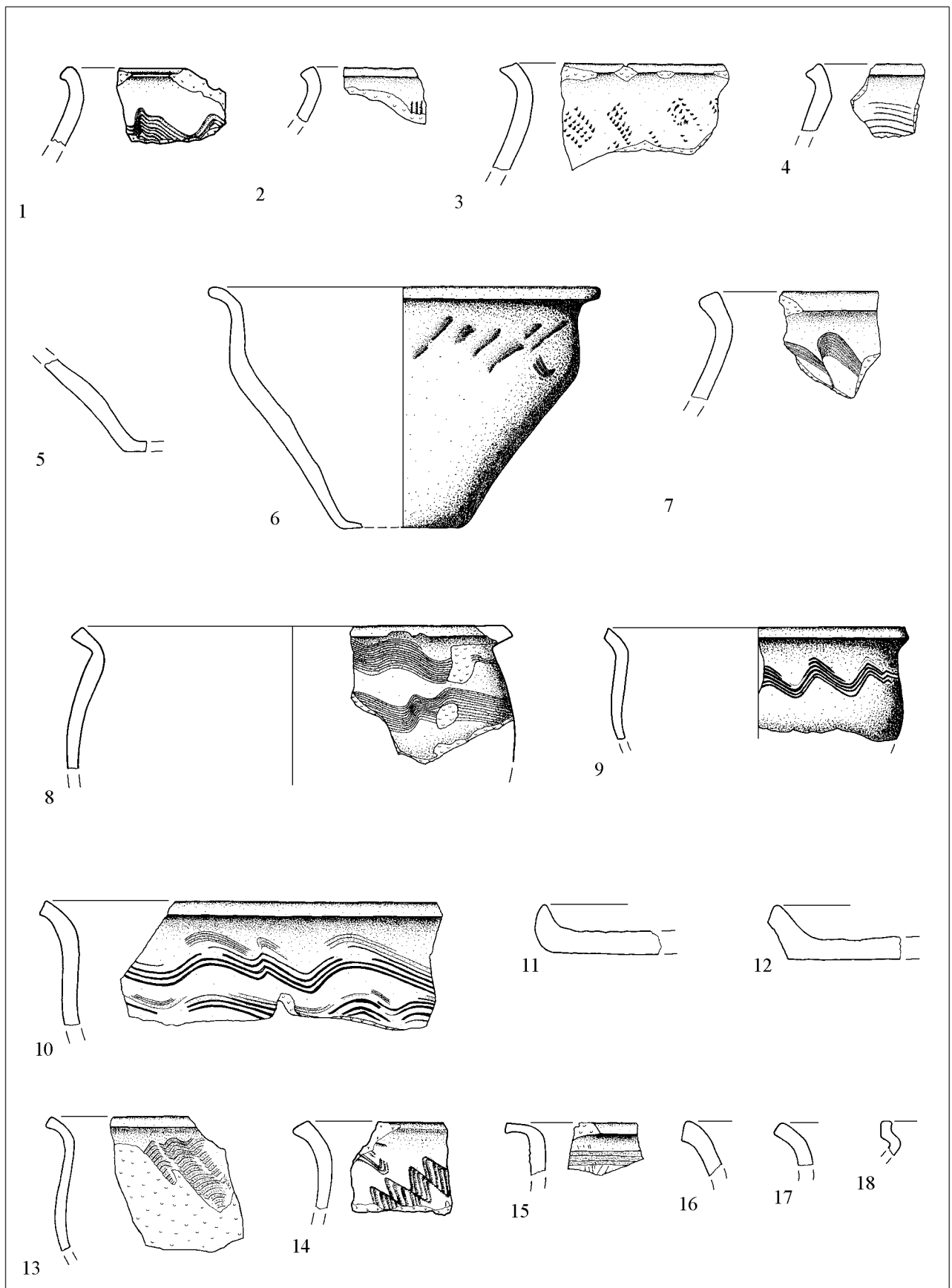

GA 0: 1 aus GR 010, 2-4 aus GR 011, 5 aus GR 012, 6-8 aus GR 013, 9 aus GR 013/ PS 002 (Inv.-Nr. L-47/10,30),
 10 aus GR 014/ PS 004 (Inv.-Nr. L-47/4,28), 11 aus GR 014, 12-13 aus GR 015, 14 aus GR 016,
 15-18 aus GR 017

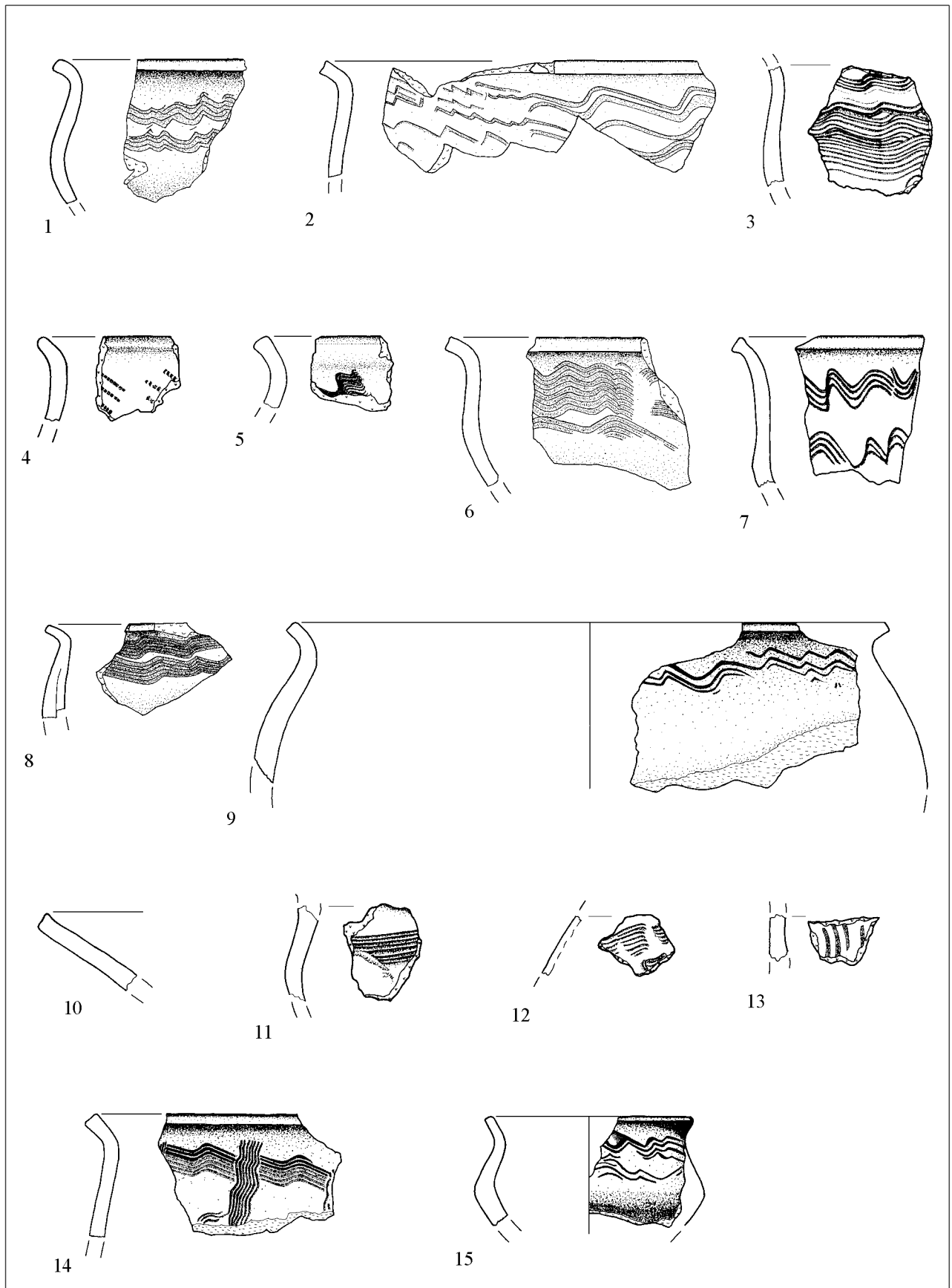

GA 0: 1 aus GR 022, 2 aus GR 023/ PS 001 (Inv.-Nr. L-47/ 17,25), 3-6 aus PS 004, 7-13 aus GR 023,
14-15 Lesefunde

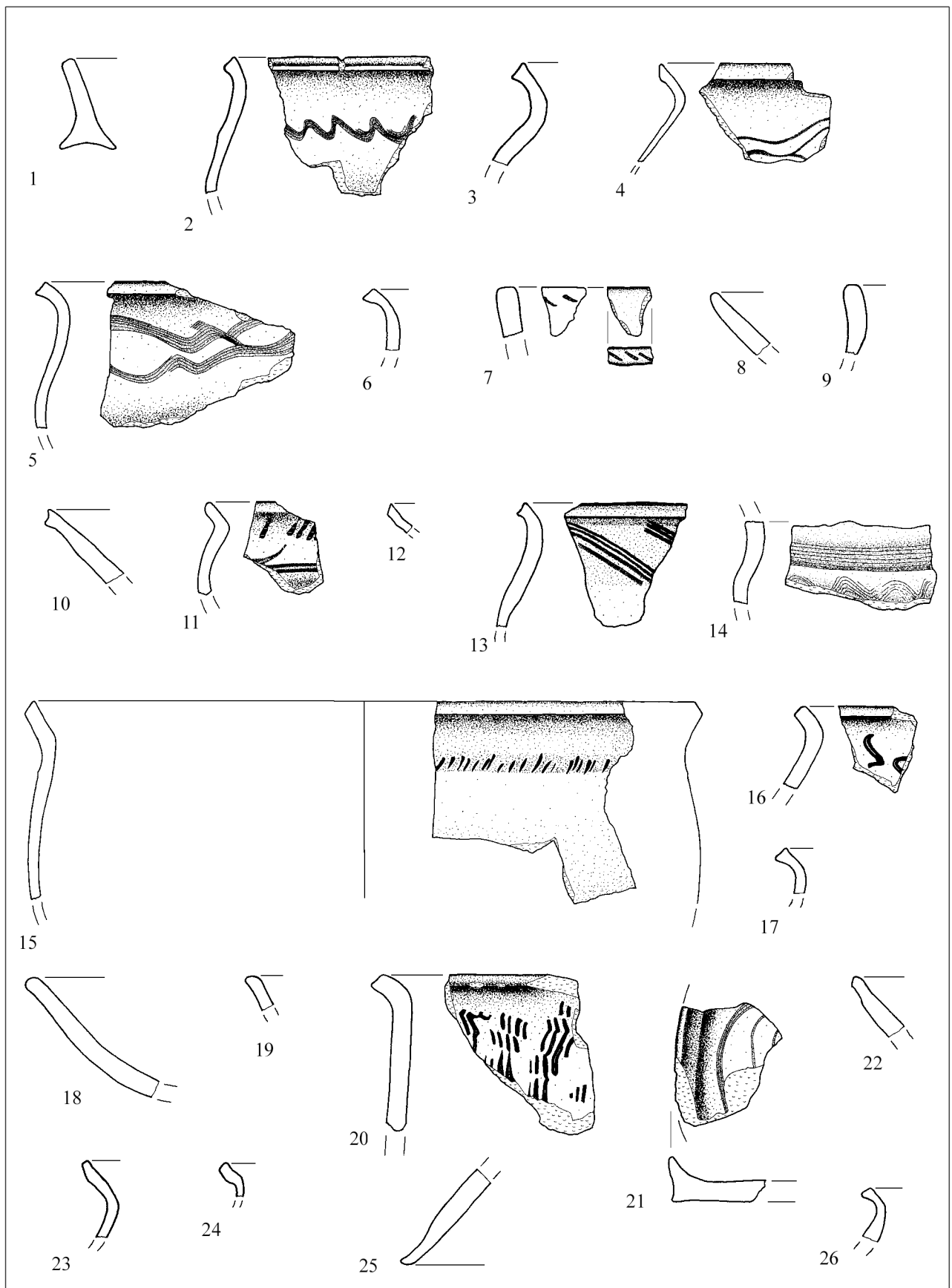

1 aus Bef. 11 (LM/11), 2 aus Bef. V/13 (LM/V/B/2), 3 aus Bef. 13 (LM/134), 4-6 aus Bef. 15 (LM/15/12; LM/15/10; LM/15/14), 7 aus Bef. 17 (LM/17/1), 8-9 aus Bef. 27 (LM/27/8; LM/27/3), 10 aus Bef. 30 (LM/30/11), 11-12 aus Bef. 31 (LM/31/1; LM/31/3A), 13 aus Bef. 32 (LM/32/3; LM/32/12), 14-16 aus Bef. 34 (LM/34/4; LM/34/1; LM/34/42), 17-18 aus Bef. 35 (LM/35/10; LM/35/9), 19 aus Bef. 36 (LM/36/7), 20 aus Bef. 37 (publiz. Taf. 9,7 - LM/37/4), 21-24 aus Bef. 44 (publiz. Taf. 12,8 - LM/44/7; LM/44/7; LM/44/7; LM/44/7), 25-26 aus Bef. 50 (LM/50/3; LM/50/8)

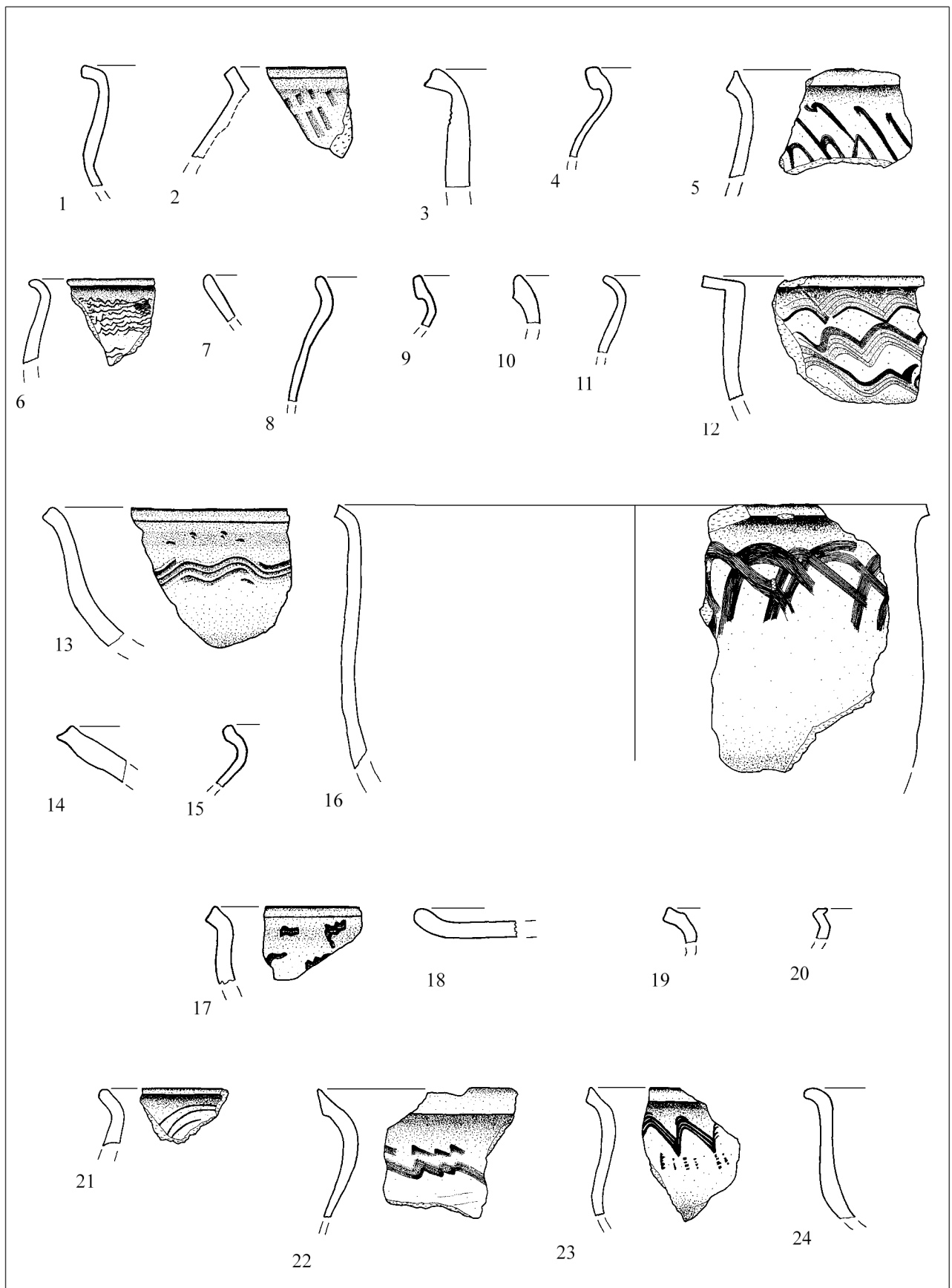

1-3 aus Bef. 62/5 (LM/62/5/9; LM/62/5/9; LM/62/5/9), 4 aus Bef. 64/5 (LM/64/5/14), 5-11 aus Bef. 64 S (LM/64S/11; LM/64S/11; LM/64S/11; LM/64S/11; LM/64S/8; LM/64S/8; LM/64S/8), 12 aus Bef. 65 I (LM/65I/2), 13-15 aus Bef. 67 (LM 67/7; LM/67/7; LM/67/3/11), 16-18 aus Bef. 68 (LM/68/8; LM/68/8; LM/68/14), 19-20 aus Bef. 69 (LM/69/3; LM/69/6), 21-22 aus Bef. 75 (LM/75/21; LM/75/2); 23 aus Bef. 95 O (LM/95O/3), 24 aus Bef. 104 (LM/104/17)

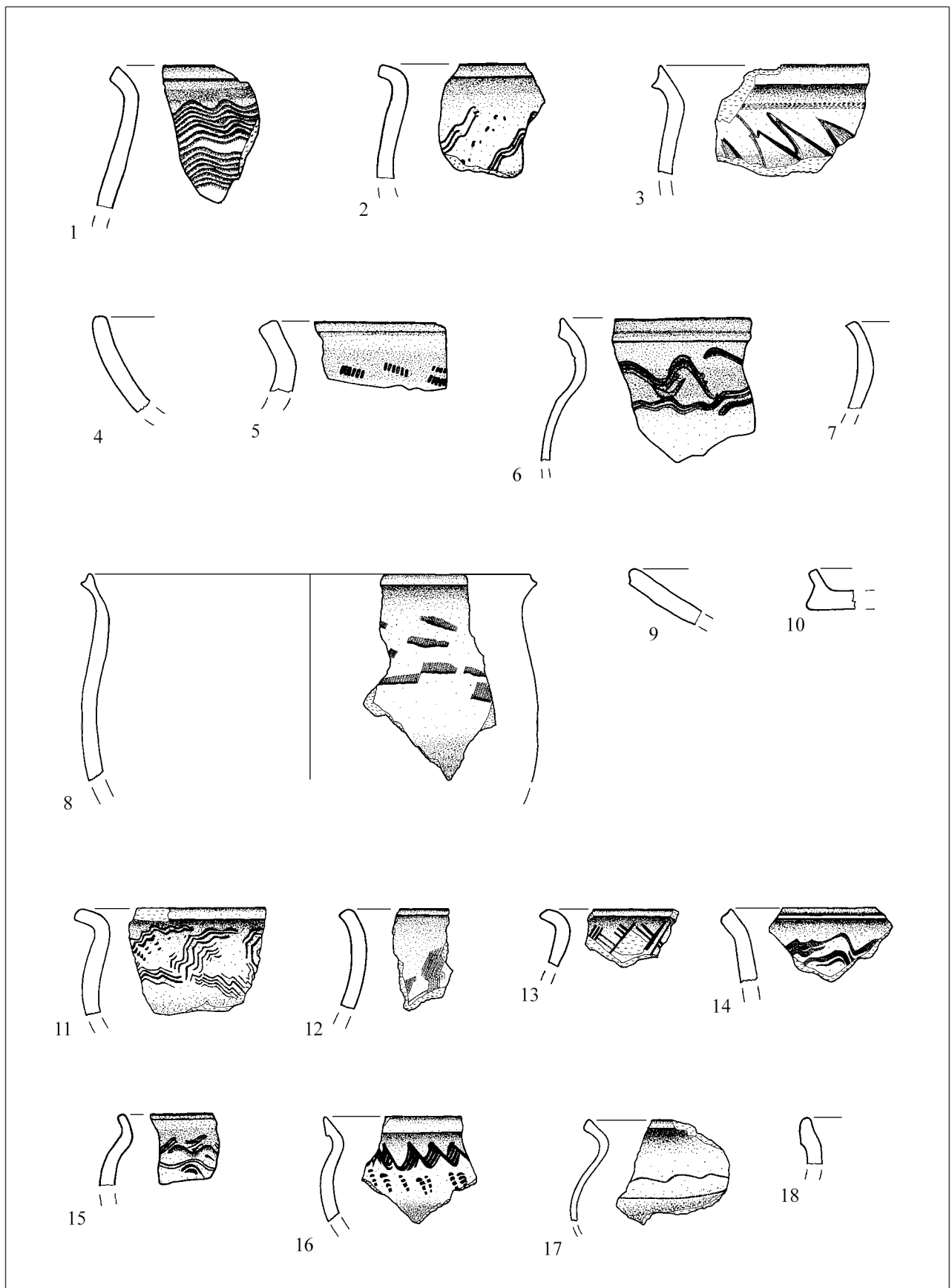

1-2 aus Bef. 107 (LM/107/21; LM/107/19), 3-4 aus Bef. 114 (LM/114/9; LM/114/13), 5-6 aus Bef. 118 (LM/118/8; LM/118/8), 7 aus Bef. 119 (LM/119/20); 8-10 aus Bef. 134 (LM/134/8; LM/134/8; LM/134/2), 11-14 aus Bef. 140 (LM/140/7; LM/140/3; LM/140/5; LM/140/7), 15-16 aus Bef. 144 (LM/144/6; LM/144/5), 17-18 aus Bef. 195 (LM/195/10; LM/195/10)

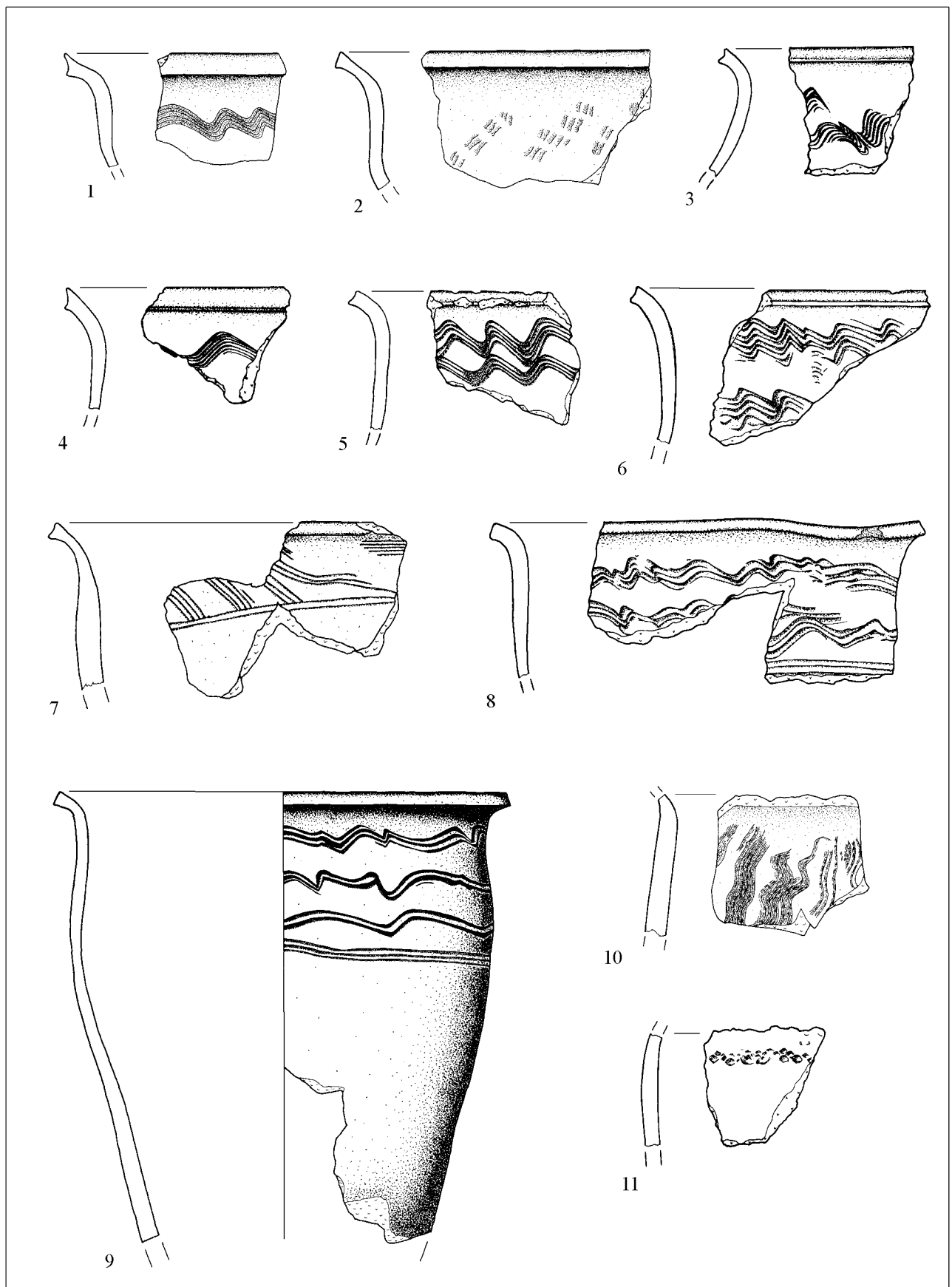

GA 1: aus GN 103, unter anderem ungegliederte oder schwach gegliederte Töpfe

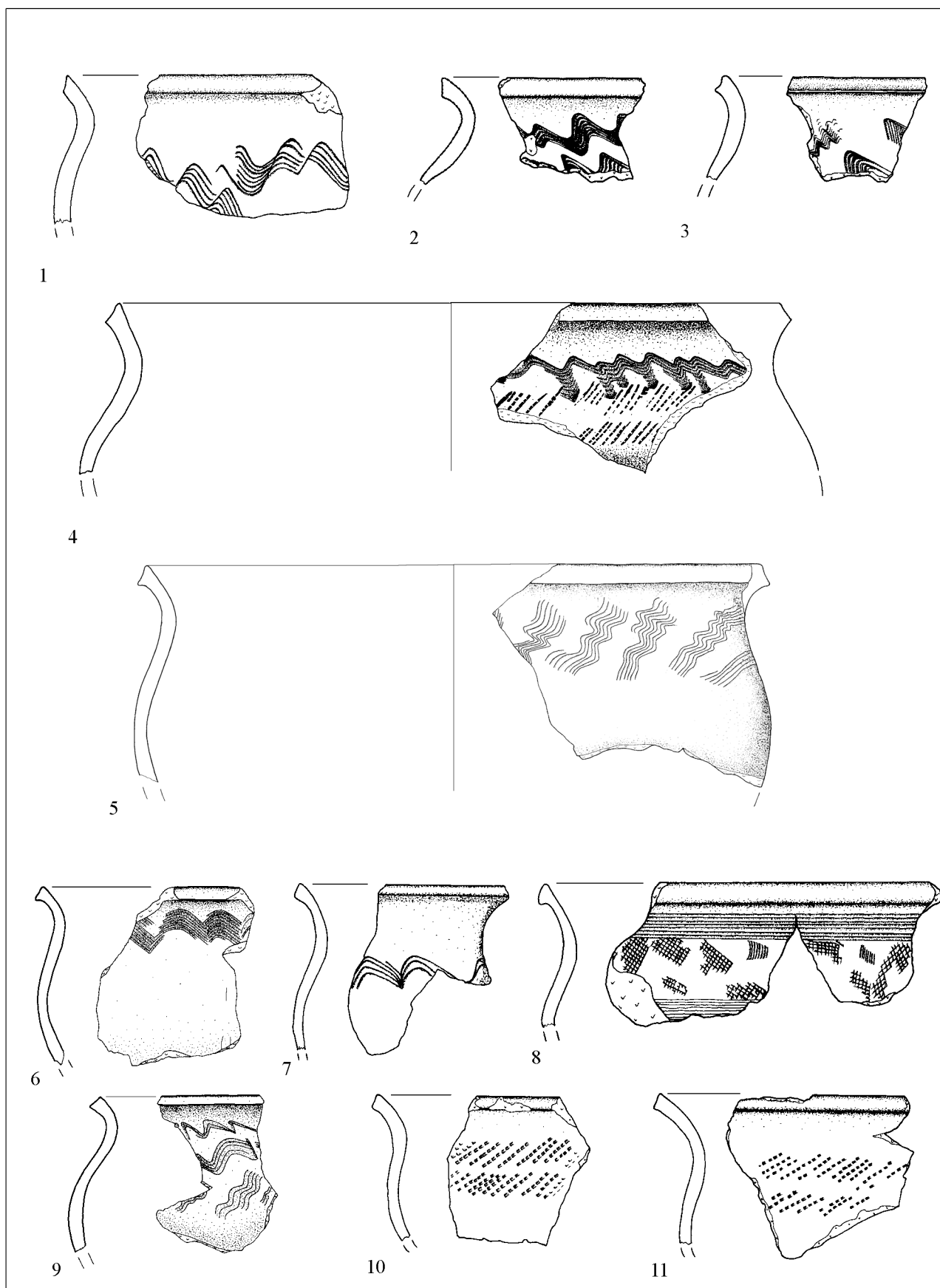

GA 1: aus GN 103, überwiegend Töpfe mit s-förmigem Profil (G 10)

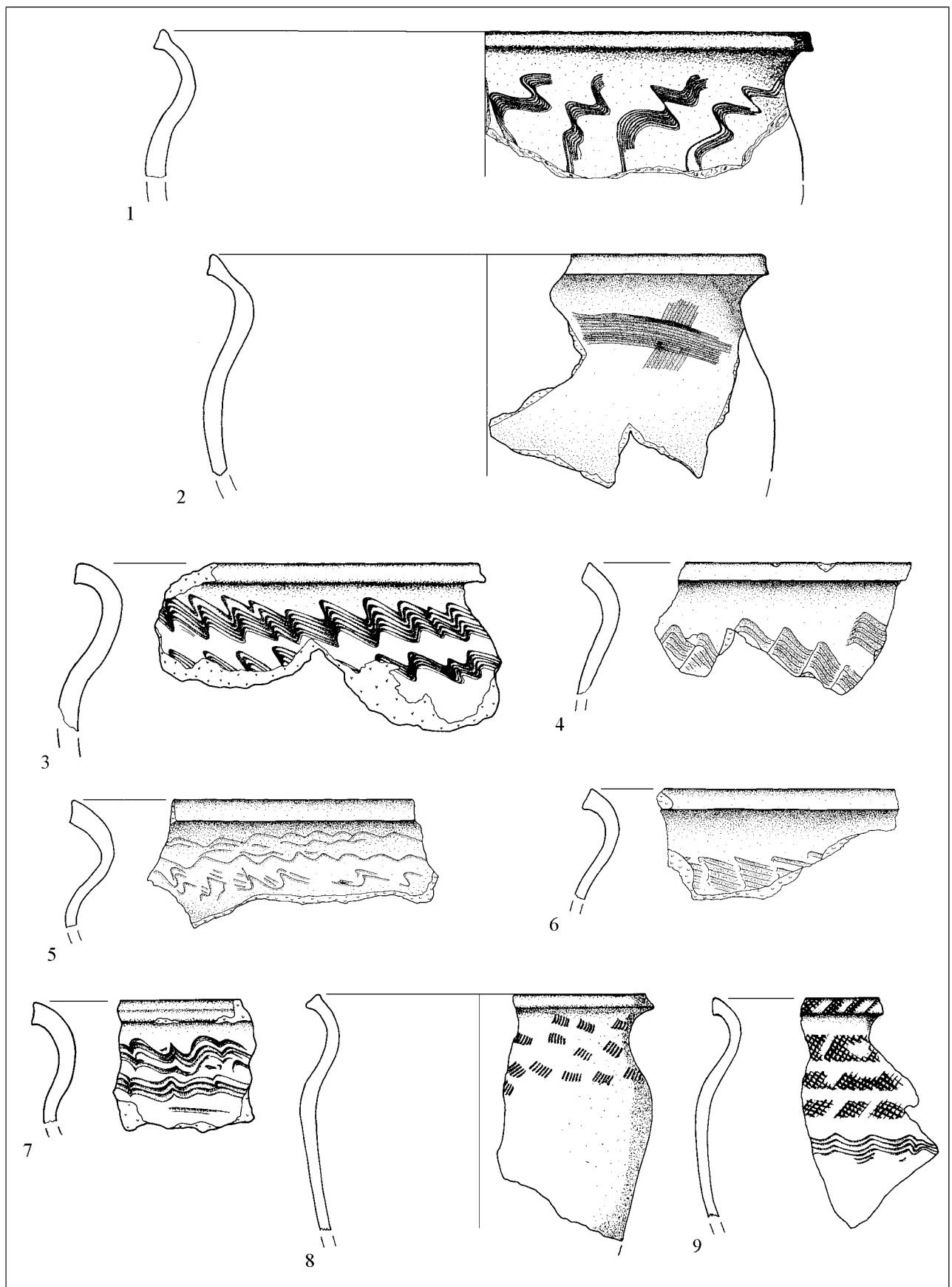

GA 1: aus GN 103, Töpfe mit geschwungenem Profil

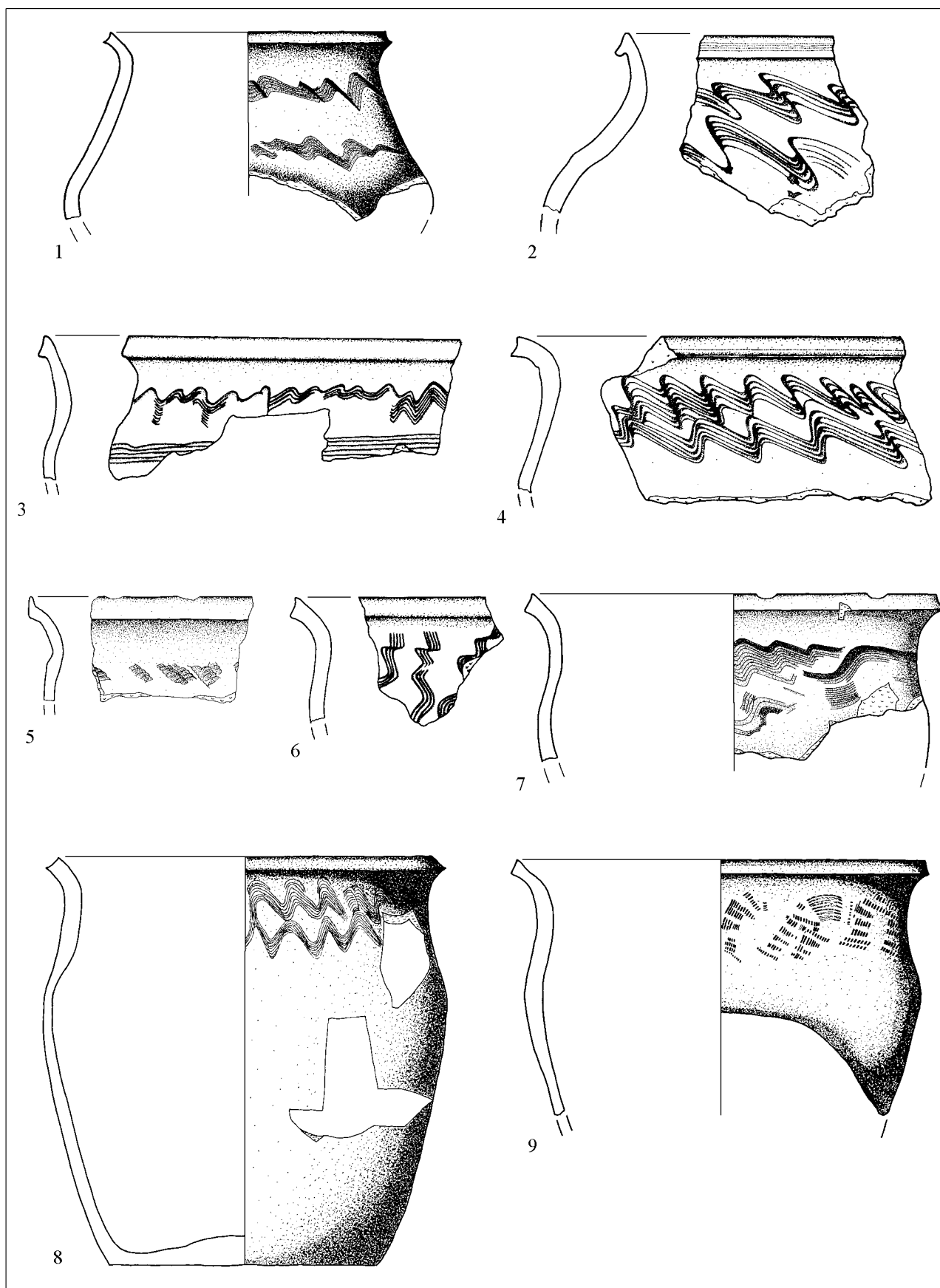

GA 1: aus GN 103, Töpfe verschiedener Formen
 1-2 engmundig (G 8), 7-9 mit schwach betonter Schulter (G 9)

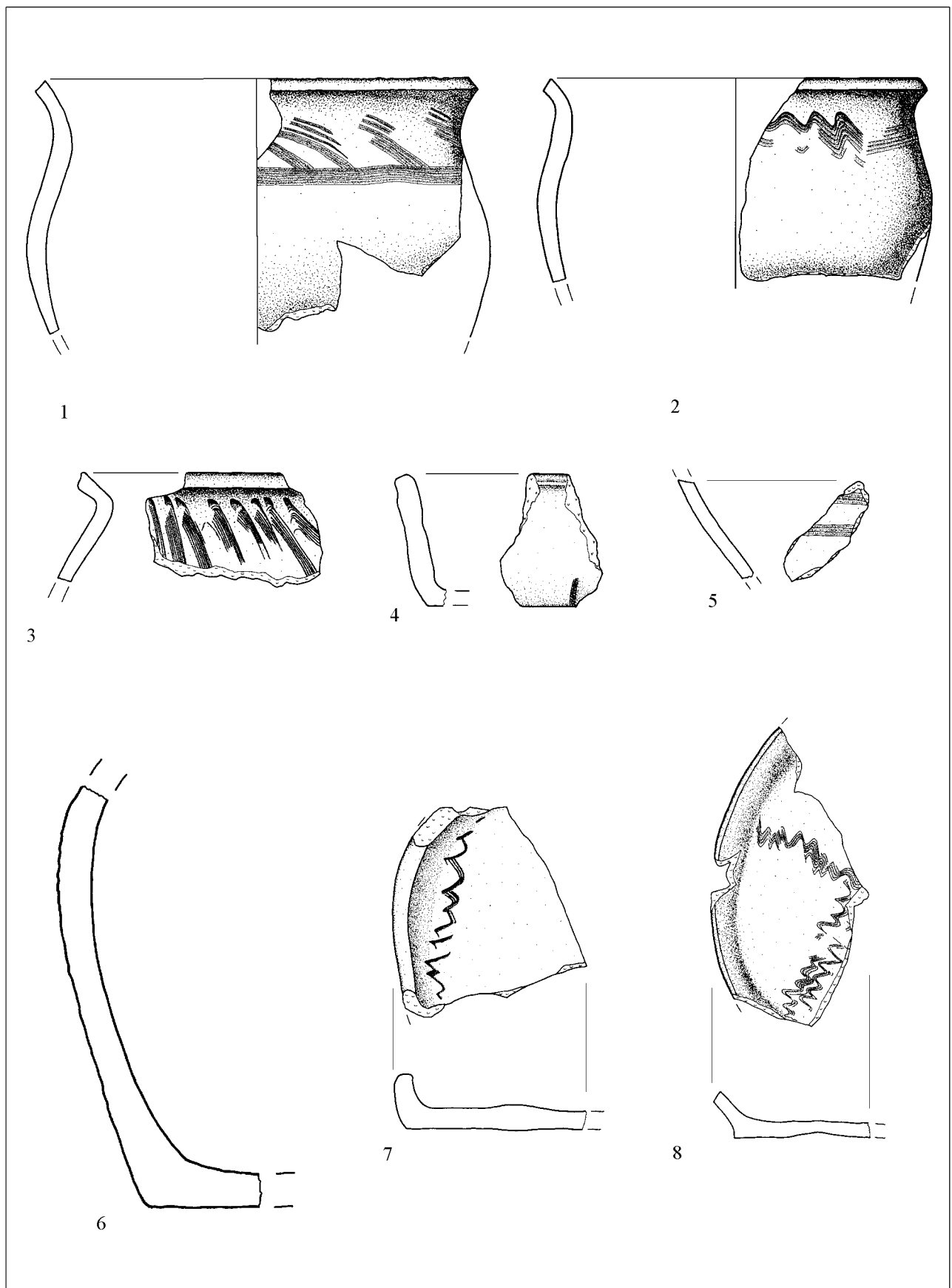

GA 1: aus GN 103, verschiedene Gefäßformen

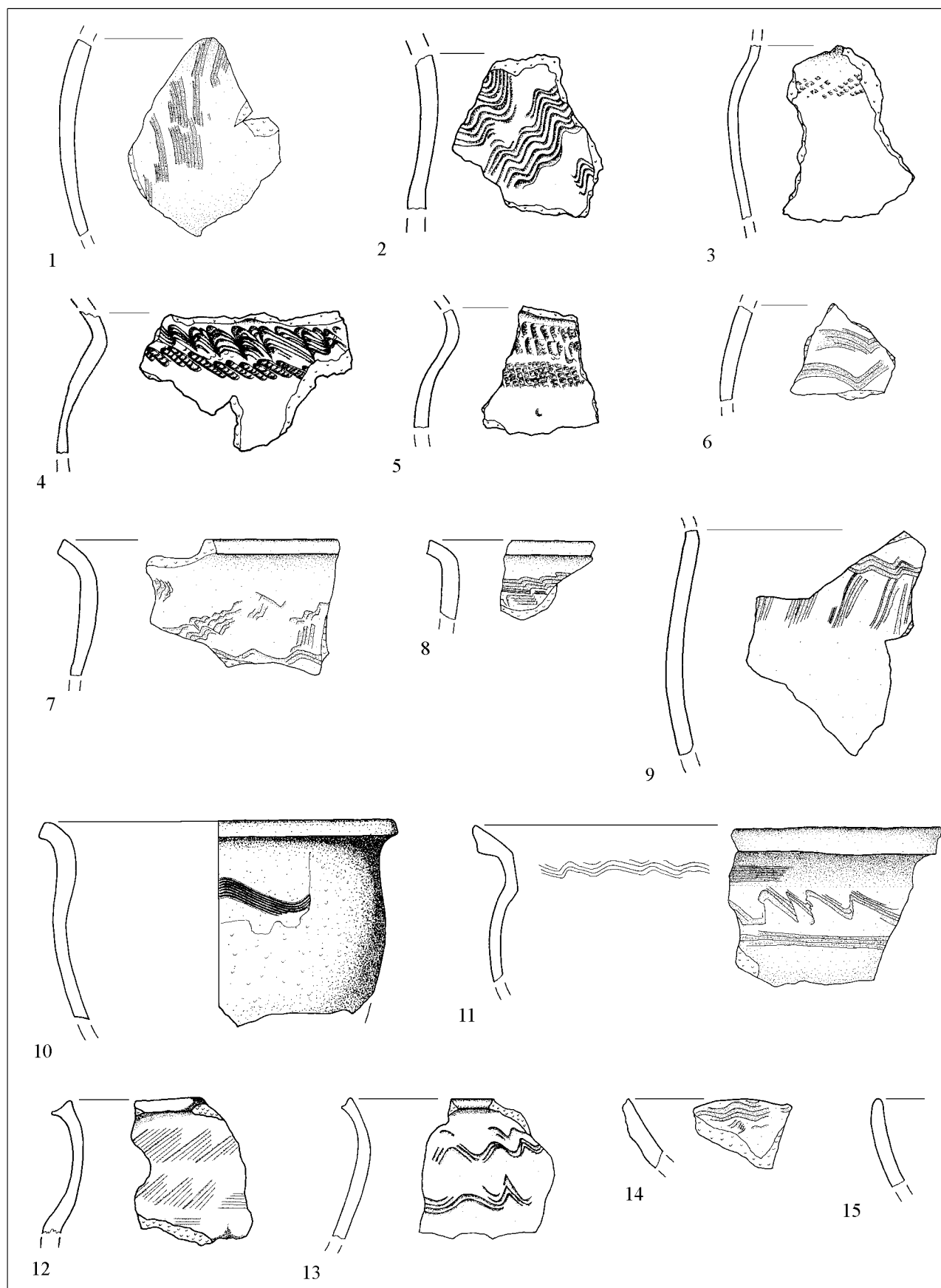

GA 1: 1-6 aus GN 103, 7 aus EB 102, 8 aus GR 110, 9-11 aus GR 104, 12-14 aus GR 106, 15 aus BR 113

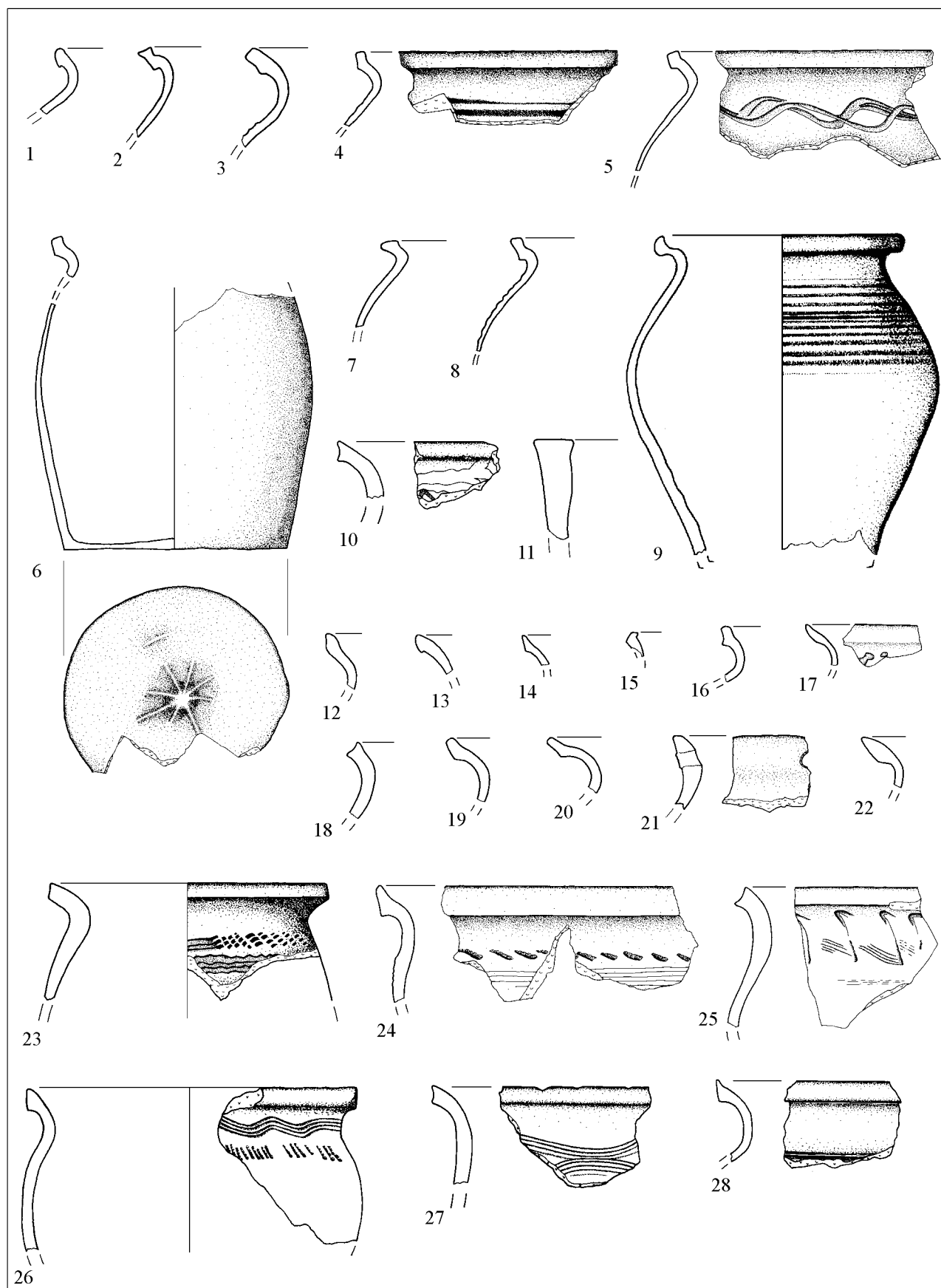

GA 2: 1-5 aus PS 207, 6-7 aus PS 211, 8 aus PS 203, 9 aus Bef. 280, 10 aus PS 202, 11 aus PS 212, 12-20 aus PS 210, 21-22 aus PS 215, 23-26 aus GR 229, 27-28 aus GR 230

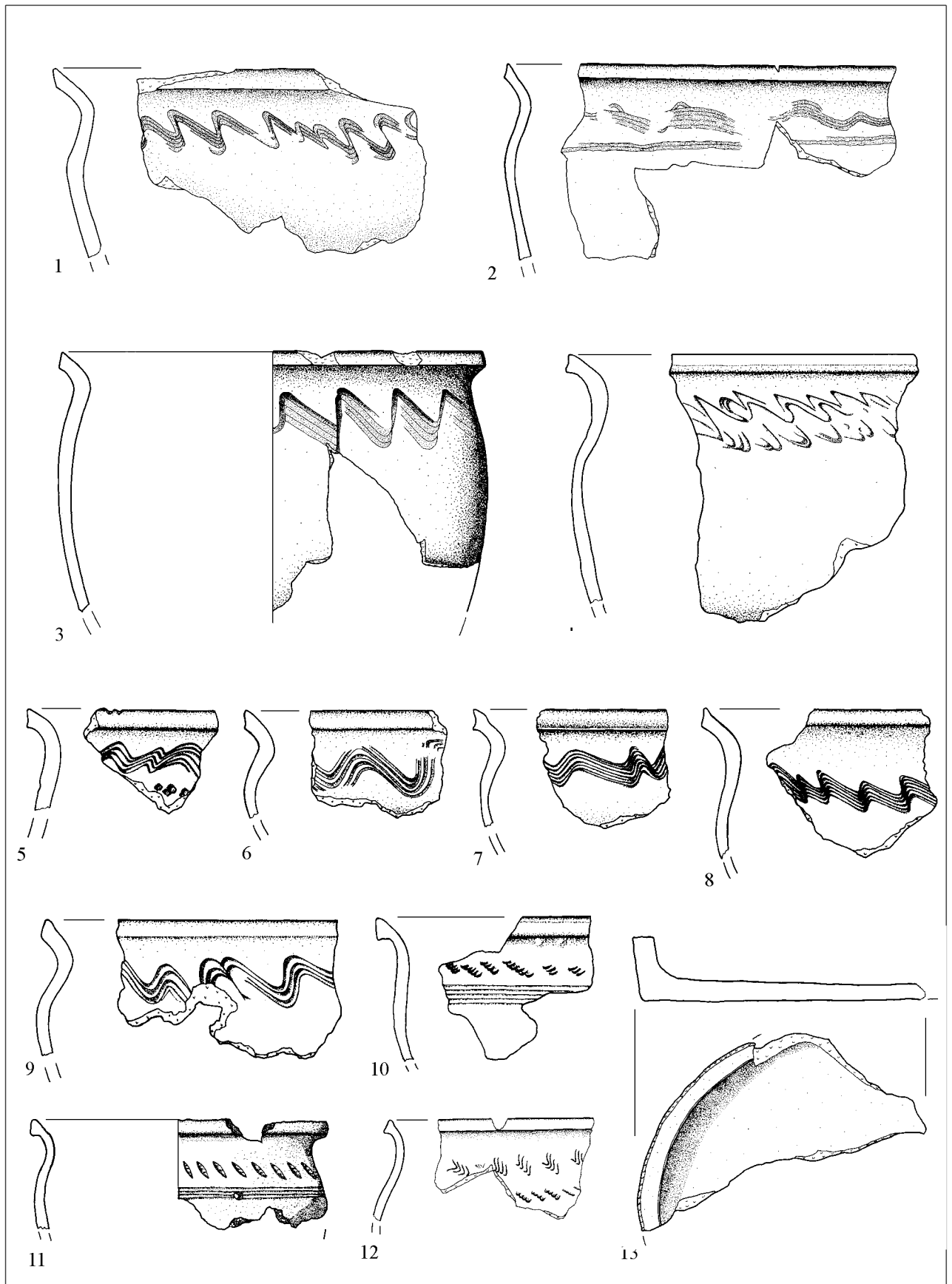

GA 2: 1 aus GR 221 VF a, 2-11 aus GR 221 VF b, 12-13 aus GR 221 VF c

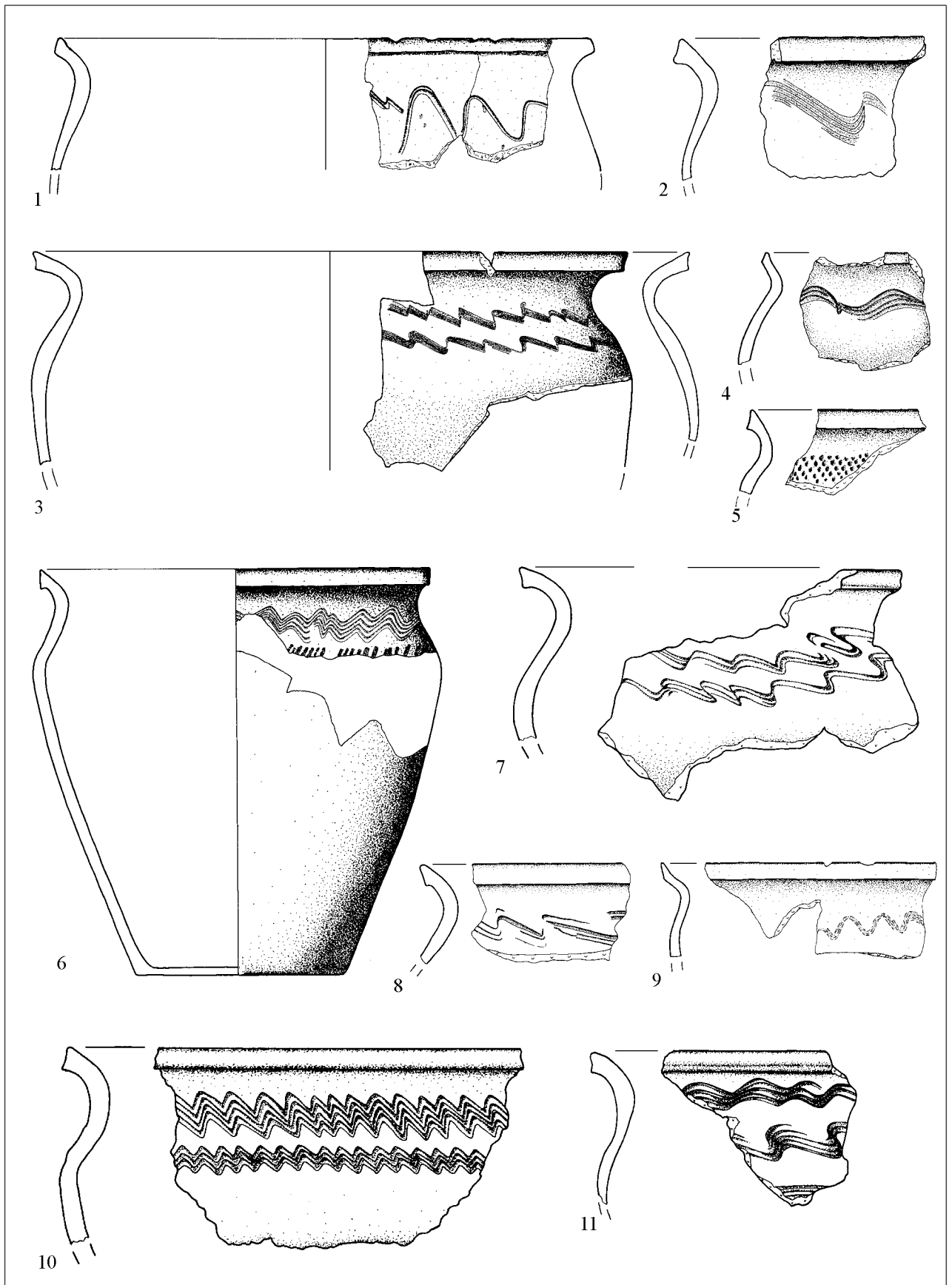

GA 2: 1-11 aus GR 223

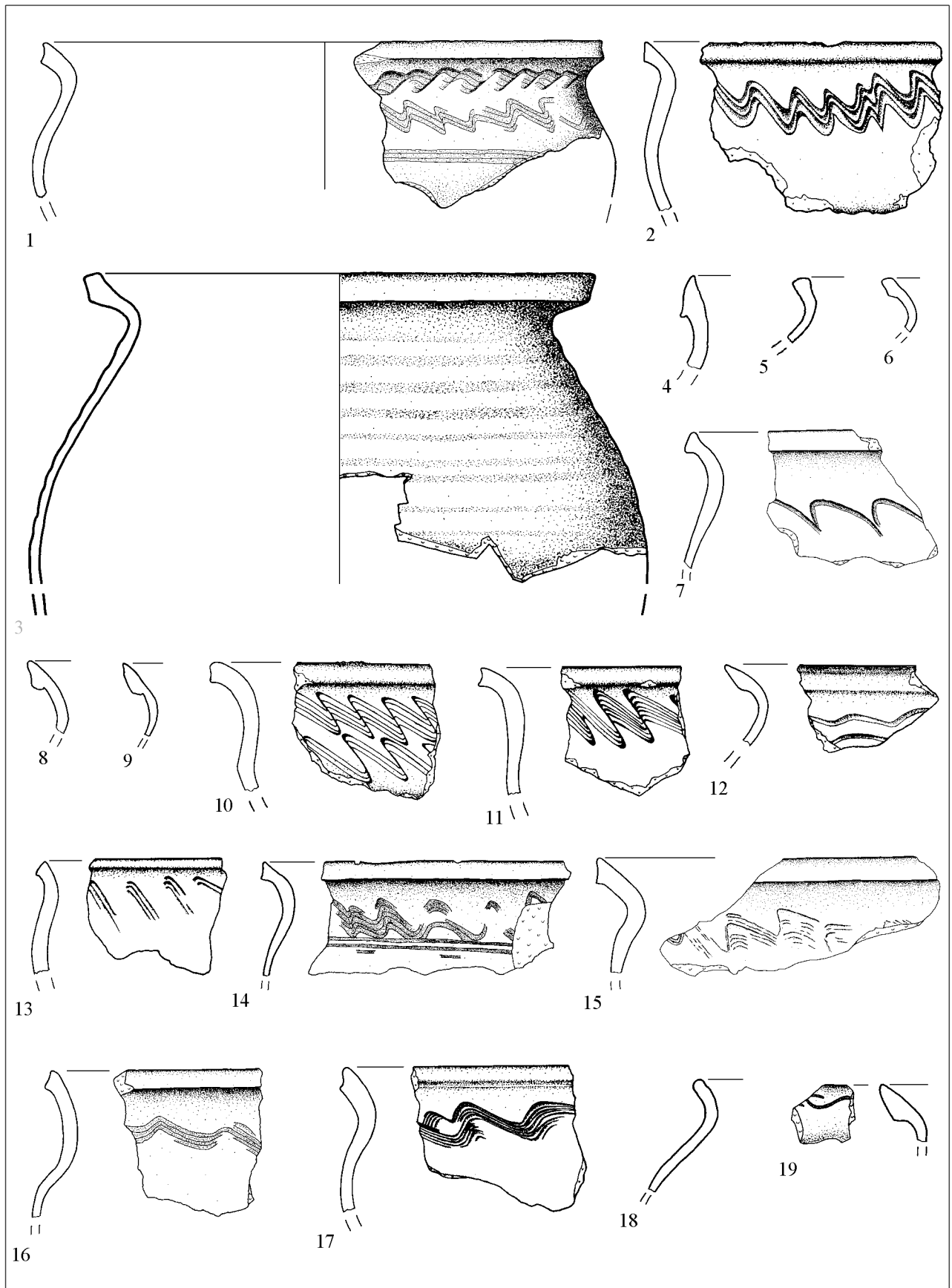

GA 2: 1-2 aus GR 224, 3-6 aus GR 227, 7-9 aus GR 225, 10-12 aus GR 226, 13-19 aus GR 228 VF a

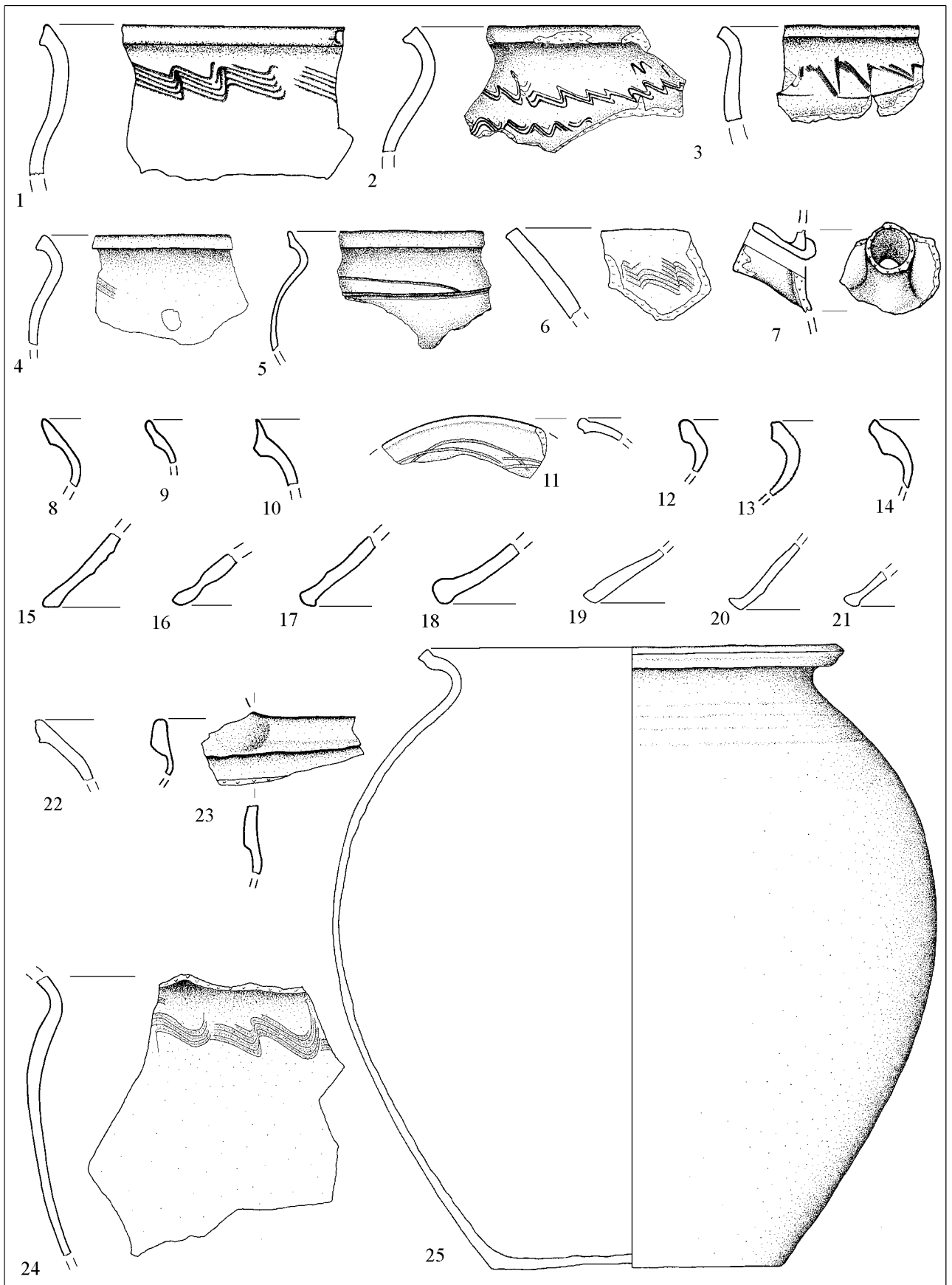

GA 2: 1-25 aus GR 228 VF b

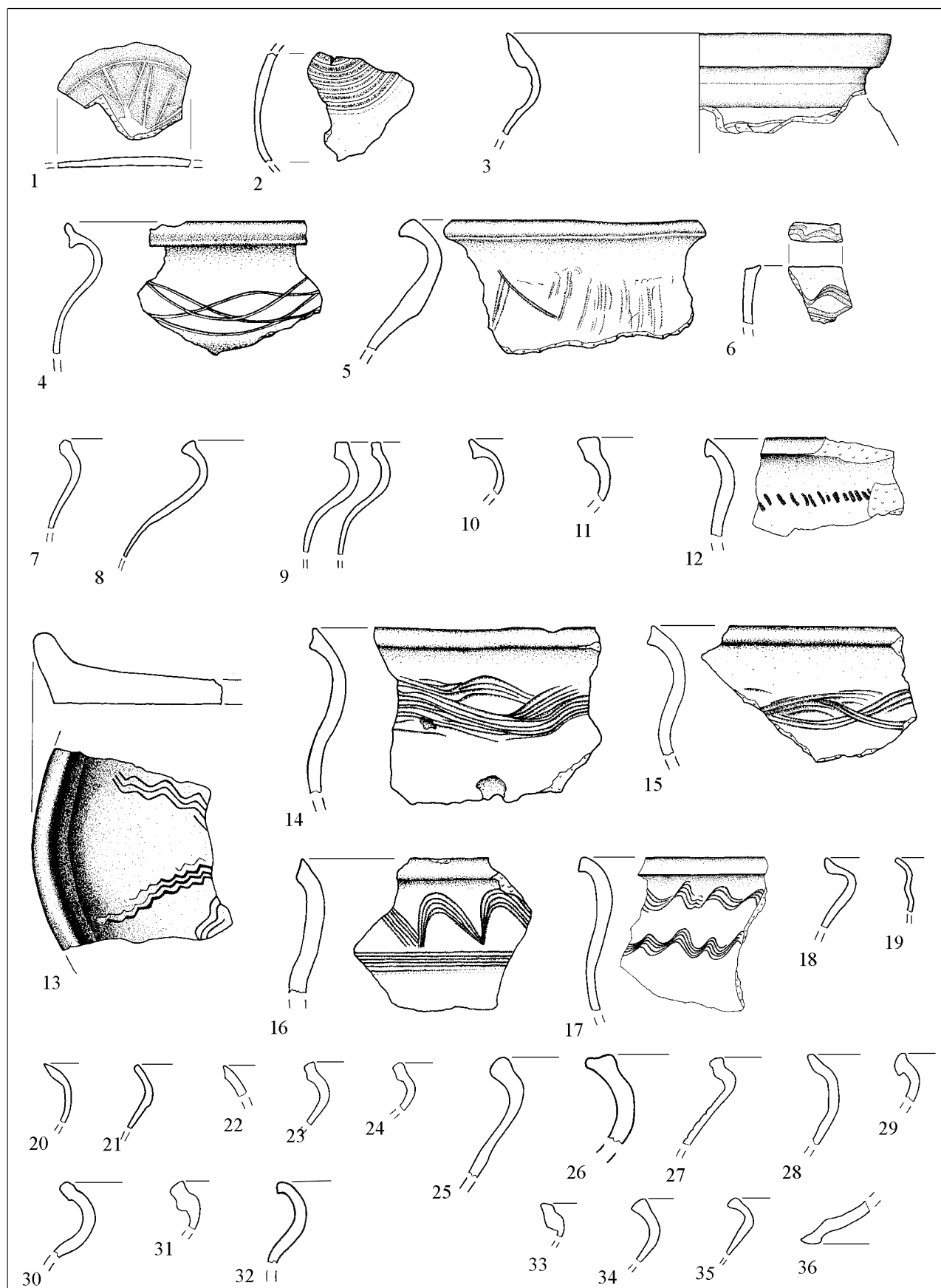

GA 2: 1-2 aus GR 231, 3-8 aus GR 232, 9-11 aus GR 233, 12-19 aus GR 234, 20-21 Lesefunde (aus GA 2)
 GA 3: 22 aus PS 302, 23-24 aus PS 303, 25-26 aus PS 304, 27-29 aus PS 308, 30 aus PS 314, 31 aus PS 315,
 32 aus EB 318, 33-36 aus GR 331

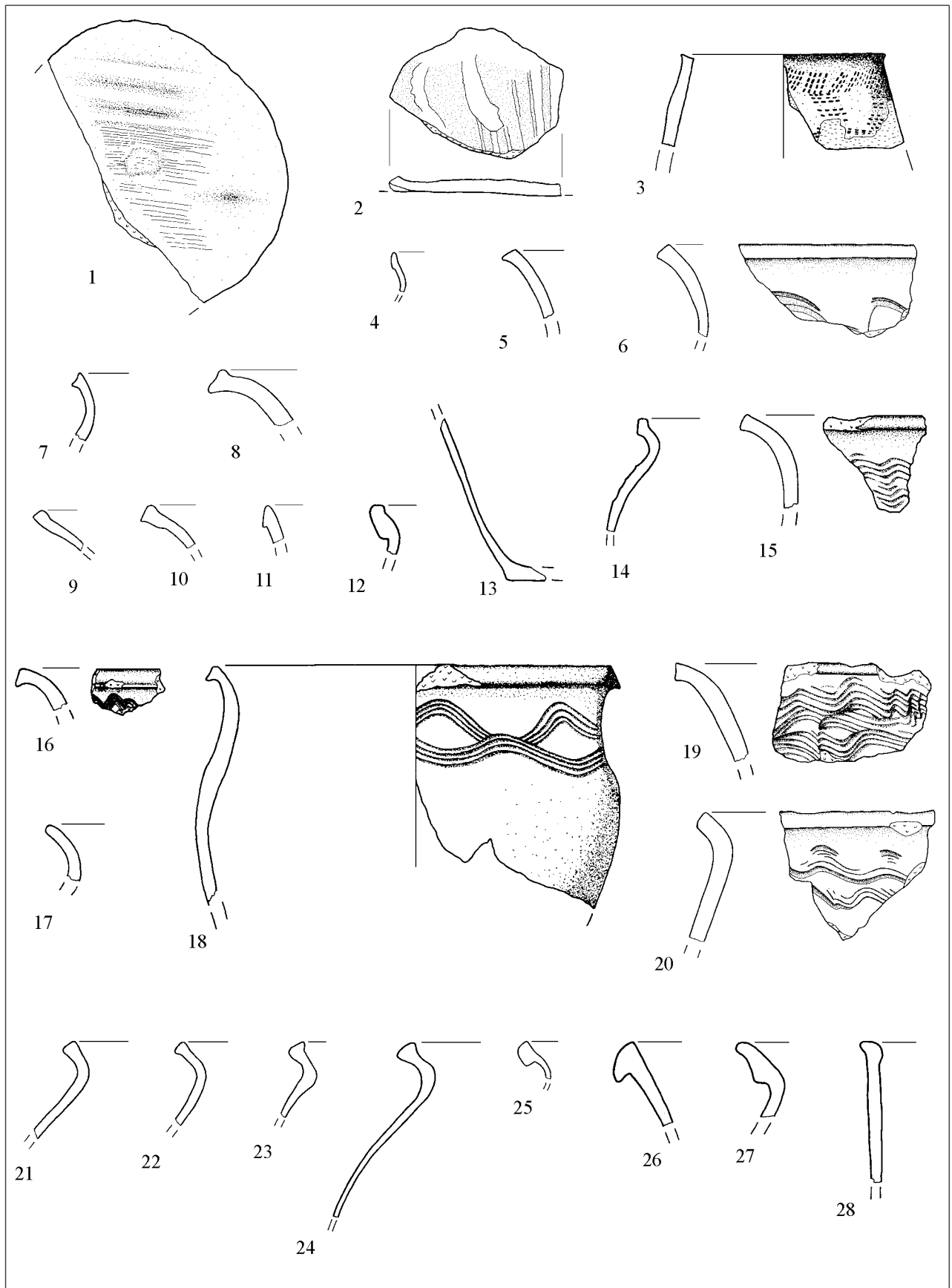

GA 4: 1-8 aus PS 401, 9-11 aus PS 402, 12-13 aus PS 408, 14 aus EB 414, 15 aus GR 418, 16-18 aus GR 419, 19 aus GR 421, 20 aus GR 422, 21-23 aus GR 425, 24-25 aus GR 426, 26-28 aus GR 427

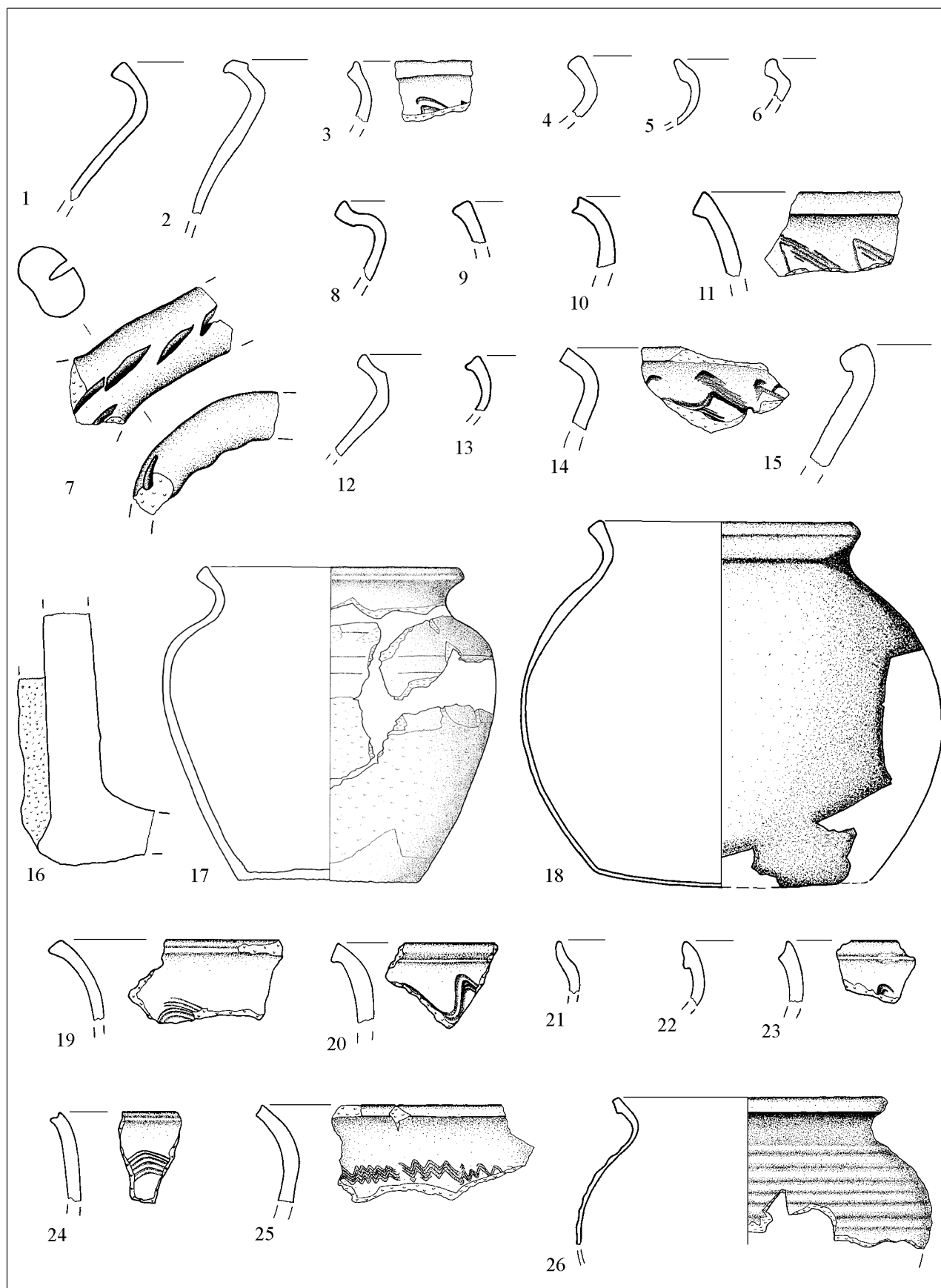

GA 4: 1-6 aus GR 429, 7-11 aus GR 430, 12-14 aus GR 431, 15-16 aus GR 433, 17-26 aus GR 437

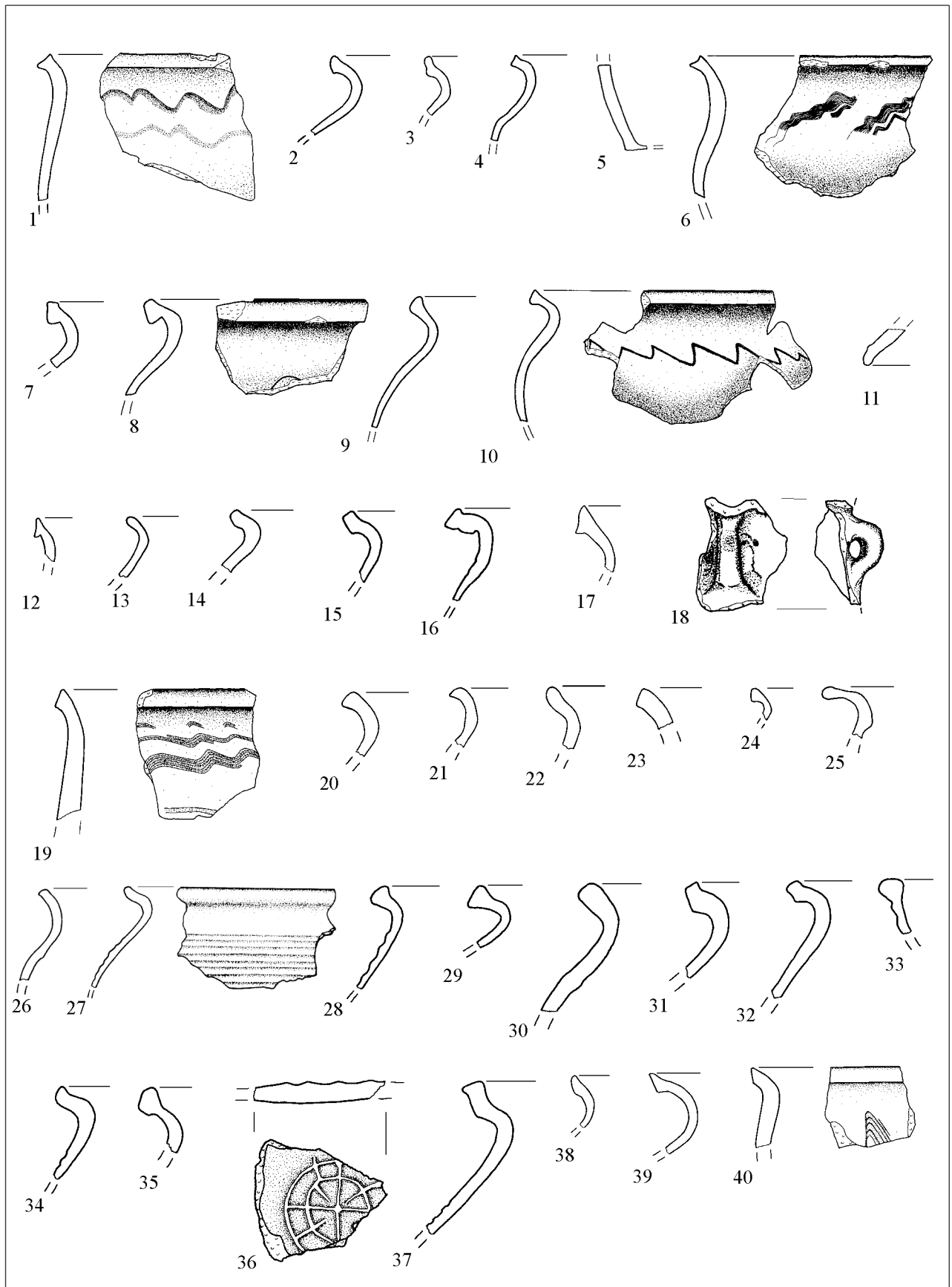

GA 4: 1-2 aus GR 439, 3-5 aus GR 440, 6-14 aus GR 441, 15-16 aus GR 443, 17 aus GR 444, 18 aus GR 445, 19-25 aus GR 446, 26 aus GR 447, 27 aus GR 448, 28 aus GR 449, 29-36 aus GR 450, 37 aus GR 451 38 aus Fass 485, 39 aus "Schnitt 1 Abstich 6", 40 aus "Schnitt 3 Fl. A Abstich 4"

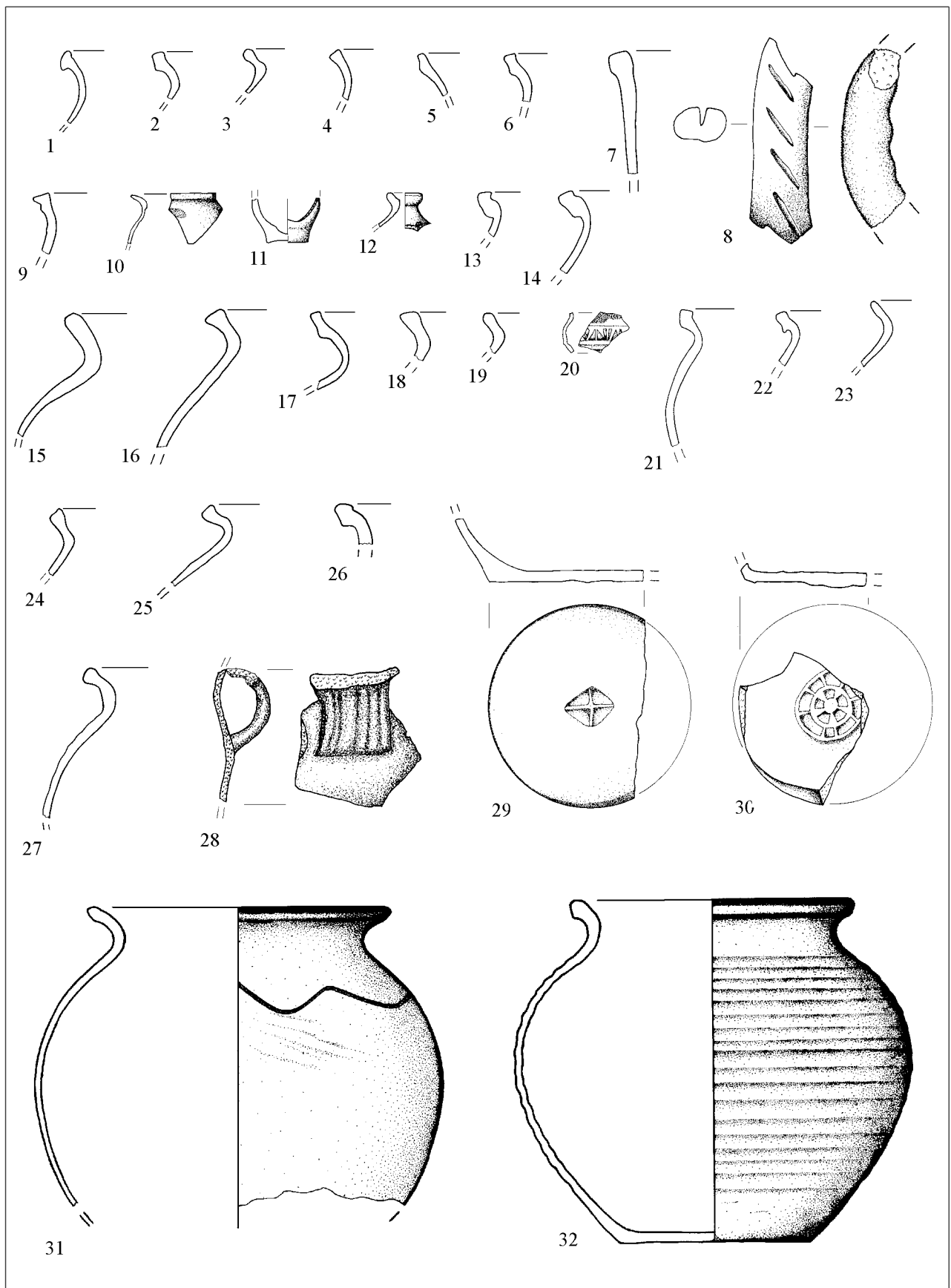

GA 5: 1-11 aus GR 520, 12 aus EB 513, 13-14 aus GR 521

GA 6: 15 aus PS 605, 16-17 aus PS 613, 18-19 aus EB 638, 20-23 aus EB 642, 24-28 aus EB 643,
29-30 aus EB 641, 31-32 aus GR 644

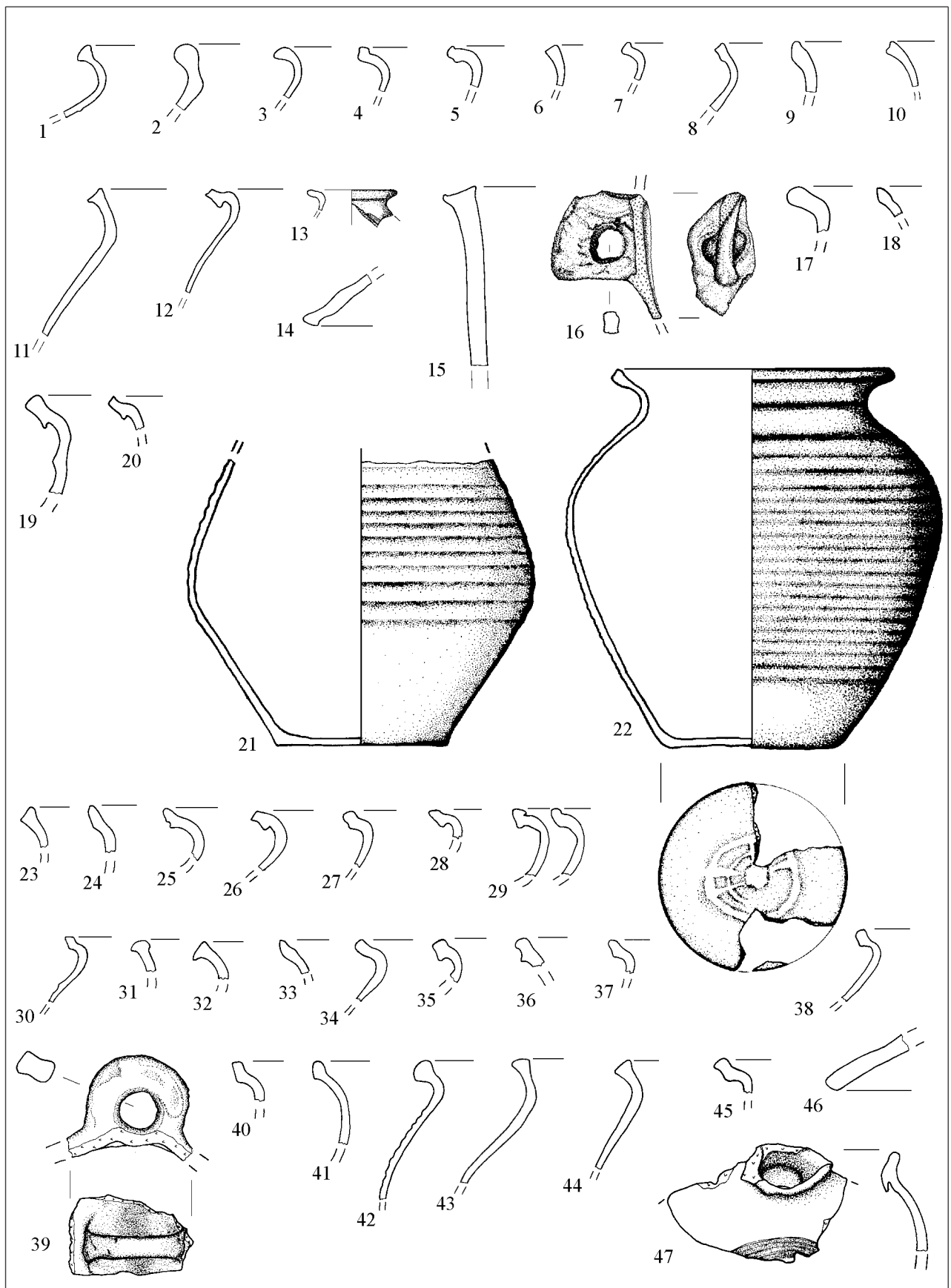

GA 6: 1-16 aus GR 651, 17-18 aus GR 652, 19-20 aus GR 653, 21 aus GR 655, 22 aus GR 663

GA 7: 23-25 aus PS 705, 26-29 aus Herd 708, 30-33 aus Herd 709, 34-36 aus GR 716

GA 8: 37-39 aus PS 801, 40-41 aus PS 812, 42 aus PS 829, 43 aus EB 832, 44 aus GR 838, 45 aus GR 843,
46 aus EB 833, 47 aus EB 834

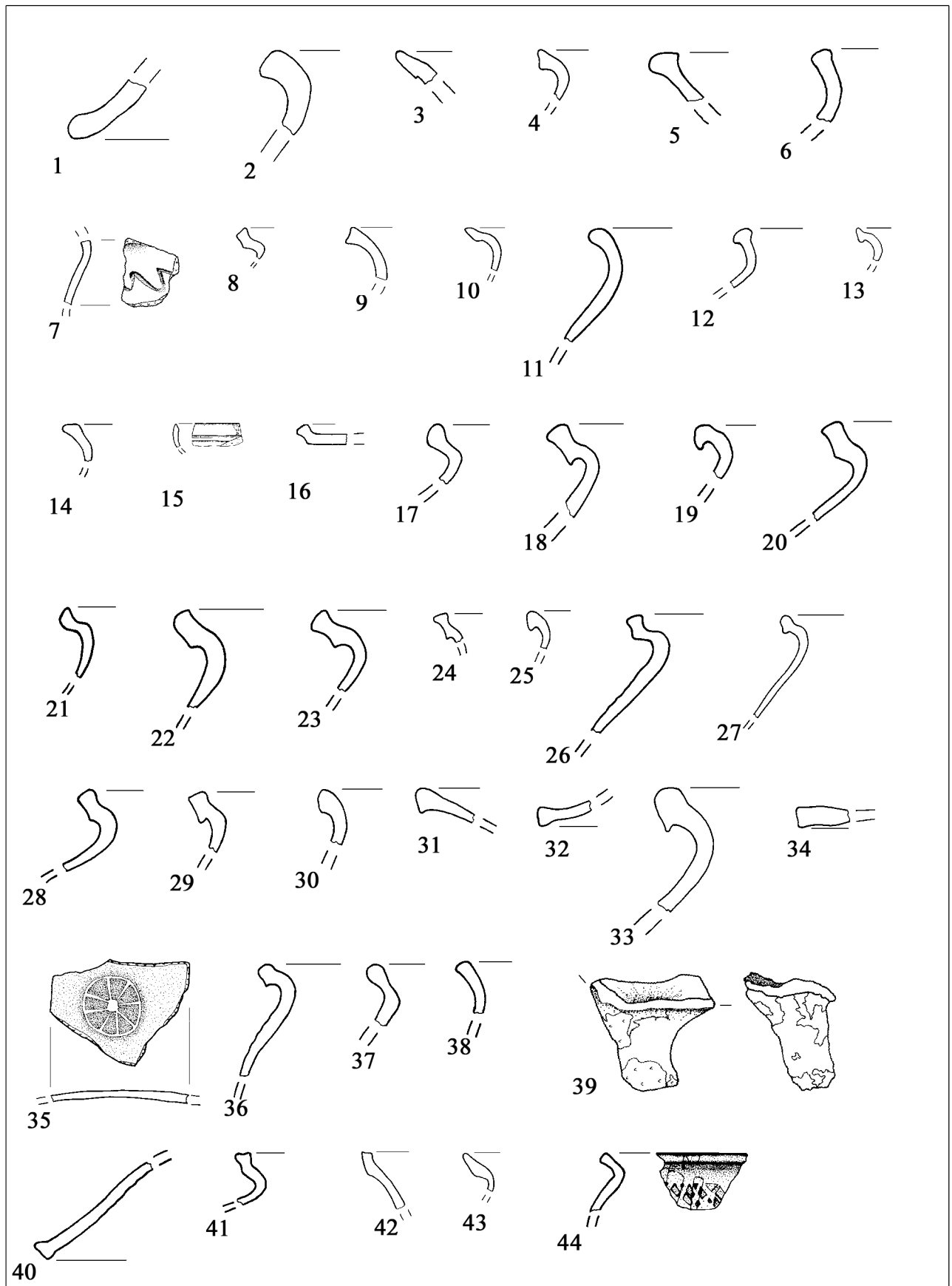

GA 9: 1-4 aus PS 902/ 903, 5-6 aus PS 904, 7-13 aus PS 908, 17 aus PS 911, 18-20 aus PS 912, 21 aus EB 918, 22-25 aus EB 921, 26-27 aus GR 923, 28-34 aus GR 927, 35-39 aus GR 928, 40 aus GR 930, 41 aus GR 933, 42-44 Lesefunde (des GA 9)



1) WA 1.2., aus PS 003 (Taf. 44/4)



2) WA 2.2, aus GR 234 (Taf. 61/17)



3) WA 3.3, aus GR 225 (Taf. 59/7)



4) WA 2.2, aus GR 221 (Taf. 57/1)



5) WA 3.1/ 3.2, aus GR 223 (Taf. 58/4)



6) WA 9, aus GR 834 (Taf. 66/47)



7) WA 5, dunkle Variante, Übergang zu WA 6.1, aus GR 644 (Taf. 65/31)



1) WA 2.4, aus GR 221 (Taf. 57/13)



2) WA 6.3, aus GR 228 (Zeichnung nicht abgebildet)



3) WA 1.1, aus PS 003 (Taf. 44/10)



4) WA 1.1/ WA 4, aus PS 002 (Taf. 43/4)



5) ähnlich WA 1.1, aus PS 001 (Taf. 42/8)



6) WA 4, aus GR 023 (Taf. 46/5)



7) WA 5.1m aus GR 230 (Taf. 56/28)



8) WA 8, aus GR 228b (T. Westphalen 1995, Abb. 10/2)



9) Probe 1: WA 2.3, aus 224 (Taf. 59/1)



10) Probe 2, WA 6.4, aus GR 232 (Taf. 61/5)