

Abbildungsverzeichnis

Abbildung A.I:	VES des Personalvermittlungsunternehmens.....	2
Abbildung A.II:	Initiales KOS des Personalvermittlungsunternehmens	4
Abbildung A.III:	Initiale VOS des Personalvermittlungsunternehmens	6
Abbildung A.IV:	Überarbeitetes KOS des Personalvermittlungsunternehmens	7
Abbildung A.V:	Initiales Software-Komponenten-Diagramm des Personalvermittlungsunternehmens.....	8
Abbildung A.VI:	Initiales Klassendiagramm des Personalvermittlungsunternehmens.....	9
Abbildung A.VII:	Überarbeitetes Software-Komponenten-Diagramm des Personalvermittlungsunternehmens.....	10
Abbildung A.VIII:	Sequenzdiagramm (Außenperspektive) des Personalvermittlungsunternehmens.....	11
Abbildung A.IX:	Überarbeitetes Klassendiagramm des Personalvermittlungsunternehmens.....	12
Abbildung A.X:	Sequenzdiagramm (Innenperspektive) des Personalvermittlungsunternehmens.....	13
Abbildung A.XI:	VES des PC-Fertigungsunternehmens	14
Abbildung A.XII:	Initiales KOS des PC-Fertigungsunternehmens.....	15
Abbildung A.XIII:	Initiale VOS des PC-Fertigungsunternehmens	16
Abbildung A.XIV:	Überarbeitetes KOS des PC-Fertigungsunternehmens	17
Abbildung A.XV:	Initiales Software-Komponenten-Diagramm des PC- Fertigungsunternehmens	18
Abbildung A.XVI:	Initiales Klassendiagramm des PC-Fertigungsunternehmens.....	19
Abbildung A.XVII:	Überarbeitetes Software-Komponenten-Diagramm des PC- Fertigungsunternehmens	20
Abbildung A.XVIII:	Sequenzdiagramm (Außenperspektive) des PC- Fertigungsunternehmens	21
Abbildung A.XIX:	Überarbeitetes Klassendiagramm des PC- Fertigungsunternehmens	22



Abbildung A.I: VES des Personalvermittlungsunternehmens



Abbildung A.I: VES des Personalvermittlungsunternehmens

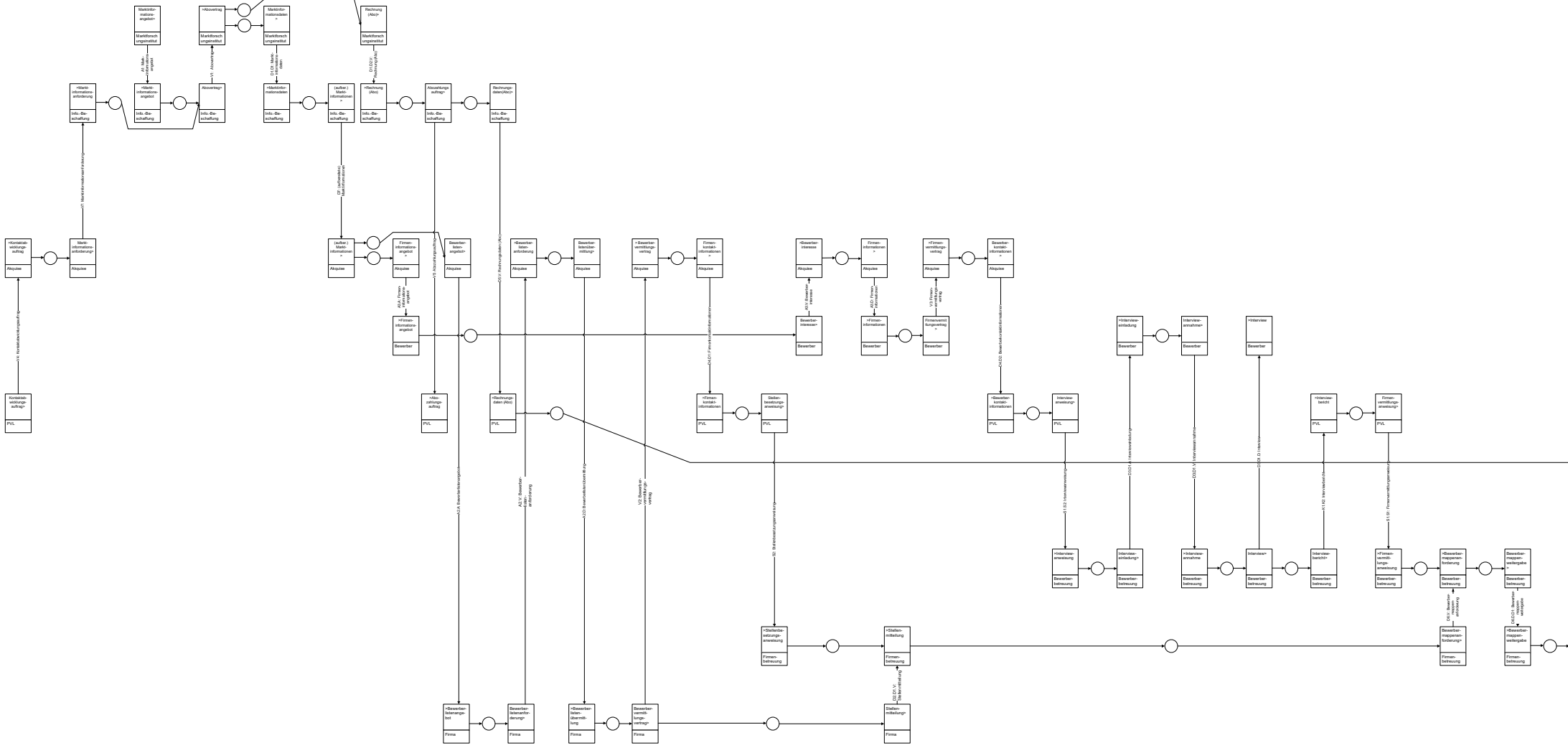

Abbildung A.II: Initiales KOS des Personalvermittlungsunternehmens

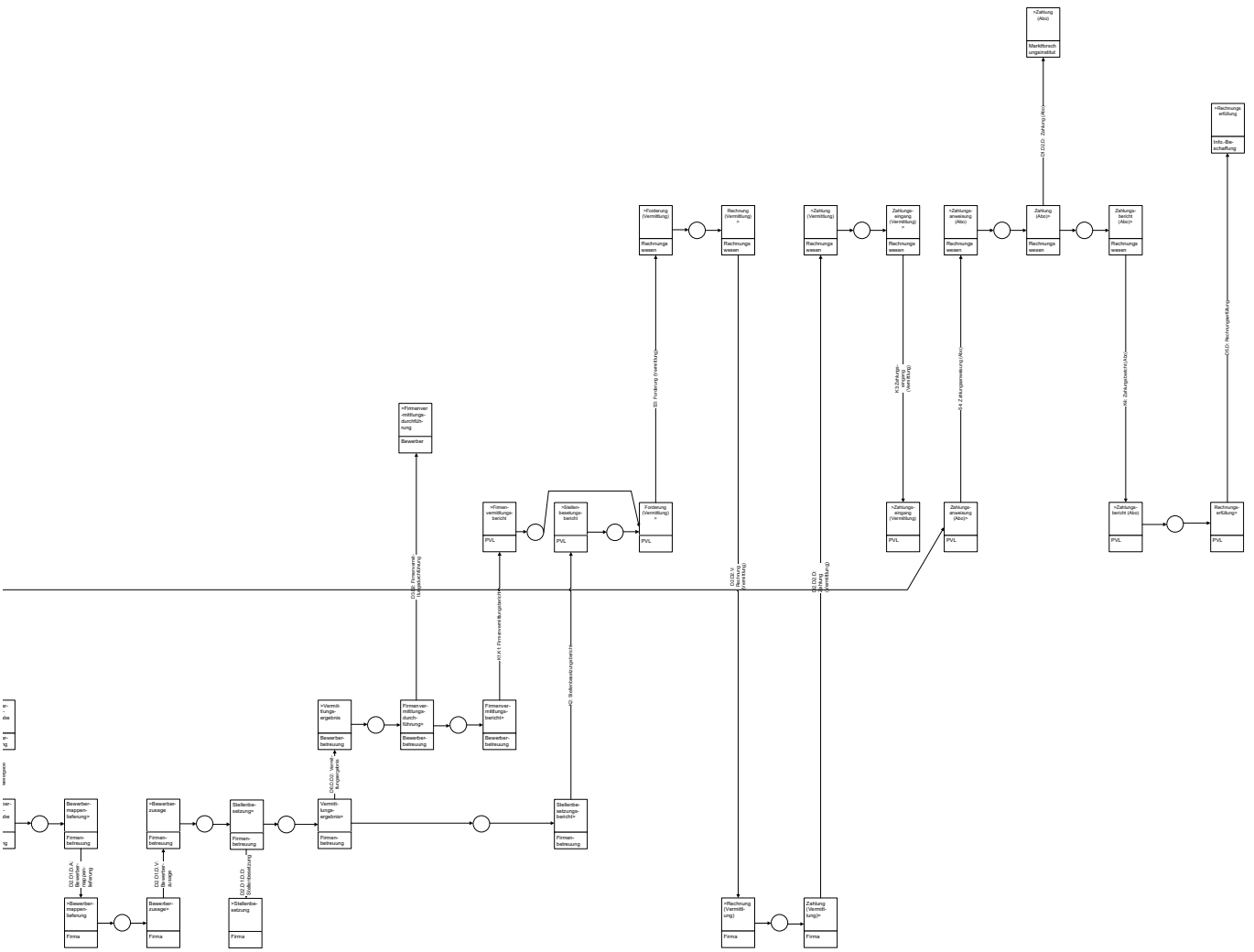

Abbildung A.II: Initiales KOS des Personalvermittlungsunternehmens

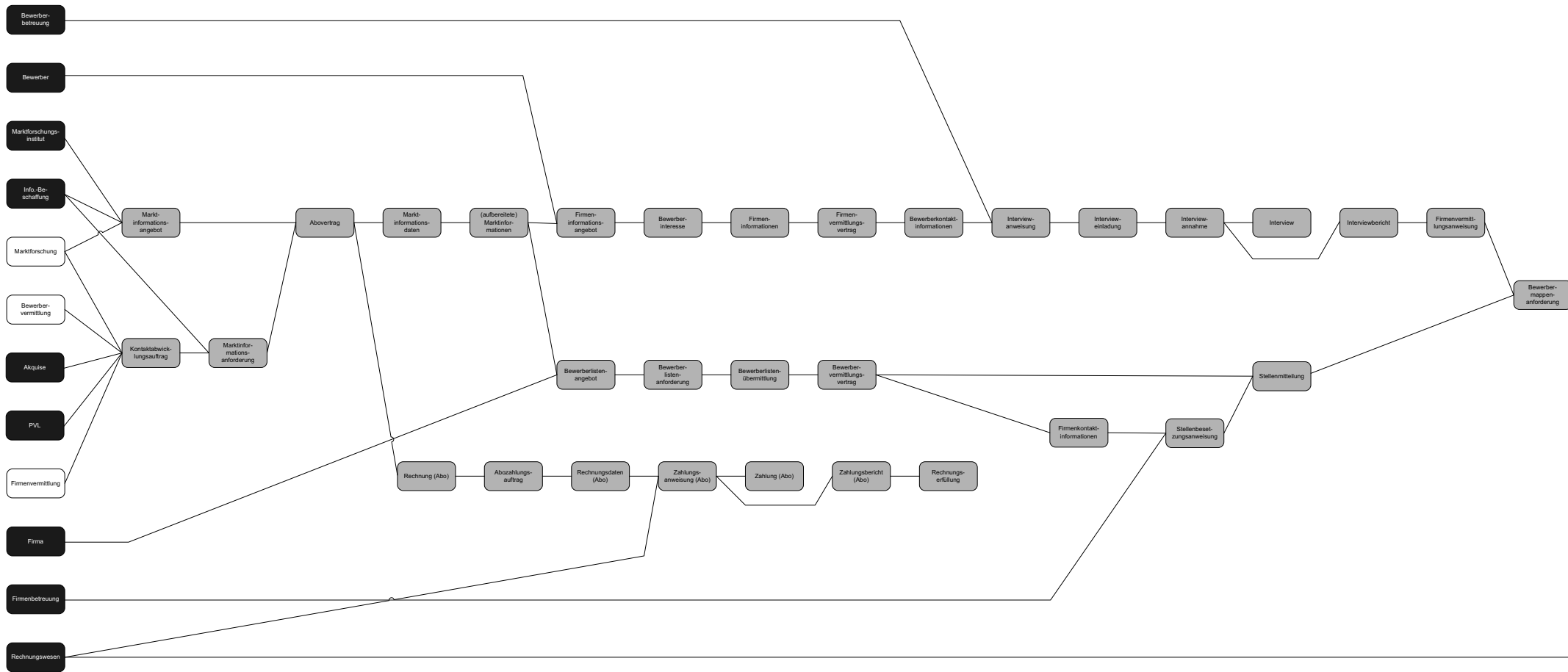

Abbildung A.III: Initiale VOS des Personalvermittlungsunternehmens

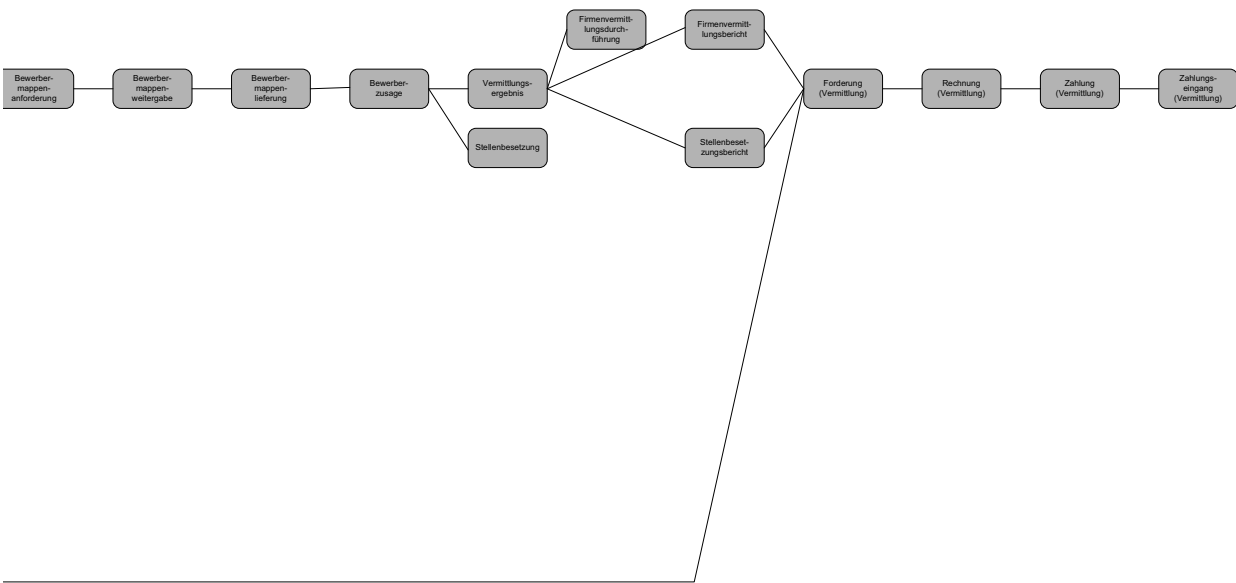

Abbildung A.IV: Überarbeitetes KOS des Personalvermittlungsunternehmens

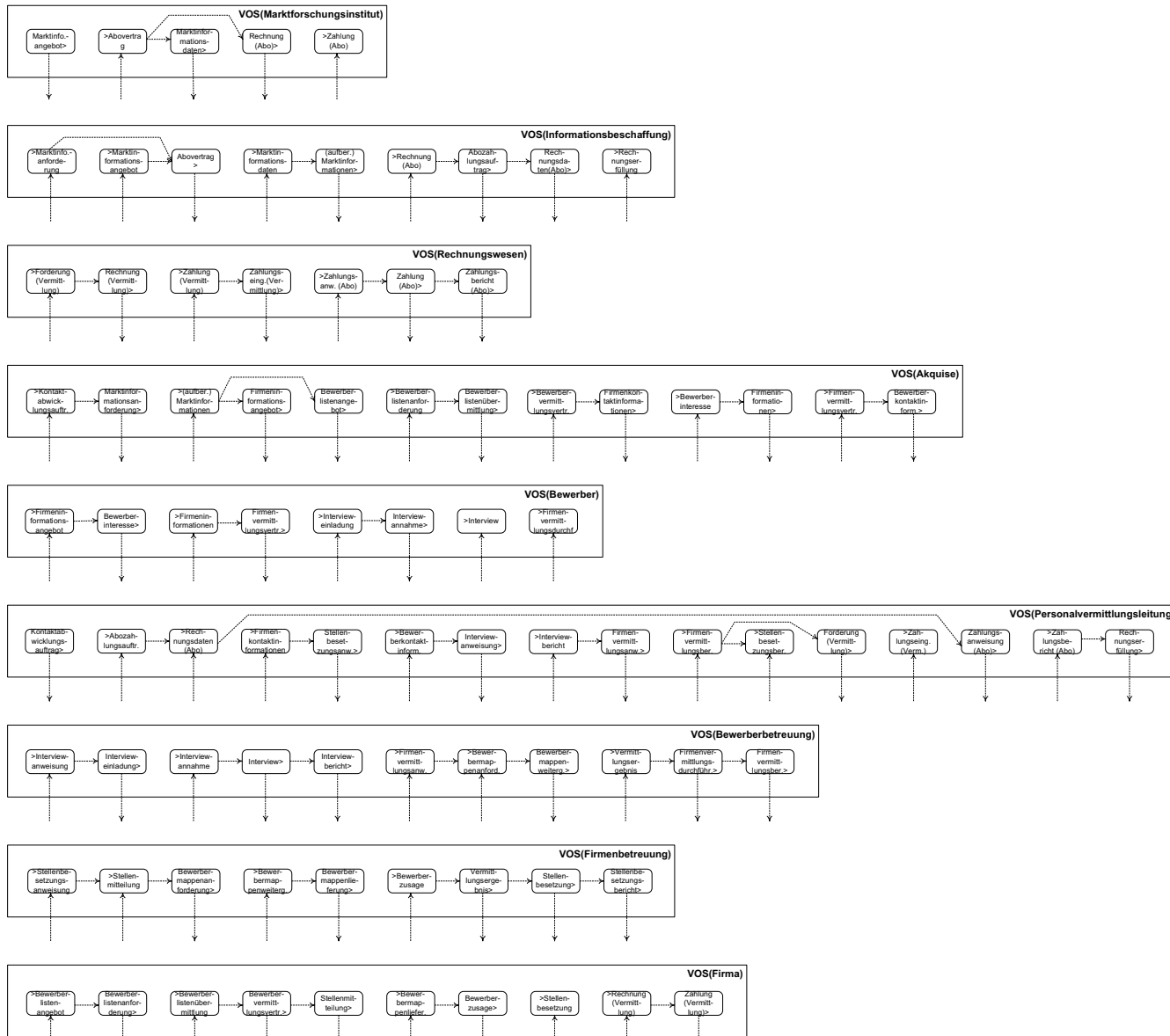

Abbildung A.V: Initiales SW-Komp.-Diagramm des Personalvermittlungsunternehmens

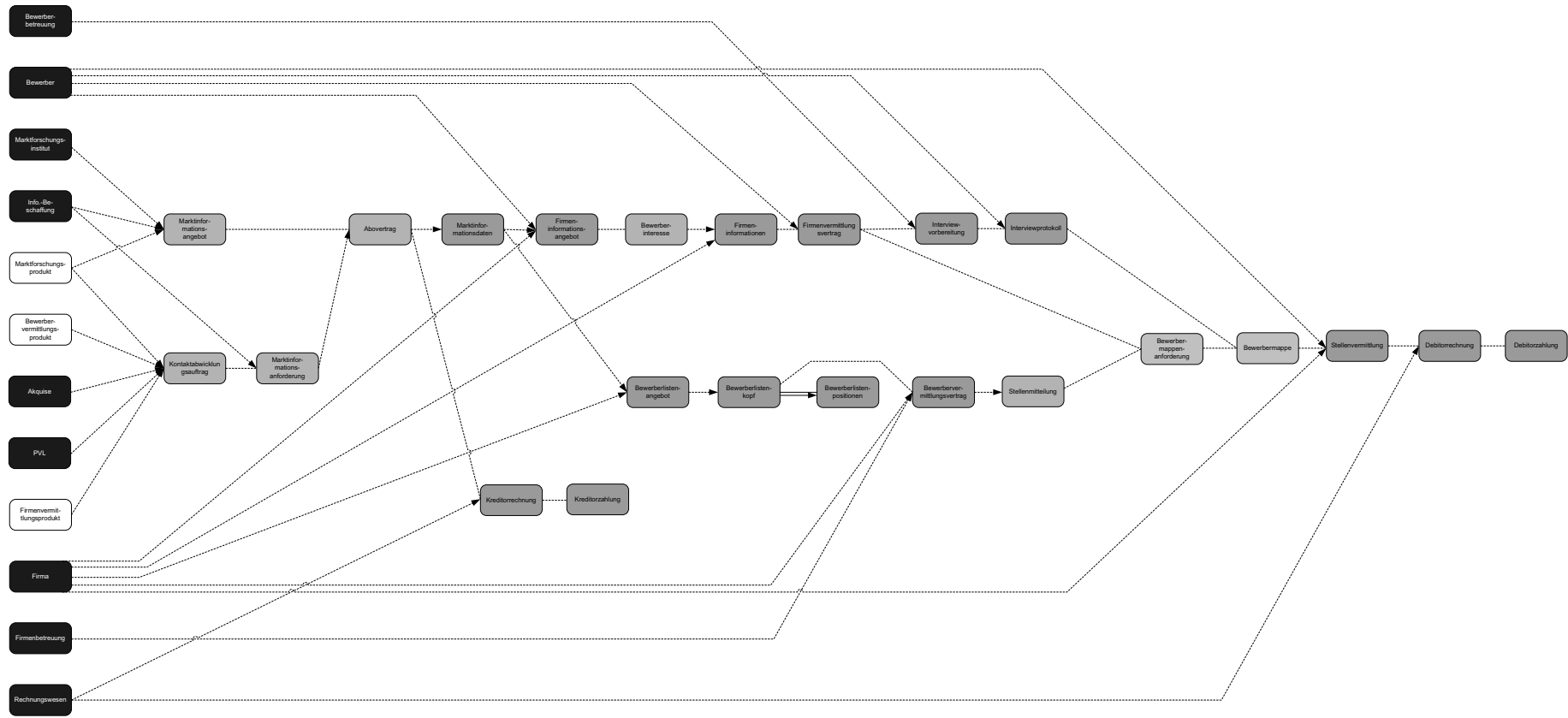

Abbildung A.VI: Initiales Klassendiagramm des Personalvermittlungsunternehmens

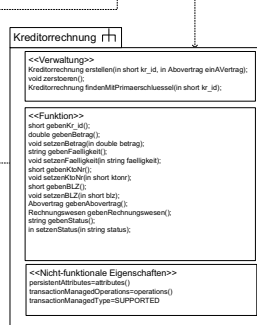
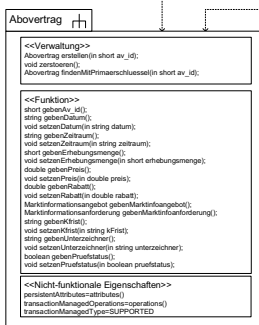
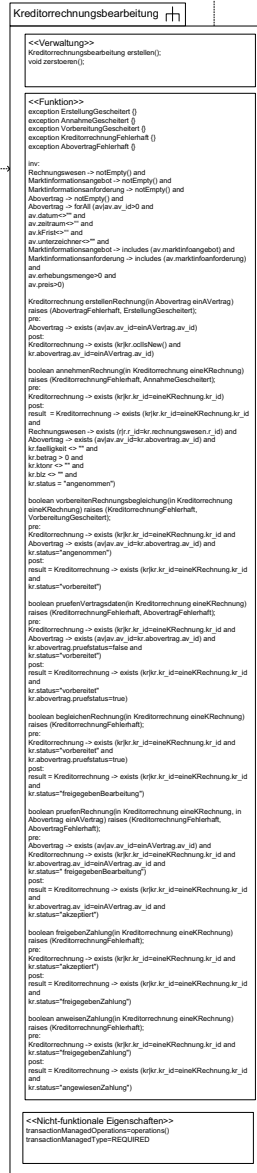
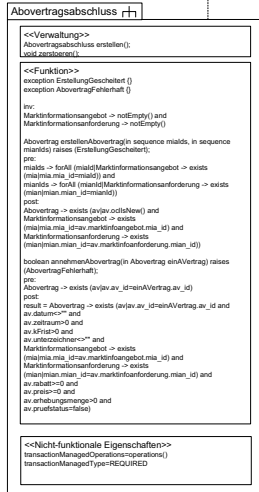
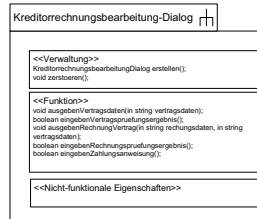
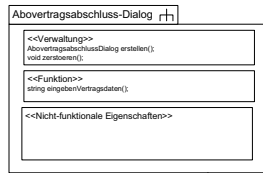

Abbildung A.VII: Überarb. SW-Komp.-Diagramm des Personalvermittlungsunternehmens

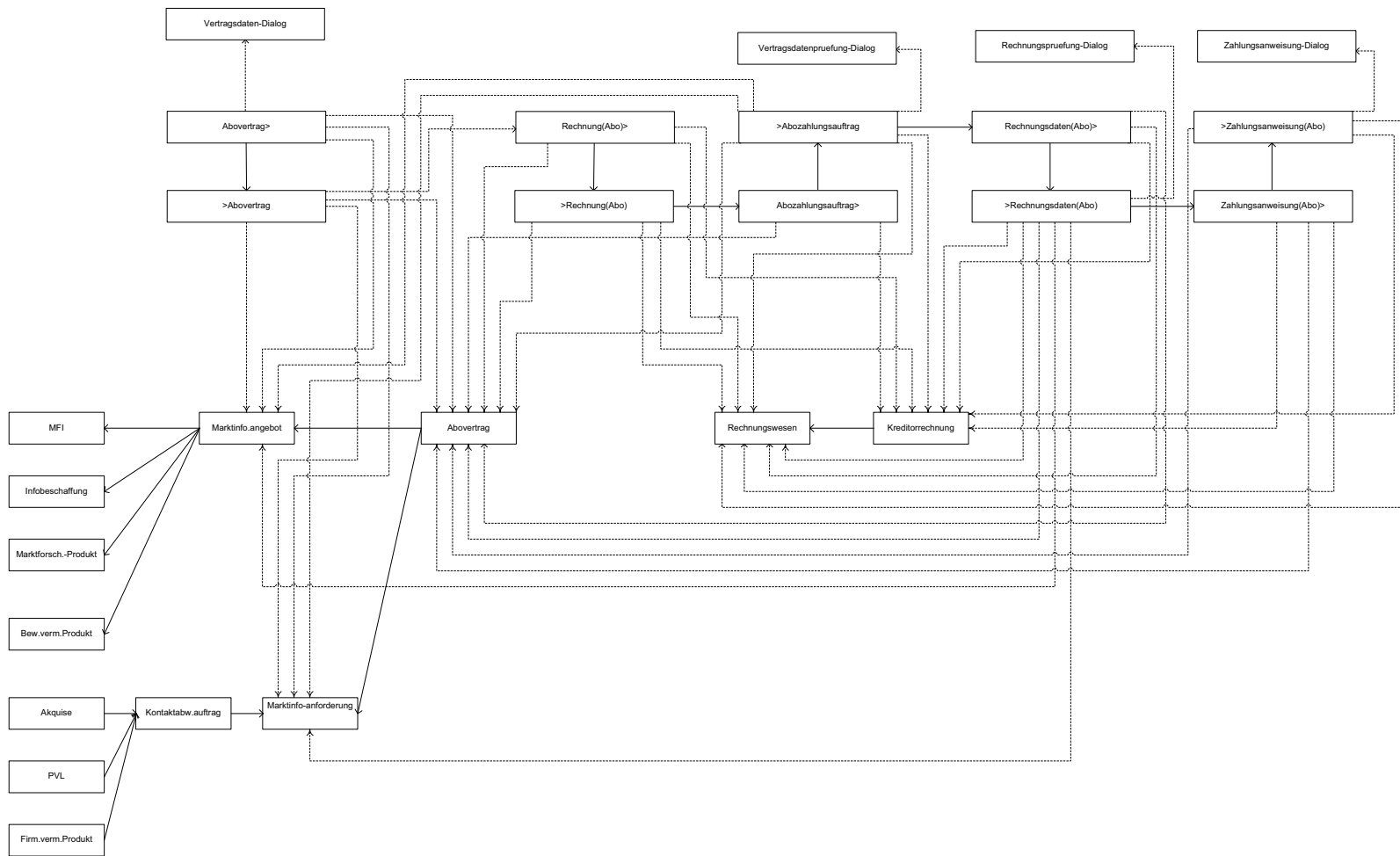

Abbildung A.IX: Überarb. Klassendiagramm des Personalvermittlungsunternehmens

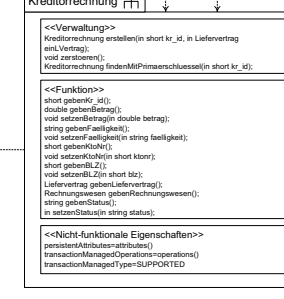
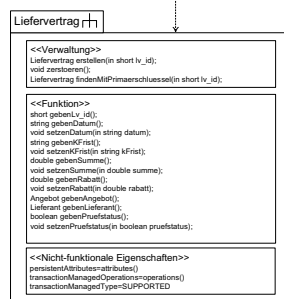
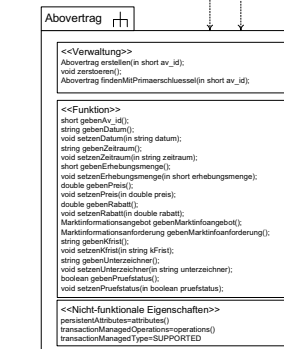
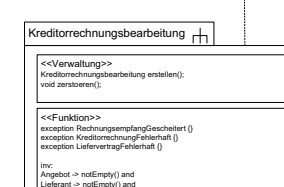
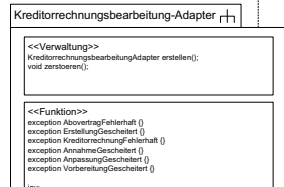
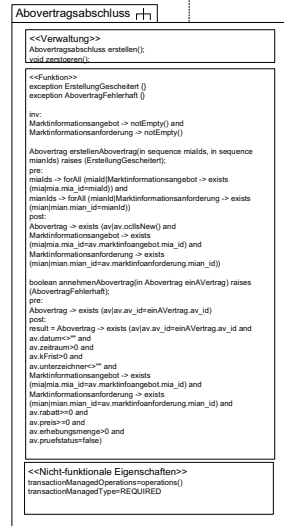
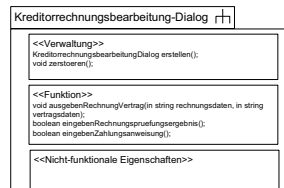
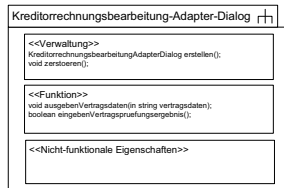
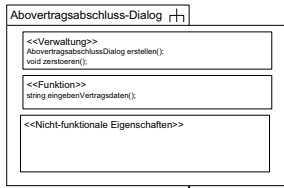

Abbildung A.X: Sequenzdiagramm (Innenp.) des Personalvermittlungsunternehmens

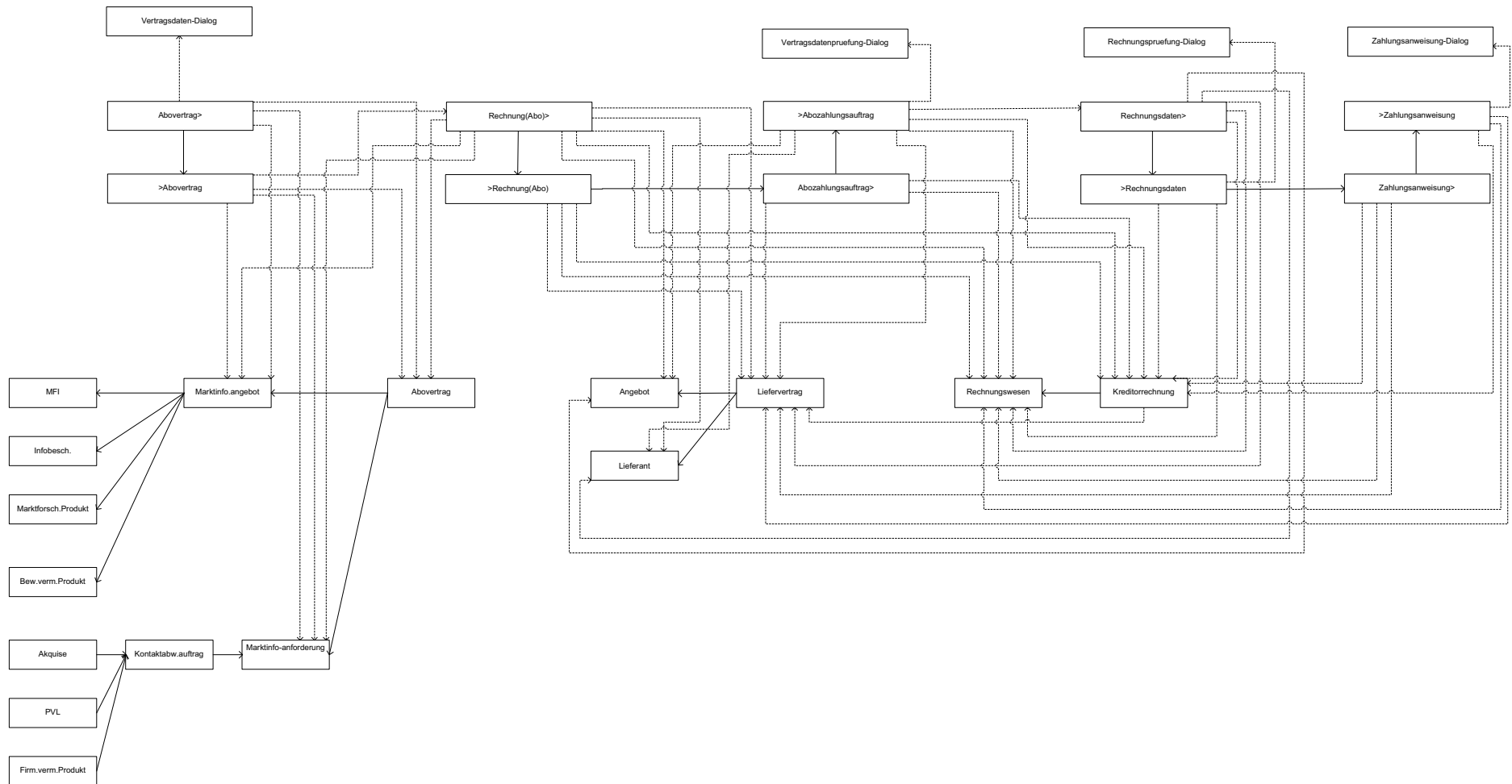

Abbildung A.XI: VES des PC-Fertigungsunternehmens

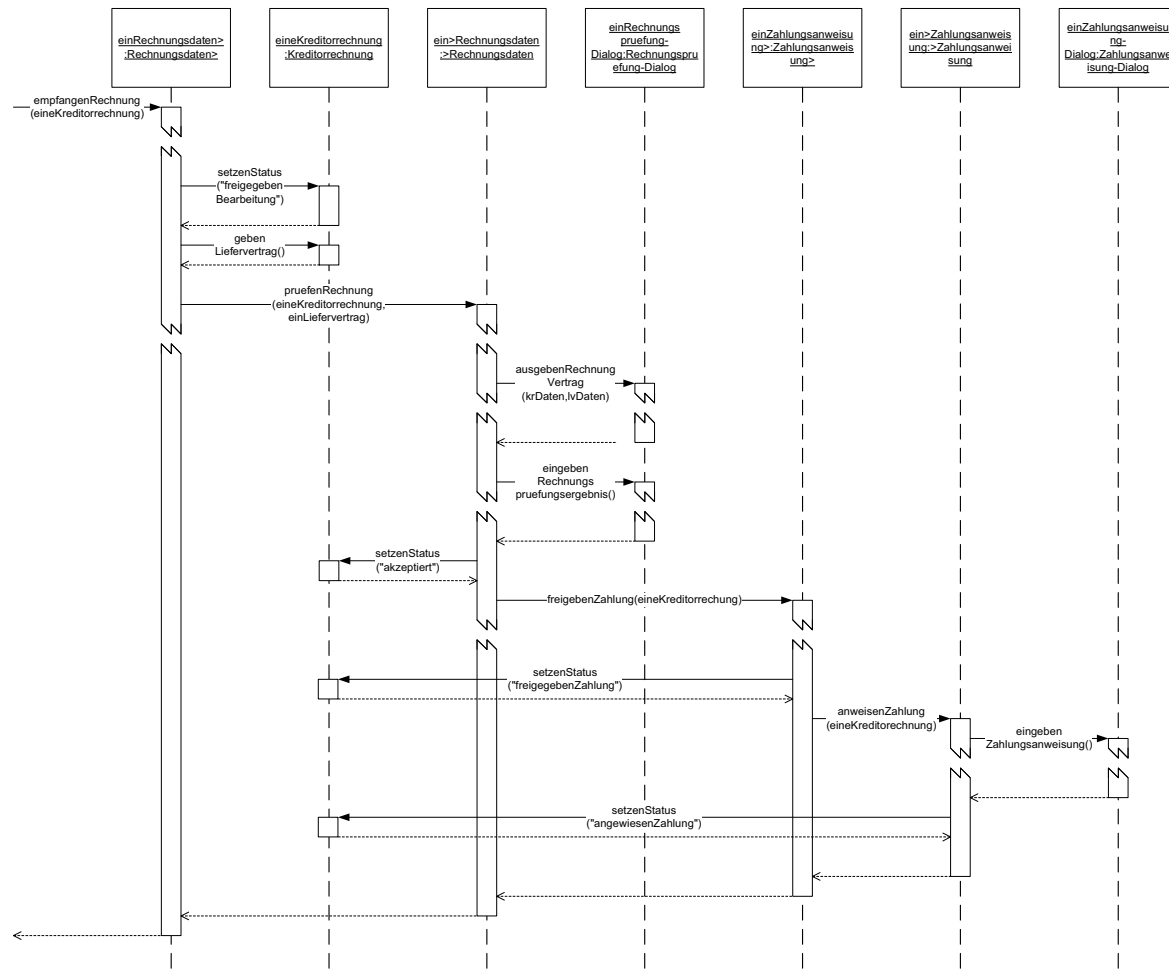

Abbildung A.XII: Initiales KOS des PC-Fertigungsunternehmens

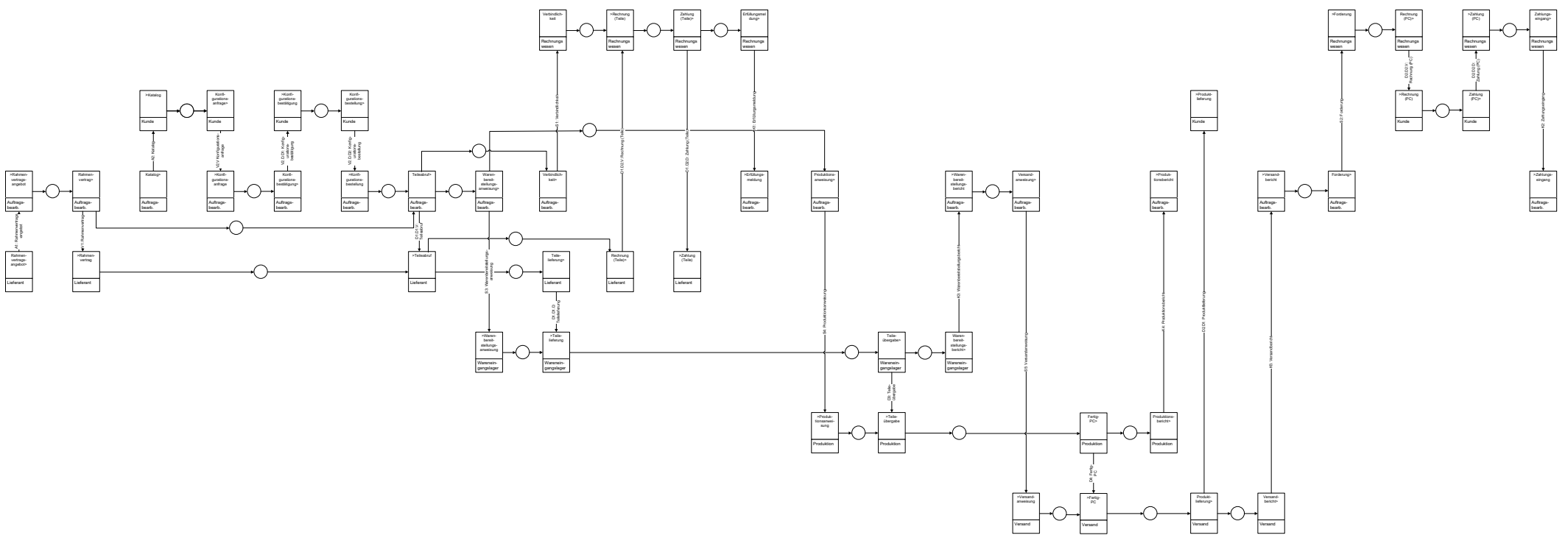

Abbildung A.XIII: Initiale VOS des PC-Fertigungsunternehmens

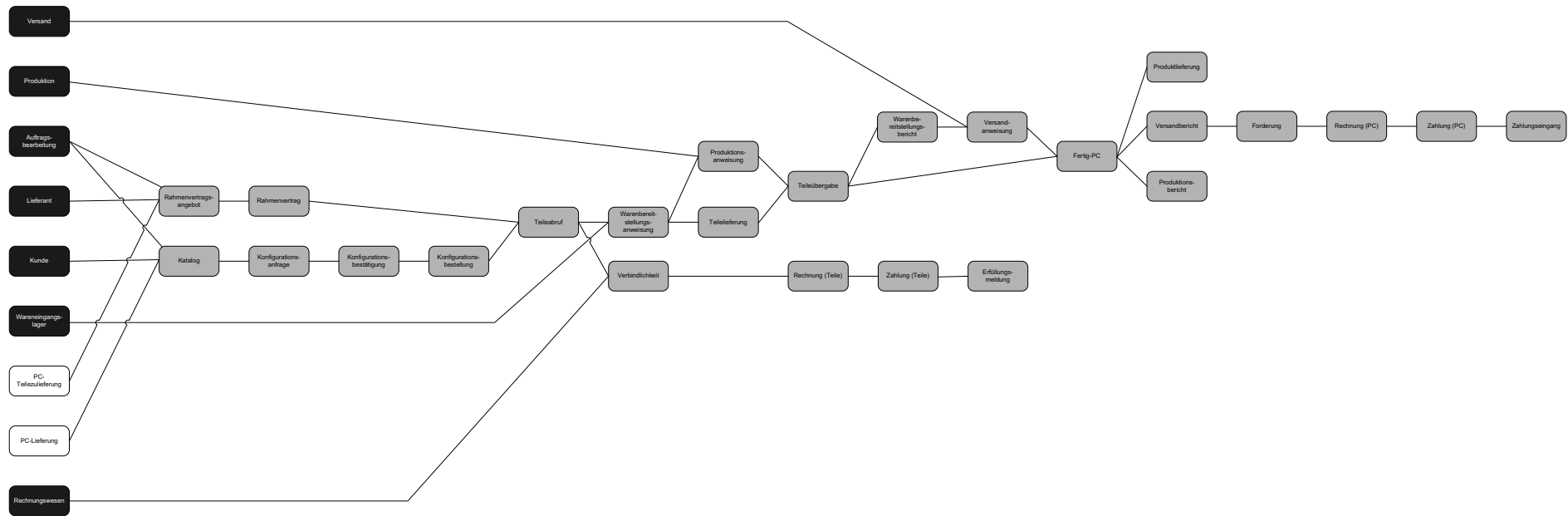

Abbildung A.XIV: Überarbeitetes KOS des PC-Fertigungsunternehmens

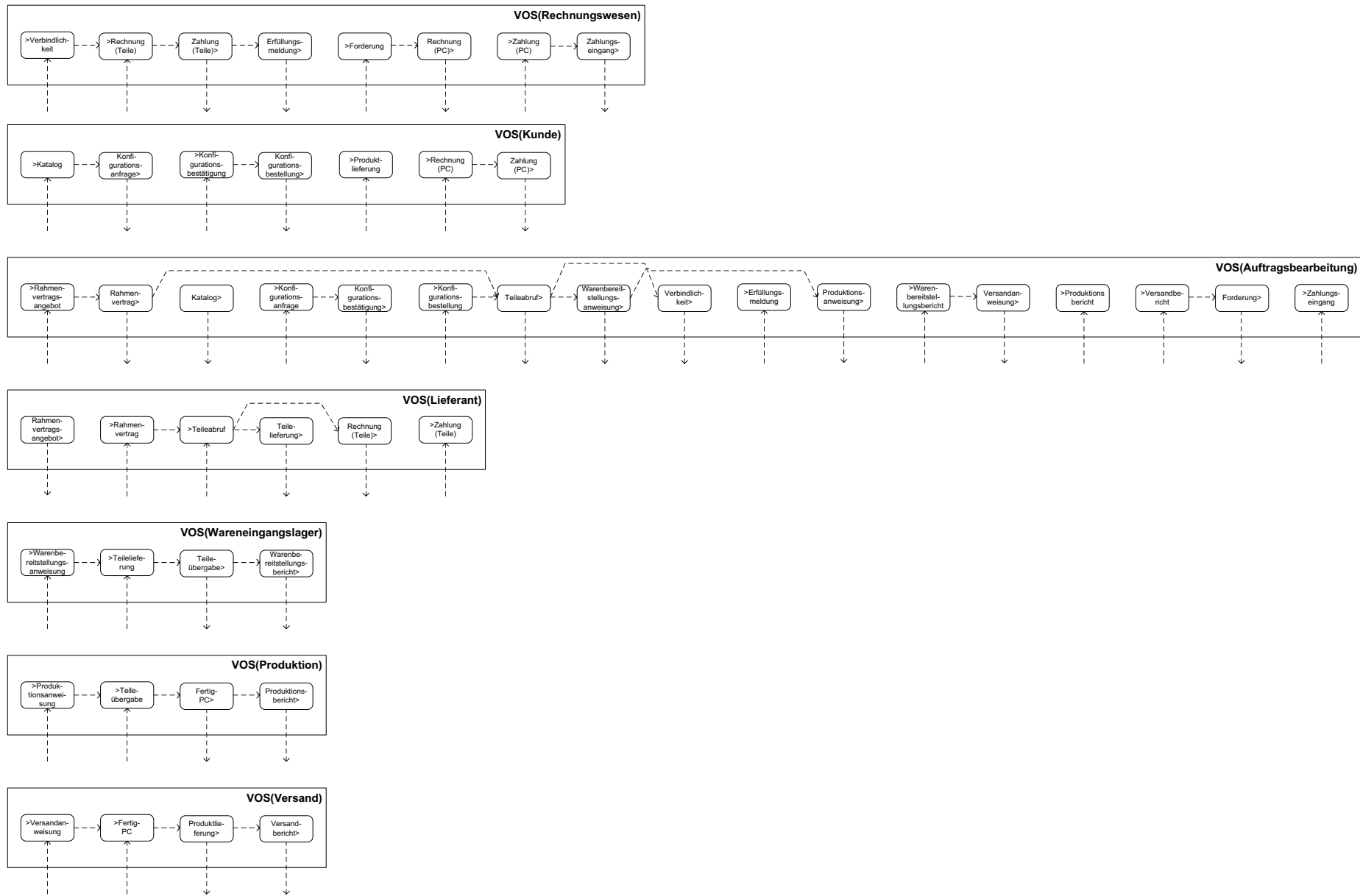

Abbildung A.XV: Initiales SW-Komp.-Diagramm des PC-Fertigungsunternehmens

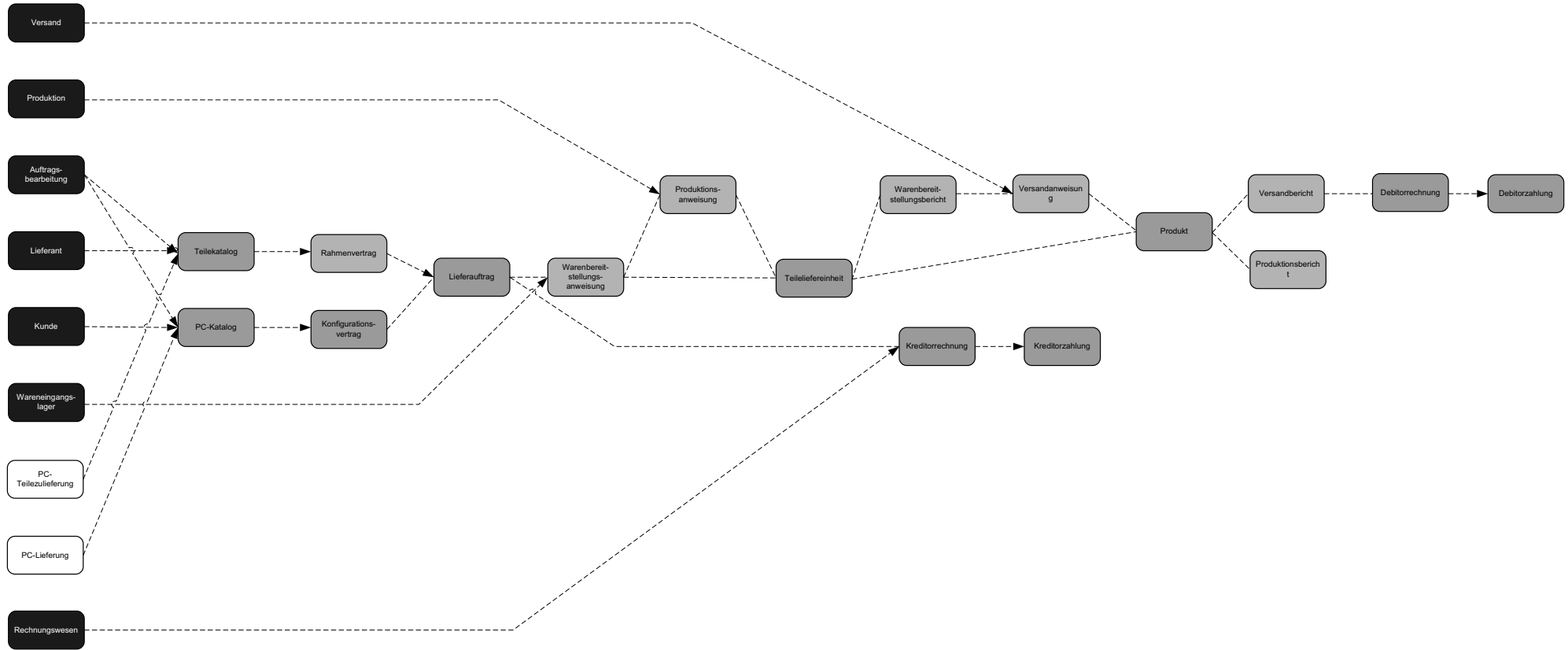

Abbildung A.XVI: Initiales Klassendiagramm des PC-Fertigungsunternehmens

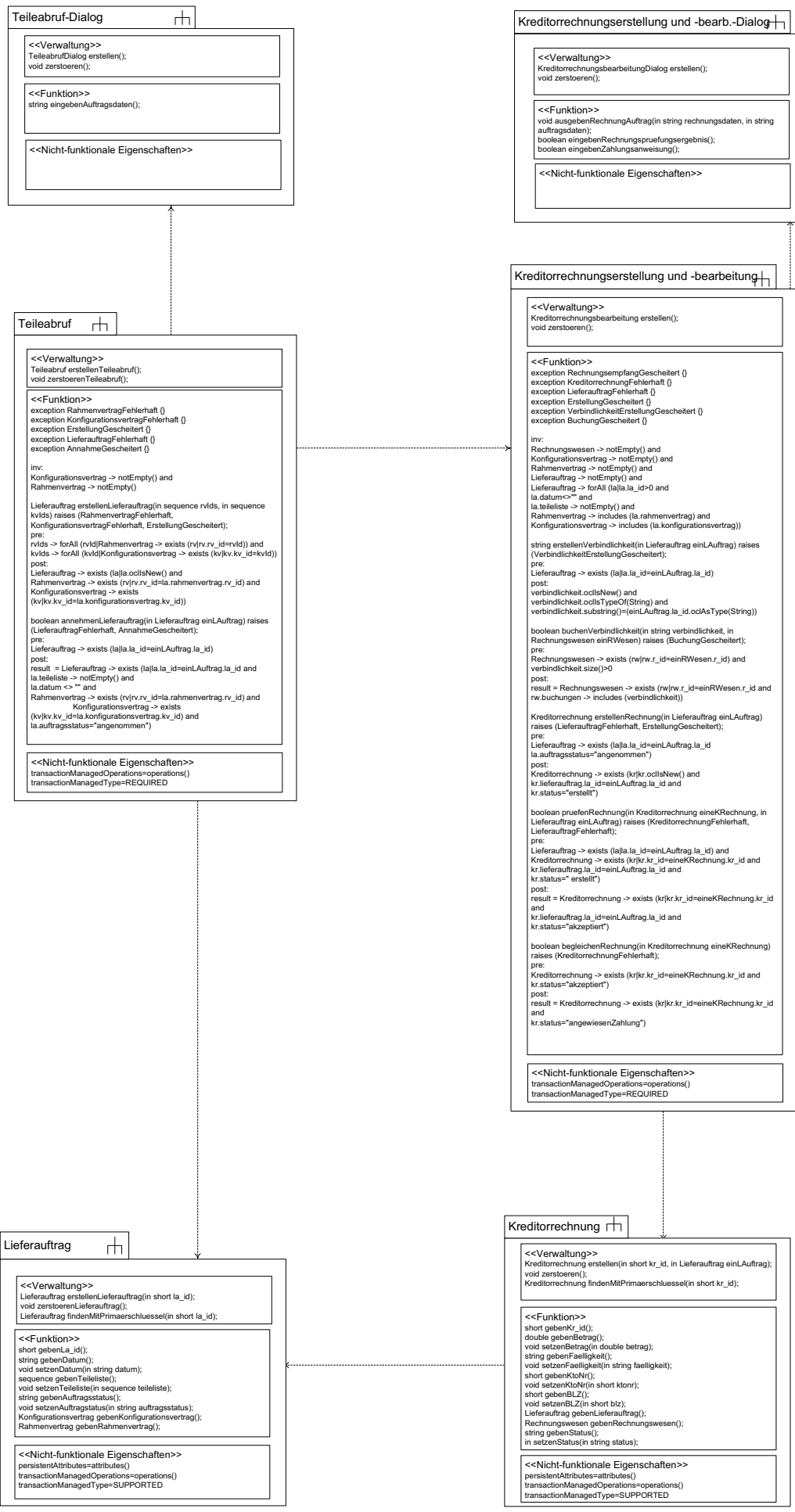

Abbildung A.XVII:Überarb. SW-Komp.-Diagramm des PC-Fertigungsunternehmens

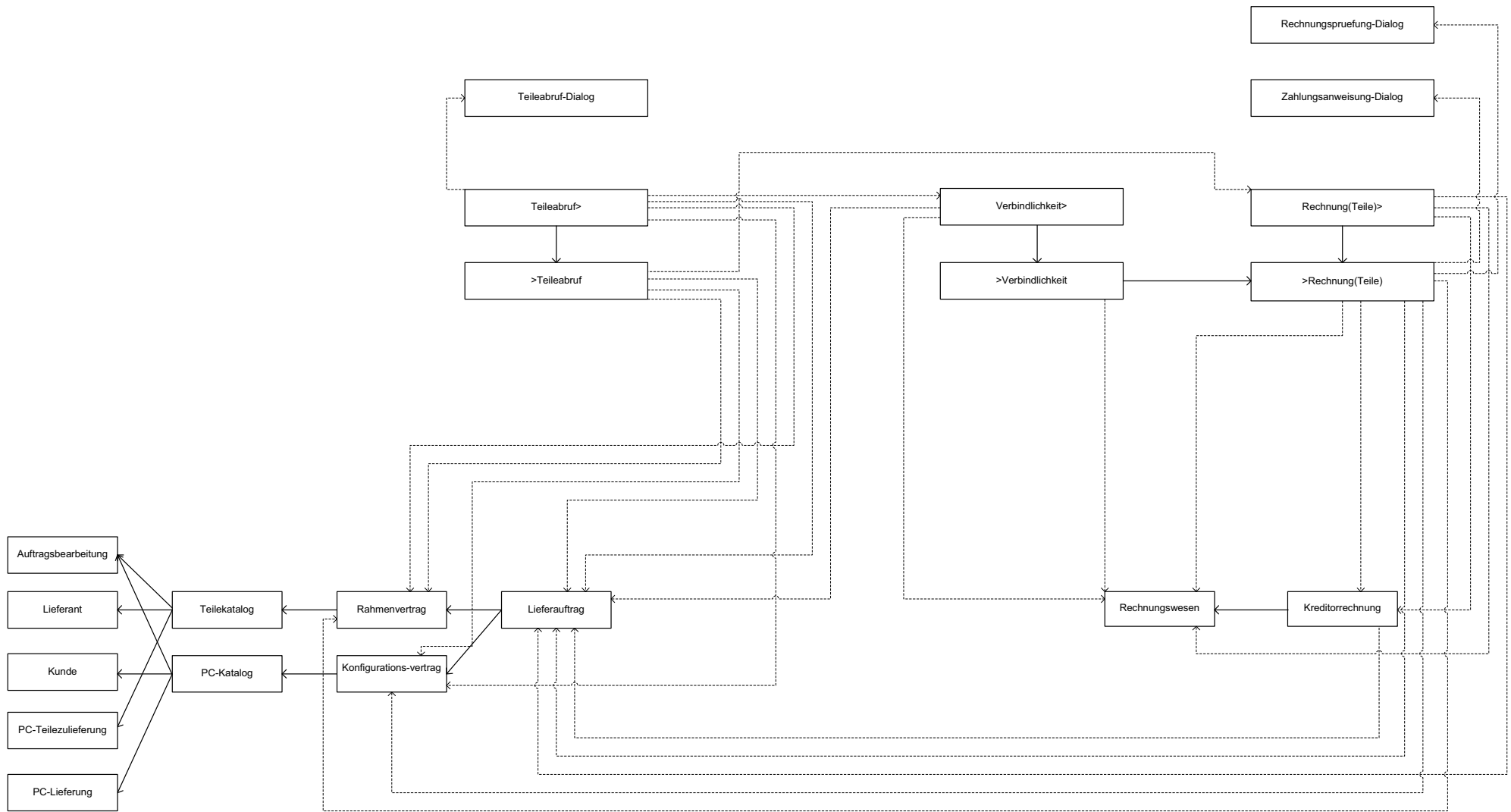

Abbildung A.XVIII:Sequenzdiagramm (Außenp.) des PC-Fertigungsunternehmens

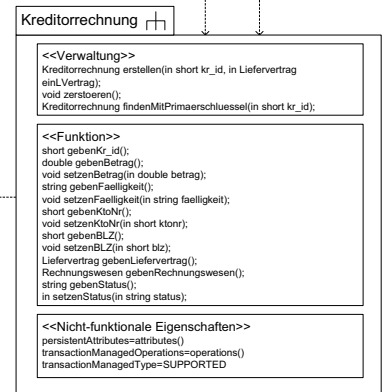
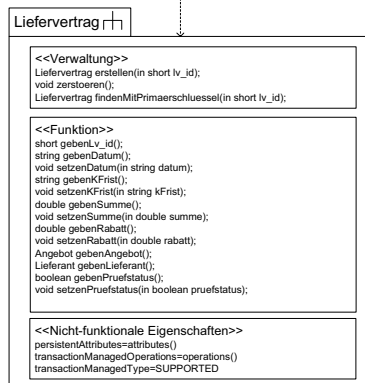
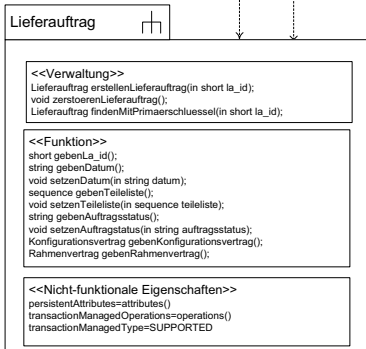
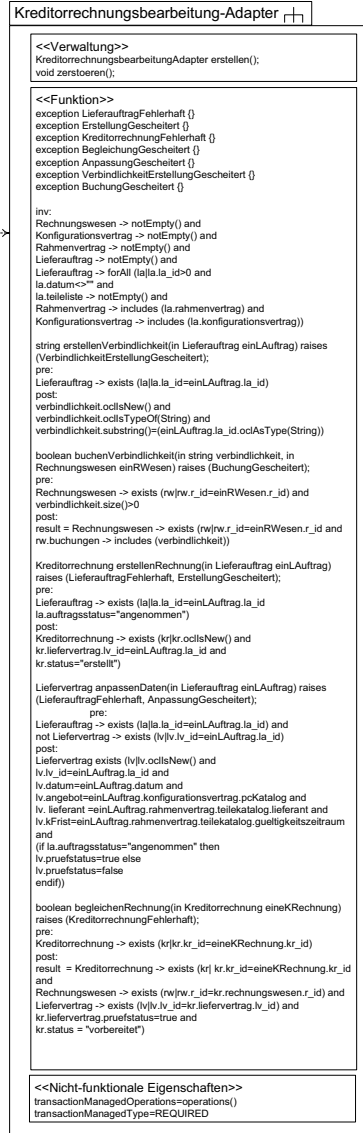
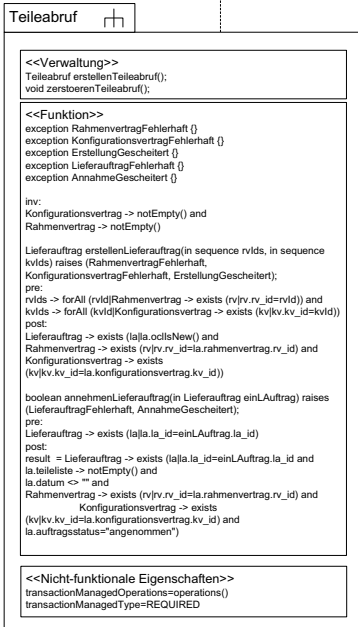
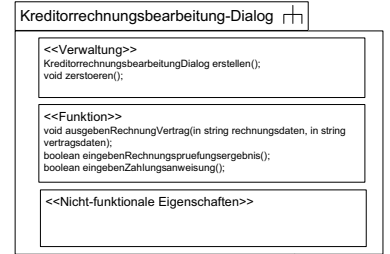
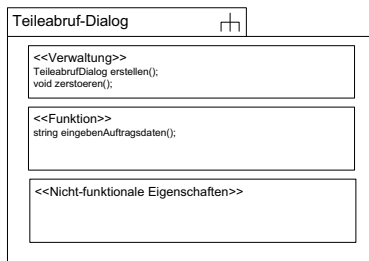
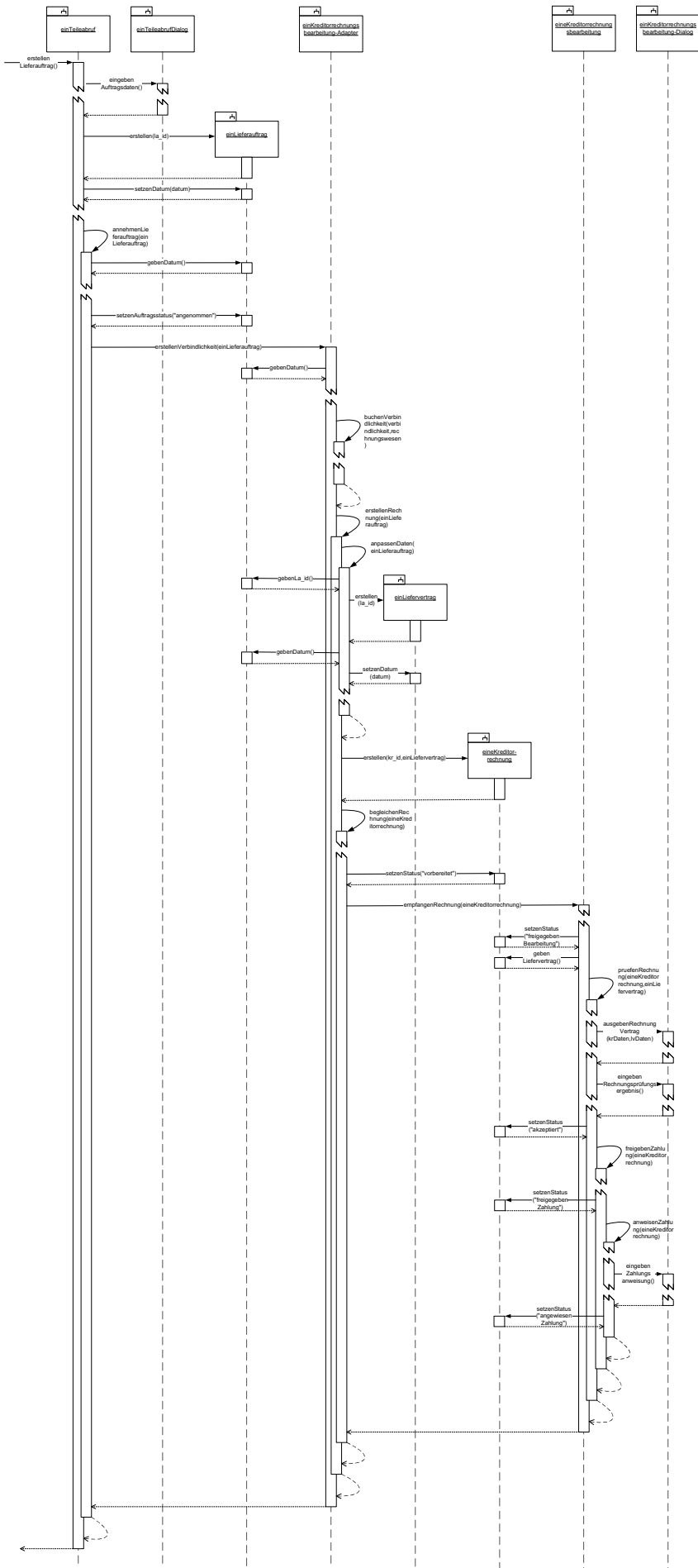
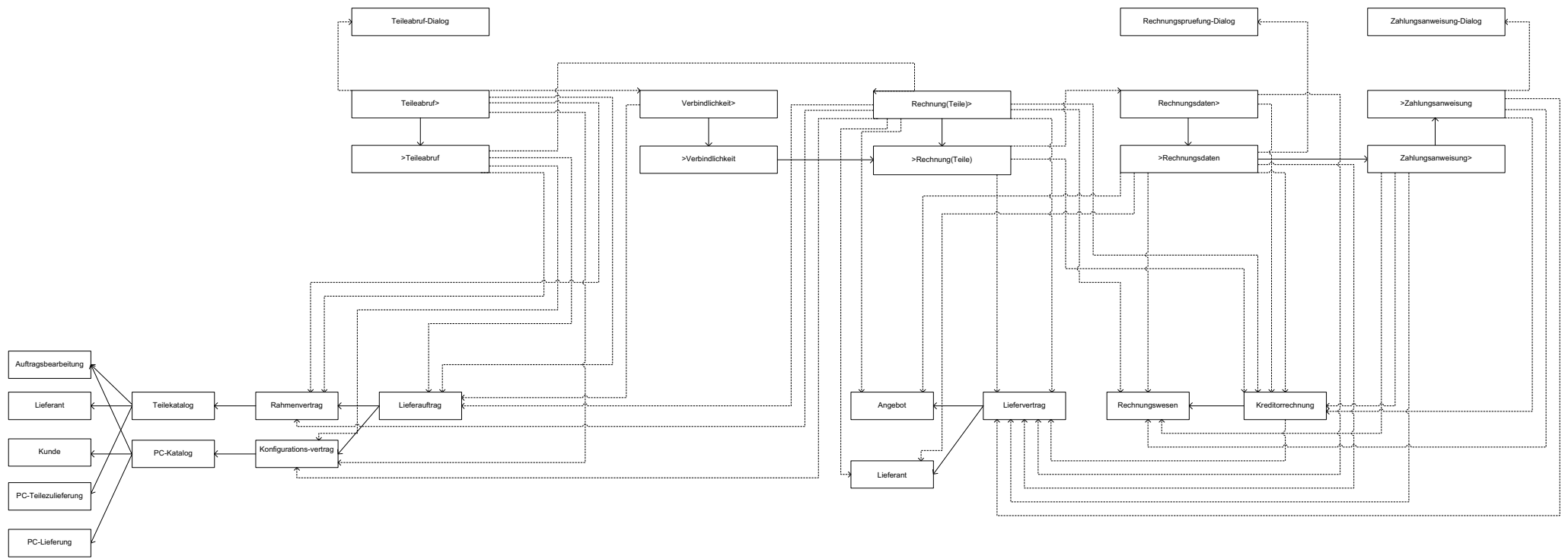

Abbildung A.XIX: Überarb. Klassendiagramm des PC-Fertigungsunternehmens